

FOCUS LUMINEUX 2026







En tirant
le meilleur parti
de notre énergie,
DOTLUX
succède à chaque fois
à susciter l'enthousiasme
des gens.



IMAGEVIDEO



DOTluchs URI
Ambassadeur de marque



LYNX DE JOUR

Uri, notre DOTluchs, se présente sous deux formes fascinantes. À la lumière du jour ou dans un environnement lumineux, son motif polygonal rouge vif attire partout des regards admiratifs.



LYNX DE NUIT

À la tombée de la nuit, Uri se transforme en lynx de nuit, qui brille d'un turquoise éclatant. D'un simple effleurement de sa patte, il ne se contente pas d'apporter de la lumière dans l'obscurité, mais met également en évidence dans ce catalogue les nouveautés de l'année 2026.



La marque d'éclairage la plus sympathique, qui ose innover tout en s'améliorant sans cesse.

UN COUP D'ŒIL DANS LES COULISSES

La société DOTLUX dispose d'un modèle organisationnel fondé sur la responsabilité individuelle et la prise de décision décentralisée.

Contrairement aux structures hiérarchiques traditionnelles, où le pouvoir et les pouvoirs de décision sont clairement répartis de haut en bas, la prise de décision est confiée aux personnes qui connaissent le mieux les tâches spécifiques.

Cette prise de décision s'effectue au sein de cercles dans lesquels les collaborateurs peuvent s'impliquer personnellement. Chaque cercle a un objectif clair et des responsabilités spécifiques.

Les décisions prennent souvent plus de temps que dans le modèle organisationnel classique, mais elles sont en revanche mieux fondées et tiennent davantage compte de la complexité de la problématique concernée, car elles s'appuient sur un plus grand nombre de connaissances.



COMMENT UN PRODUIT EST-IL CRÉÉ ?

Au sein du comité de développement de produits, le processus de développement d'un produit commence par une idée, car ce comité réunit des collaborateurs issus des services Gestion des produits, Ventes, Service interne et Direction. « Le client » est également présent de manière imaginaire dans chaque comité, et son avis revêt une importance particulière.

Le choix des produits à utiliser, à développer et à optimiser est décidé à la majorité. À partir de là, le responsable du développement produit travaille en étroite collaboration avec nos partenaires de production de longue date jusqu'à ce que le produit réponde à nos exigences.

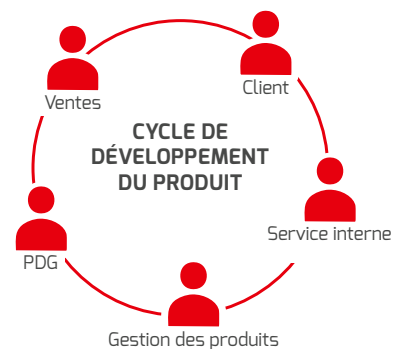

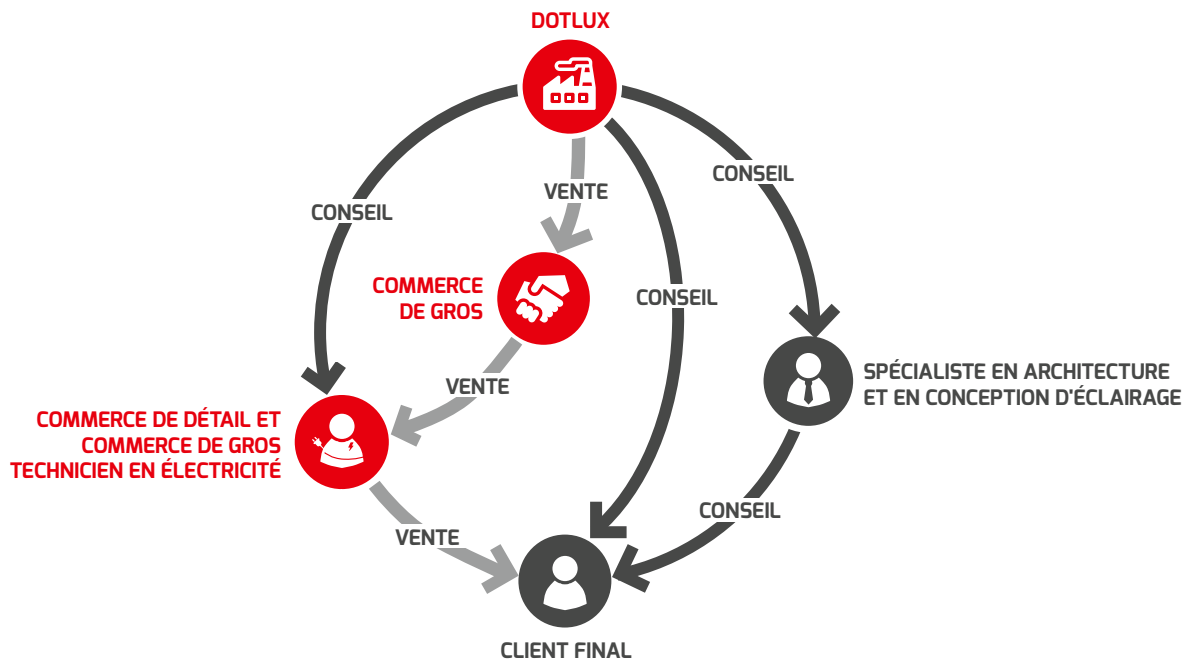

LE SYSTÈME DE DISTRIBUTION À TROIS NIVEAUX DE DOTLUX

Le système de distribution à trois niveaux de la société dotlux gmbh désigne un modèle de distribution dans lequel nos luminaires led passent par trois étapes entre le fabricant et le client final :

1. DOTLUX EN TANT QUE FABRICANT

DOTLUX développe et fabrique des solutions d'éclairage haut de gamme. Cependant, nous ne vendons pas nos produits directement aux clients finaux, mais travaillons en collaboration avec des partenaires commerciaux de premier plan.

2. VENTE EN GROS

Les grossistes font office de trait d'union entre DOTLUX et les électriciens spécialisés. Ils achètent nos luminaires LED et se chargent du stockage, de la logistique et de la distribution auprès d'un grand nombre d'électriciens spécialisés. Grâce à leur présence régionale, ils veillent à ce que nos produits soient largement diffusés et rapidement disponibles.

3. Commerce de détail et spécialisé / Électricien qualifié

Les détaillants achètent de petites quantités de produits DOTLUX auprès du grossiste et les revendent directement aux clients finaux. Grâce à leur contact étroit avec le consommateur final, ils peuvent proposer nos luminaires haut de gamme dans leurs magasins ou leurs boutiques en ligne et offrir des conseils personnalisés.

LES AVANTAGES

Ce modèle de distribution à trois niveaux nous permet de nous concentrer pleinement sur le développement de solutions d'éclairage, ce qui se reflète clairement dans la qualité de nos produits.

Vous bénéficiez de nos conseils directement. Que vous soyez distributeur, concepteur d'éclairage, électricien ou client final, grâce à notre solide équipe commerciale, vous trouverez toujours quelqu'un près de chez vous.



NOUVEAUTÉS 2026



30

MULTIsnap



63

LUNA noir



70

LUNA + SURFACE
boîtier de luminaire



32

CIRCLEvario



108

QUICK-FIXdim



36

CIRCLEmini-flat



47

MULTISCREWcs

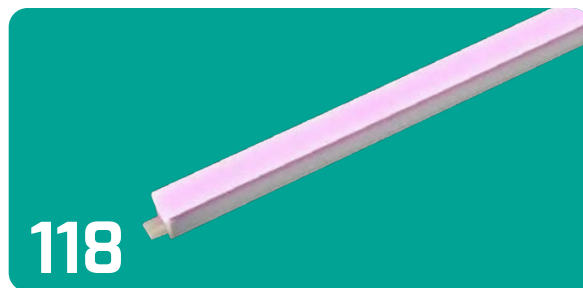

118

QUICK-FIXac-meat

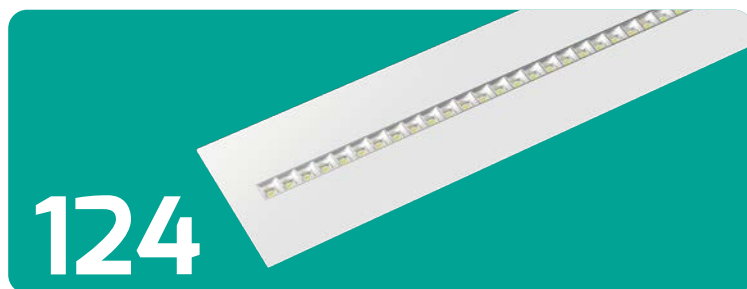

124

WING

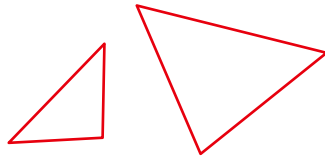

143

SKYLAR

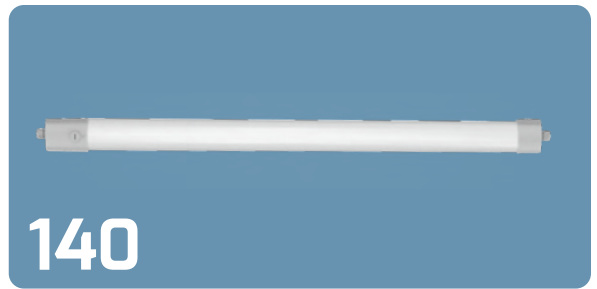

140

MISTRALevo



170

LINEAfix



168

LINEAone



202

LENSone

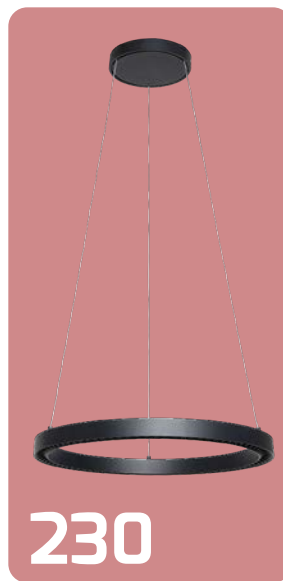

230

AURA



234

RIVO



238

FINO

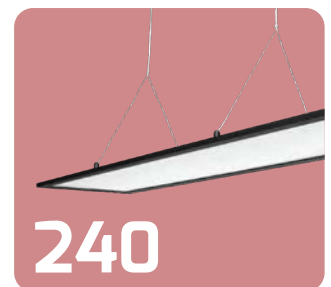

240

HOVER



DOWNLIGHTS/LUMINAIRES ENCASTRÉS

à partir de la page 14



LUMINAIRES MONTÉS EN SURFACE

à partir de la page 61



LUMINAIRES DE RÉNOVATION

à partir de la page 104



LUMINAIRES LED ANTI-HUMIDITÉ

à partir de la page 128



PANNEAUX

à partir de la page 146



PROJECTEURS DES SALLES

à partir de la page 156

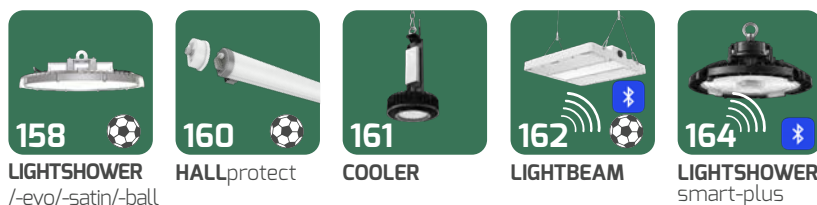

SYSTEMES DE BANDEAUX LUMINEUX

à partir de la page 166



LUMINAIRES DE CHEMIN & DE BORNE

à partir de la page 174



APPLIQUES MURALES

à partir de la page 184



PROJECTEURS

à partir de la page 200



TRACKLIGHTS

à partir de la page 216

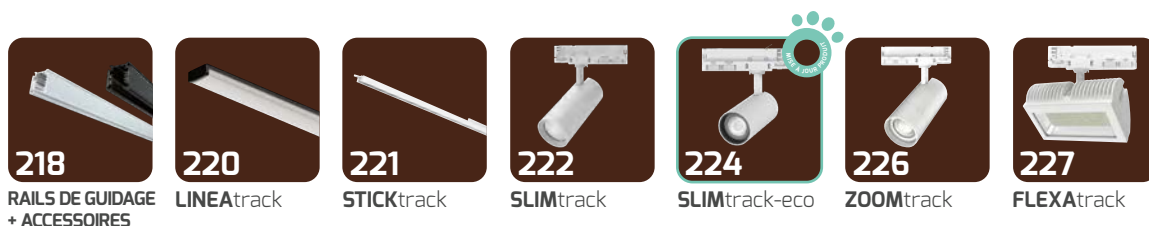

SUSPENSIONS

à partir de la page 228

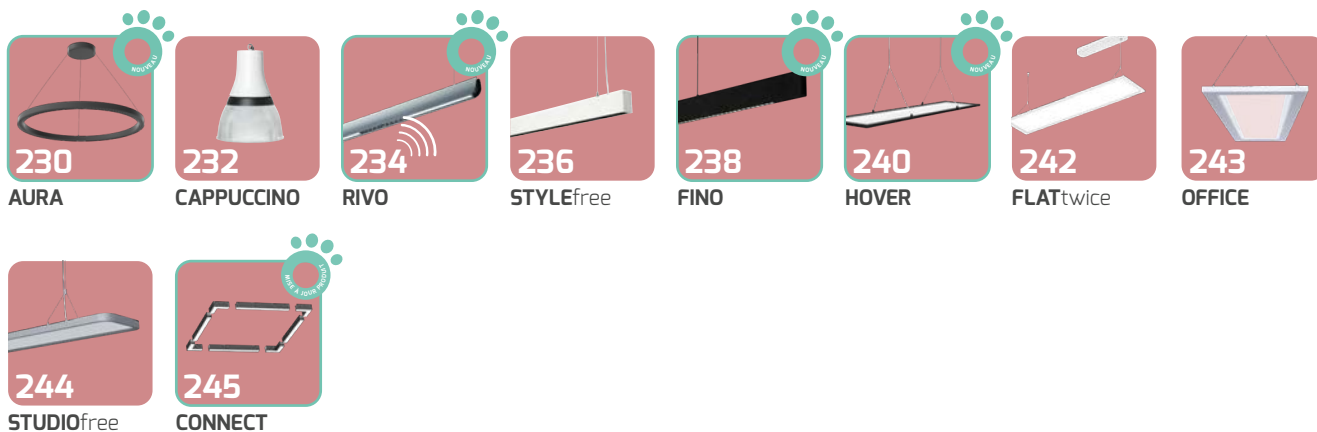

LAMPADAIRES

à partir de la page 248



LUMINAIRES DE TRAVAIL & DE SIGNALISATION

à partir de la page 260



LUMINAIRES DE SECOURS

à partir de la page 266

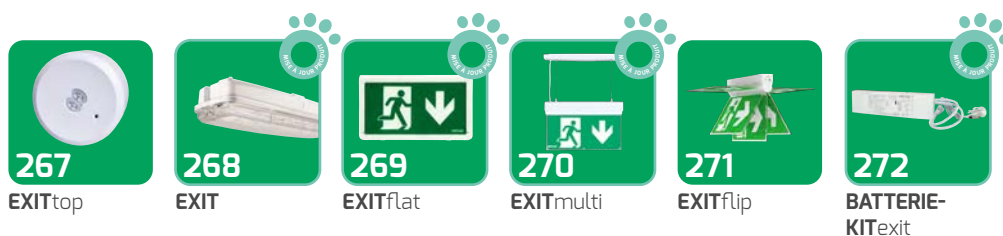

LUMINAIRES DE RUE

à partir de la page 274



SOURCES LUMINEUSES

à partir de la page 282



MODULES & BANDES

à partir de la page 286





DOWNLIGHTS





É COMME L'ÉVOLUTION DE LA LUMIÈRE.

► Le downlight LED à haut rendement **UNISIZE^{evo}** franchit une nouvelle étape dans le domaine de la technologie d'éclairage efficace en réunissant les fonctions **POWER-** et **COLORselect** dans un seul boîtier et en garantissant une installation flexible grâce à sa conception bien pensée et à son ballast intégré. Ce downlight allie efficacité et simplicité.

HAUTE EFFICACITÉ
JUSQU'À
154 LM/W

PROLINE UNISIZE^{evo}



INDICE DE RENDU DES COULEURS	Ra > 82
TENSION D'ENTRÉE	186 – 240 V AC/DC
PLAGE DE TEMPÉRATURE	-10 °C à +40 °C
DURÉE DE VIE	50.000 h



AVANT

ARRIÈRE

FÖRDERUNG



VIDÉO DU PRODUIT



REMARQUE :

Ce luminaire est compatible avec une batterie centrale ; les certificats correspondants sont disponibles dans le catalogue de produits en ligne (téléchargements).

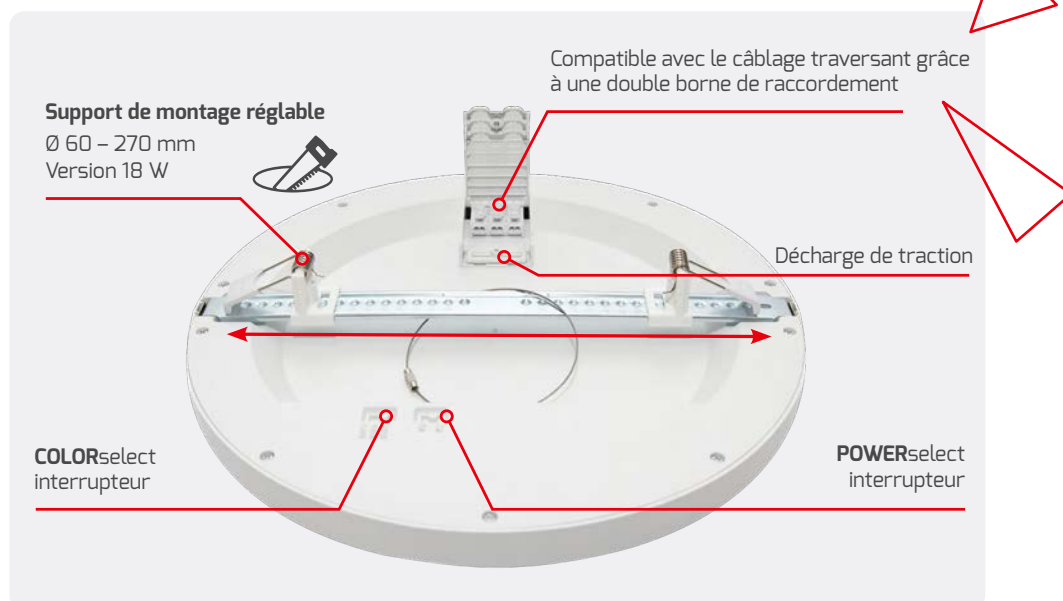

* Les vis et les chevilles ne sont pas fournies.



max. 8 W
Ø 165, 22 mm

**OUVERTURE
DE MONTAGE:**
Ø 60 – 150 mm

TEMPÉRATURE DE COULEUR	FLUX LUMINEUX NET*	EFFICACITÉ*	PRIX CATALOGUE NET	ARTICLE N°	ELDAS-NR.
3.000 K	max. 990 lm	max. 125 lm/W			
4.000 K	max. 1.070 lm	max. 137 lm/W	CHF 66,45	6365-099110	941006299
5.700 K	max. 1.030 lm	max. 133 lm/W			



max. 12 W
Ø 217, 22 mm

**OUVERTURE
DE MONTAGE:**
Ø 75 – 200 mm

TEMPÉRATURE DE COULEUR	FLUX LUMINEUX NET*	EFFICACITÉ*	PRIX CATALOGUE NET	ARTICLE N°	ELDAS-NR.
3.000 K	max. 1.160 lm	max. 134 lm/W			
4.000 K	max. 1.730 lm	max. 145 lm/W	CHF 79,25	6366-099110	941006289
5.700 K	max. 1.670 lm	max. 139 lm/W			



max. 18 W
Ø 290, 22 mm

**OUVERTURE
DE MONTAGE:**
Ø 60 – 270 mm

TEMPÉRATURE DE COULEUR	FLUX LUMINEUX NET*	EFFICACITÉ*	PRIX CATALOGUE NET	ARTICLE N°	ELDAS-NR.
3.000 K	max. 2.530 lm	max. 142 lm/W			
4.000 K	max. 2.780 lm	max. 154 lm/W	CHF 104,85	6367-099110	941006279
5.700 K	max. 2.730 lm	max. 152 lm/W			



* Tu trouveras les valeurs détaillées du flux lumineux net et de l'efficacité dans notre **répertoire de produits** en ligne sous le numéro d'article correspondant dans le texte de description ou sous le code QR.

UN PLUS EN MATIÈRE DE FLEXIBILITÉ.

- ▶ Grâce à sa plage d'encastrement universelle de 60 à 260 mm, le luminaire **UNISIZE** à intensité variable s'adapte parfaitement à toutes les situations : ultraplat, flexible et facile à installer.
- ▶ Avec une qualité d'éclairage aux couleurs stables, des gradateurs en option et une intégration DALI intelligente, elle établit de nouvelles références en matière de solutions d'éclairage modernes.

PMMA
FIBRE
OPTIQUE



PROLINE UNISIZEplus



TEMPÉRATURE DE COULEUR	3.000 K 4.000 K 5.700 K
INDICE DE RENDU DES COULEURS	Ra > 82
TENSION D'ENTRÉE	220 – 240 V AC
PLAGE DE TEMPÉRATURE	-20 °C à +40 °C
DURÉE DE VIE	35.000 h



VIDÉO DU PRODUIT

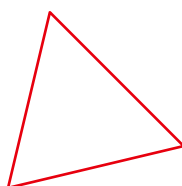

ACCESSOIRES

VARIATEUR ROTATIF 5 – 100 W À COUPURE DE PHASE

ARTICLE N°	5180
ELDAS-NR.	941999949
PRIX CATALOGUE NET	CHF 51,05



CADRE DE RECOUVREMENT AVEC VARIATEUR ROTATIF

ARTICLE N°	5214
ELDAS-NR.	941919489
PRIX CATALOGUE NET	CHF 12,80



VARIATEUR DALI À COUPURE DE PHASE, MAX. 200 W, COMPATIBLE AVEC LES PRISES D'APPAREIL

ARTICLE N°	5425-1
ELDAS-NR.	919100009
PRIX CATALOGUE NET	CHF 104,85



UN SUPPORT DE MONTAGE POUR TOUTES LES OUVERTURES

Quelle que soit la taille de l'ouverture dans le plafond, la solution **UNISIZE** te permet de continuer à l'utiliser et d'installer le nouveau luminaire en saillie.

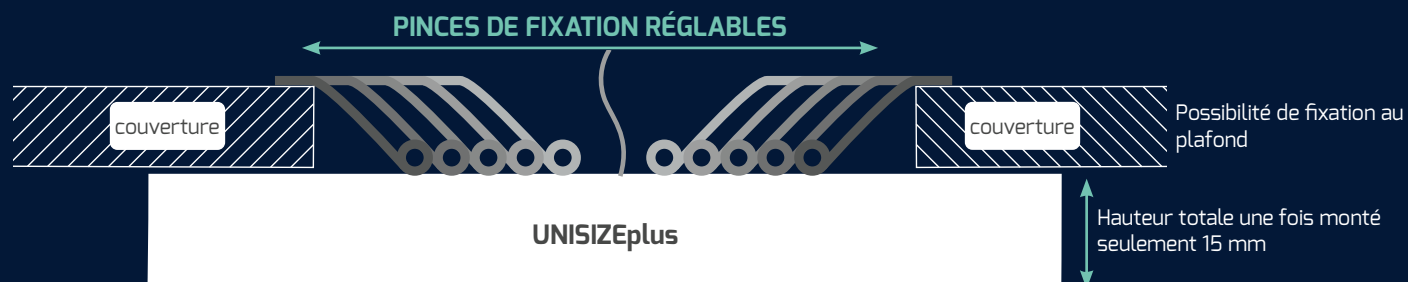

 12 W	DIMENSIONS	OUVERTURE DE MONTAGE	FLUX LUMI-NEUX NET	EFFICACITÉ	PRIX CATA-LOGUE NET	ARTICLE N°	ELDAS-NR.
	Ø 164, 15 mm	Ø 60 – 130 mm	960 lm	80 lm/W	CHF 58,75	4446-0FW120	941402299

 18 W	DIMENSIONS	OUVERTURE DE MONTAGE	FLUX LUMI-NEUX NET	EFFICACITÉ	PRIX CATA-LOGUE NET	ARTICLE N°	ELDAS-NR.
	Ø 217, 15 mm	Ø 60 – 180 mm	1.440 lm	80 lm/W	CHF 77,95	4447-0FW120	941402319

 24 W	DIMENSIONS	OUVERTURE DE MONTAGE	FLUX LUMI-NEUX NET	EFFICACITÉ	PRIX CATA-LOGUE NET	ARTICLE N°	ELDAS-NR.
	Ø 290, 15 mm	Ø 60 – 260 mm	2.200 lm	92 lm/W	CHF 102,25	4448-0FW120	941402329

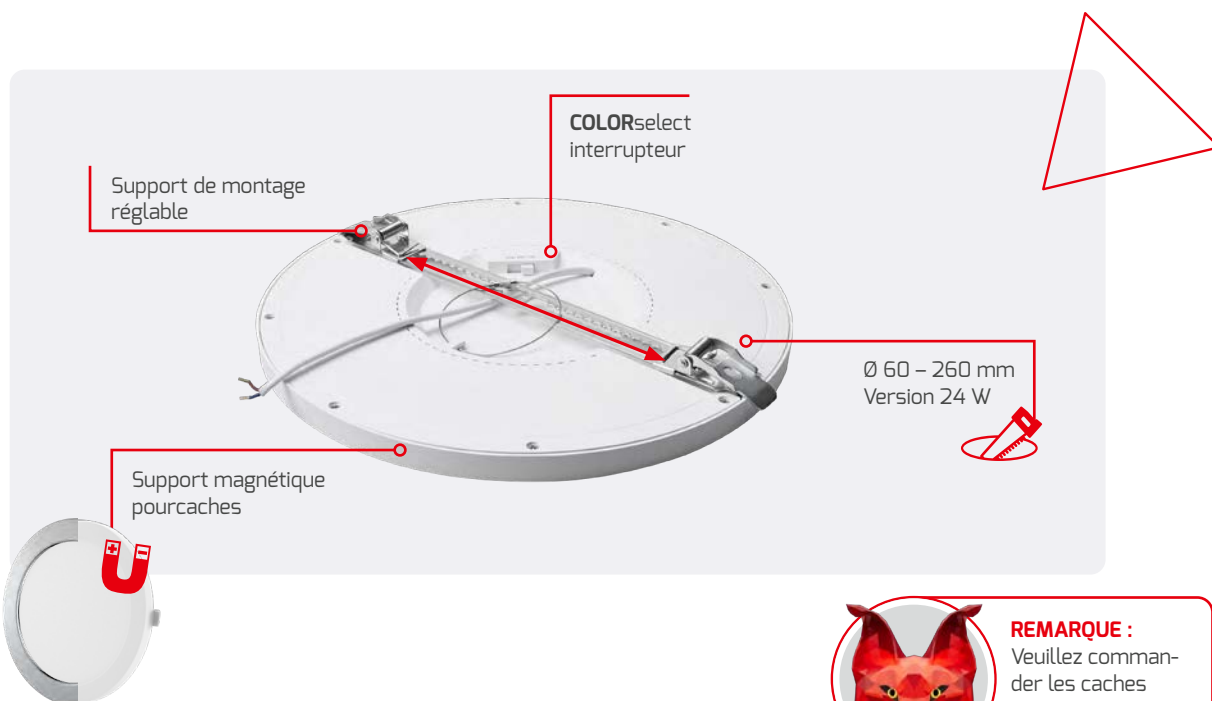

REMARQUE :
Veuillez commander les caches séparément !



AFFICHER POUR **UNISIZEplus**



CHROMÉ

DIMENSIONS	PRIX CATA-LOGUE NET	ARTICLE N° / ELDAS-NR.
Ø 166 mm	CHF 17,90	4459-1 / 941902229
Ø 219 mm	CHF 20,45	4459-2 / 941902239
Ø 293 mm	CHF 24,30	4459-3 / 941902249



NICKEL BROSSÉ

DIMENSIONS	PRIX CATA-LOGUE NET	ARTICLE N° / ELDAS-NR.
Ø 166 mm	CHF 17,90	5553-1 / 941007819
Ø 219 mm	CHF 20,45	5553-2 / 941007799
Ø 293 mm	CHF 24,30	5553-3 / 941007789



NOIR MAT

DIMENSIONS	PRIX CATA-LOGUE NET	ARTICLE N° / ELDAS-NR.
Ø 166 mm	CHF 17,90	4449-1 / 941902169
Ø 219 mm	CHF 20,45	4449-2 / 941902179
Ø 293 mm	CHF 24,30	4449-3 / 941902189

ÉLÉGANT. MODERNE. POLYVALENT.

- ▶ Le luminaire **UNISIZE** allie une flexibilité d'installation maximale de 55 à 270 mm à un montage simple et astucieux, ainsi qu'à une qualité d'éclairage d'une stabilité impressionnante.
- ▶ Grâce à son ballast intégré et à son dissipateur thermique en aluminium durable, elle offre un plus en matière de sécurité et d'efficacité dans les environnements modernes.



PMMA
FIBRE
OPTIQUE

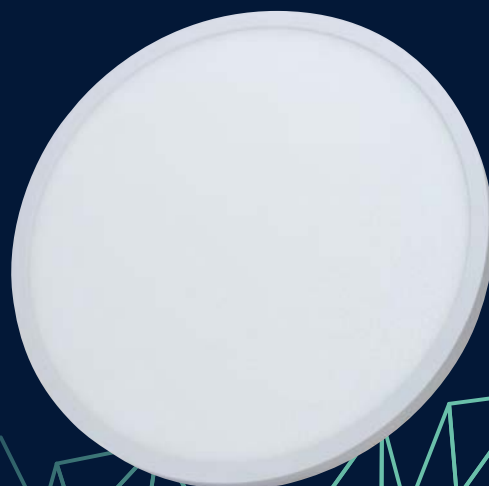

ECOLINE UNISIZE

INDICE DE RENDU DES COULEURS	Ra > 82
TENSION D'ENTRÉE	220 -240 V AC
PLAGE DE TEMPÉRATURE	-20 °C à +40 °C
DURÉE DE VIE	30.000 h



CONCEPTION OPTIMISÉE

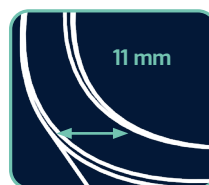

Le design du cadre, d'une épaisseur de seulement 11 mm, confère au luminaire un caractère moderne

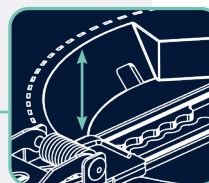
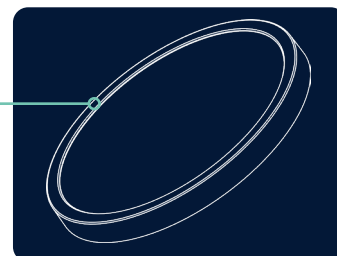

Le renforcement optimisé à l'arrière du luminaire permet de ranger facilement une borne de raccordement.

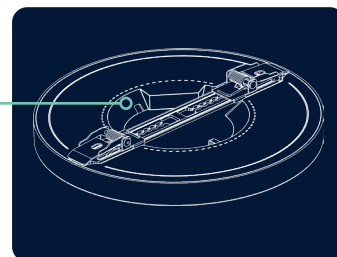

Support de montage réglable

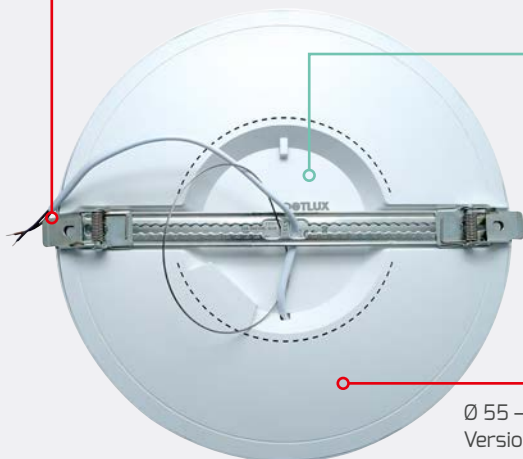

Ø 55 - 270 mm
Version 22 W





Le 1. FC Nuremberg a lui aussi choisi nos modèles UNISIZE et QUICK-FIXdc. Découvrez dans la vidéo à quel point il est simple de passer d'un éclairage traditionnel à un éclairage LED de DOTLUX.



VIDÉO D'INSTALLATION



10 W

TEMPÉRATURE DE COULEUR	DIMENSIONS	OUVERTURE DE MONTAGE	FLUX LUMINEUX NET	EFFICACITÉ	PRIX CATALOGUE NET	ARTICLE N°	ELDAS-NR.
3.000 K	Ø 165, 20 mm	Ø 55 – 135 mm	1.010 lm	101 lm/W	CHF 34,55	4176-130120	941402599
4.000 K			1.060 lm	106 lm/W			



NOUVEAU 15 W

TEMPÉRATURE DE COULEUR	DIMENSIONS	OUVERTURE DE MONTAGE	FLUX LUMINEUX NET	EFFICACITÉ	PRIX CATALOGUE NET	ARTICLE N°	ELDAS-NR.
3.000 K	Ø 215, 20 mm	Ø 55 – 175 mm	1.610 lm	107 lm/W	CHF 44,65	6759-030120	941009599
4.000 K			1.675 lm	112 lm/W			



22 W

TEMPÉRATURE DE COULEUR	DIMENSIONS	OUVERTURE DE MONTAGE	FLUX LUMINEUX NET	EFFICACITÉ	PRIX CATALOGUE NET	ARTICLE N°	ELDAS-NR.
3.000 K	Ø 290, 20 mm	Ø 55 – 270 mm	2.200 lm	100 lm/W	CHF 58,75	4177-130120	941402609
4.000 K			2.300 lm	105 lm/W			

UN SUPPORT DE MONTAGE POUR TOUTES LES OUVERTURES

Quelle que soit la taille de l'ouverture dans le plafond, la solution **UNISIZE** te permet de continuer à l'utiliser et d'installer le nouveau luminaire en saillie.

PINCES DE FIXATION RÉGLABLES



Possibilité de fixation au plafond

UNISIZE

Hauteur totale une fois monté seulement 20 mm

CAPTEURS
RÉGLABLES

UN DOUBLE SYSTÈME DE CAPTEURS QUI MET EN VALEUR CHAQUE PIÈCE.

- ▶ La luminaire universelle IP44 allie un design moderne et épuré à deux capteurs (capteur PIR et capteur de lumière du jour) – pour plus de confort, de sécurité et une efficacité maximale.
- ▶ Grâce à une plage de montage flexible et à un montage sans outil, chaque installation devient un jeu d'enfant.



PROLINE UNISIZEplus-sensor



ARTICLE N°	5090-199110
ELDAS-NR.	941471129
BOÎTIER	Plastique, blanc
DIMENSIONS	Ø 227, 22 mm
OUVERTURE DE MONTAGE	60 – 180 mm
CAPTEUR	PIR- & capteur de lumière du jour
TEMPÉRATURE DE COULEUR	3.000 K 4.000 K 5.700 K
INDICE DE RENDU DES COULEURS	Ra > 82
TENSION D'ENTRÉE	220 – 240 V AC
FLUX LUMINEUX NET	max. 1.770 lm
PUISSANCE CONSOMMÉE	18 W
EFFICACITÉ	max. 98 lm/W
PLAGE DE TEMPÉRATURE	-20 °C à +40 °C
DURÉE DE VIE	35.000 h
PRIX CATALOGUE NET	CHF 92,05



CAPTEUR DE LUMIÈRE DU JOUR

PARAMÈTRES

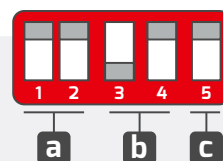

a CAPTEUR DE LUMIÈRE DU JOUR

<input type="radio"/>	<input type="radio"/>	10 lux
<input type="radio"/>	<input type="radio"/>	20 lux
<input type="radio"/>	<input type="radio"/>	40 lux
<input type="radio"/>	<input type="radio"/>	24 h

b AUTONOMIE

<input type="radio"/>	<input type="radio"/>	5 s
<input type="radio"/>	<input type="radio"/>	30 s
<input type="radio"/>	<input type="radio"/>	1 min
<input type="radio"/>	<input type="radio"/>	3 min

c DÉMARRAGE PROGRESSIF

<input type="radio"/>	non
<input type="radio"/>	oui

CAPTEUR DE MOUVEMENT PIR

PARAMÈTRES

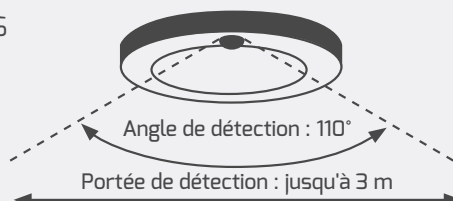

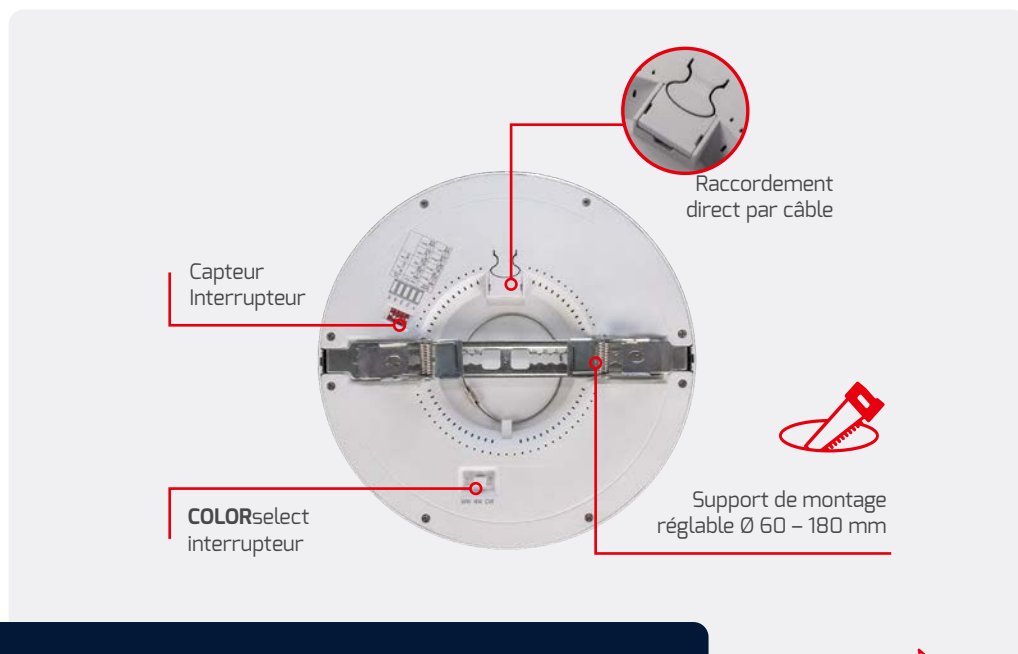

UN SUPPORT DE MONTAGE POUR TOUTES LES OUVERTURES

Quelle que soit la taille de l'ouverture dans le plafond, la solution **UNISIZE** te permet de continuer à l'utiliser et d'installer le nouveau luminaire en saillie.



Possibilité de fixation au plafond

SANS MARGE HEUREUX.

- ▶ Le design lumineux sans bordure crée une atmosphère baignée de lumière.
- ▶ Les clips de montage réglables et recouverts de plastique conviennent aux ouvertures de montage de 68 à 210 mm.
- ▶ Grâce à la conception SOFTEDGE, la hauteur totale une fois montée n'est que de 19 mm, et ce malgré la technologie de rétroéclairage : avec une carte mère en aluminium.



PROLINE UNISIZErimless



BOÎTIER	Aluminium, blanc
COUVERCLE	Polycarbonate, givré
OUVERTURE DE MONTAGE	68 – 210 mm
TEMPÉRATURE DE COULEUR	3.000 K 4.000 K 5.700 K
INDICE DE RENDU DES COULEURS	Ra > 82
TENSION D'ENTRÉE	220 – 240 V AC
FLUX LUMINEUX NET	1.900 lm
PUISSANCE CONSOMMÉE	19 W
EFFICACITÉ	100 lm/W
PLAGE DE TEMPÉRATURE	-20 °C à +40 °C
DURÉE DE VIE	40.000 h



VIDÉO DU PRODUIT

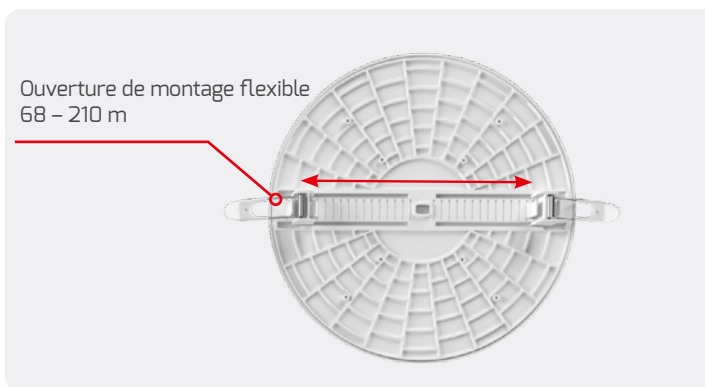

	DIMENSIONS	PRIX CATALOGUE NET	ARTICLE N°	ELDAS-NR.
round	Ø 225, 19 mm	CHF 75,40	4860-OFW150	941402559
square	225 x 225 x 19 mm	CHF 75,40	4861-OFW150	941402579



REMARQUE :
Tu peux également utiliser le bloc d'alimentation DALI 5068-1 avec nos luminaires 4860-OFW150 et 4861-OFW150. (Réglage : 500 mA)



CIRCULAIRE ET PLAT, VOILÀ CE QU'IL FAUT.

- Une installation difficile avec peu d'espace ?
Pas de problème pour le **CIRCLEflat** : son design plat avec bloc d'alimentation intégré facilite le montage, tandis que le large rebord du boîtier masque les découpes imprécises des ouvertures d'encastrement.
- Technologie Backlit : carte mère robuste en aluminium et bonne gestion thermique.
- Les agrafes métalliques recouvertes de plastique garantissent un maintien sûr et une pose en douceur.







ECOLINE CIRCLEflat

BOÎTIER	Plastique, blanc
COUVERCLE	givré
INDICE DE RENDU DES COULEURS	Ra > 82
TENSION D'ENTRÉE	220 - 240 V AC
PLAGE DE TEMPÉRATURE	-20 °C à +45 °C
DURÉE DE VIE	30.000 h

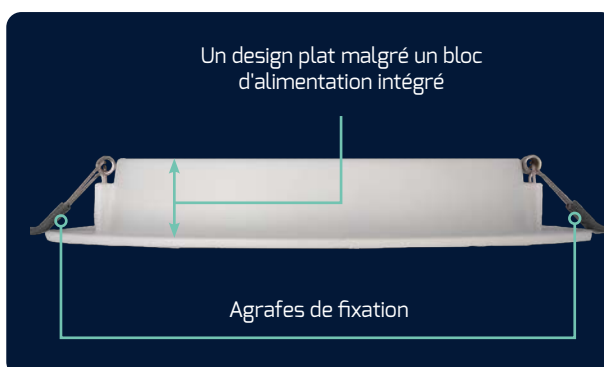

VIDÉO DU PRODUIT



		TEMPÉRATURE DE COULEUR	DIMENSIONS	OUVERTURE DE MONTAGE	PRIX CATALOGUE NET	ARTICLE N°	ELDAS-NR.
6 W 390 lm / 65 lm/W		3.000 K	Ø 118, 26 mm	Ø 95 - 100 mm	CHF 20,45	3022-130120	941470659
		4.000 K				3022-140120	941470669
12 W 860 lm / 72 lm/W		3.000 K	Ø 175, 27 mm	Ø 143 - 155 mm	CHF 26,85	3023-230120	941005759
		4.000 K				3023-240120	941005509
18 W 1.250 lm / 70 lm/W		3.000 K	Ø 222, 28 mm	Ø 187 - 200 mm	CHF 32,00	3024-230120	941010289
		4.000 K				3024-240120	941009939

POURQUOI PAS QUELQUE CHOSE DE CARRÉ, POUR CHANGER ?

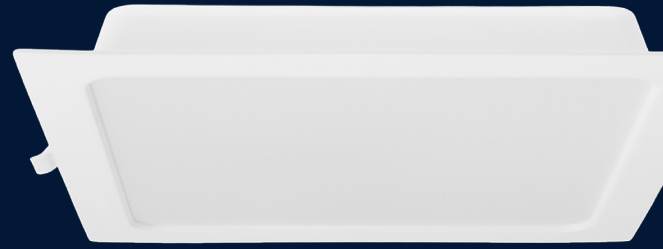

- ▶ Une situation de montage difficile avec une découpe angulaire ? Pas de problème pour le **SQUAREeco** : Son design plat avec bloc d'alimentation intégré facilite l'installation, tandis que le large rebord du boîtier masque les découpes imprécise
- ▶ Technologie Backlit : carte mère robuste en aluminium et bonne gestion thermique.
- ▶ Les agrafes métalliques recouvertes de plastique garantissent un maintien sûr et une pose en douceur.

ECOLINE SQUAREeco

BOÎTIER	Plastique, blanc
LONGUEUR DU CÂBLE	140 mm
INDICE DE RENDU DES COULEURS	Ra > 82
TENSION D'ENTRÉE	220 - 240 V AC
PLAGE DE TEMPÉRATURE	-20 °C à +40 °C
DURÉE DE VIE	20.000 h



VIDÉO DU PRODUIT

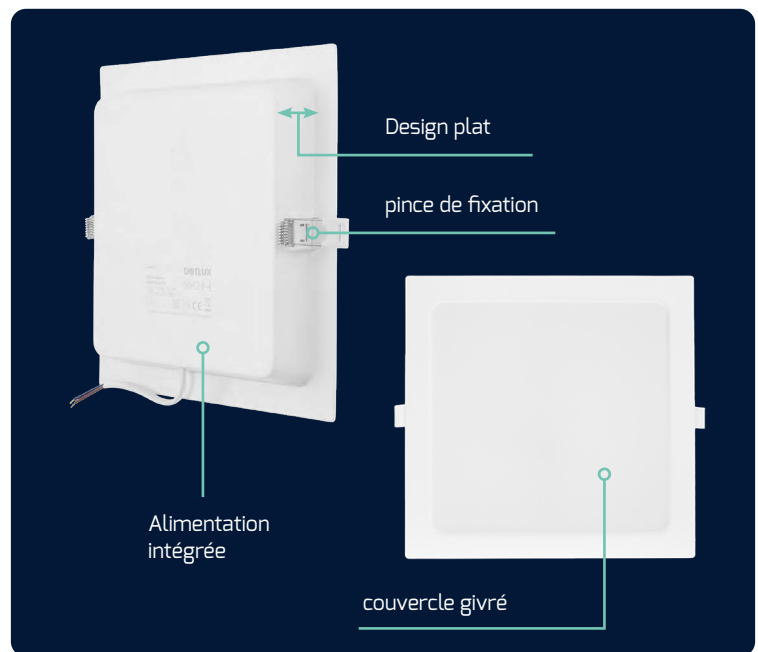

	TEMPÉRATURE DE COULEUR	OUVERTURE DE MONTAGE	FLUX LUMINEUX NET	EFFICACITÉ	PRIX CATALOGUE NET	ARTICLE N°	ELDAS-NR.
16 W 175 x 175 x 27 mm	3.000 K	140 - 150 mm	1.280 lm	80 lm/W	CHF 26,85	5094-030120	941470679
	4.000 K					5094-040120	941470689
18 W 224 x 224 x 28 mm	3.000 K	190 - 200 mm	1.510 lm	84 lm/W	CHF 33,25	5095-130120	941480699
	4.000 K					5095-140120	941014159

PLAT. ANGULAIRE. IP54.

- ▶ Grâce à son boîtier résistant aux projections d'eau (IP54), le **SQUAREip54** est également adapté à des utilisations plus exigeantes.
- ▶ L'indice CRI très élevé (>92) garantit un rendu naturel des couleurs.
- ▶ Les connecteurs verrouillables permettent de remplacer rapidement les blocs d'alimentation



PROLINE **SQUAREip54**



ARTICLE N°	5134-0FW100
ELDAS-NR.	941470719
DIMENSIONS	225 x 225 x 36 mm
BOÎTIER	Aluminium, blanc
OUVERTURE DE MONTAGE	205 - 215 mm
TEMPÉRATURE DE COULEUR	3.000 K 4.000 K 5.700 K
INDICE DE RENDU DES COULEURS	Ra > 92
TENSION D'ALIMENTATION	36 V DC
FLUX LUMINEUX NET	1.800 lm
COURANT DE FONCTIONNEMENT DES LED	500 mA
PUISSANCE DU MODULE LED	max. 18 W
EFFICACITÉ	100 lm/W
PLAGE DE TEMPÉRATURE	-20 °C à +40 °C
DURÉE DE VIE	50.000 h
PRIX CATALOGUE NET	CHF 111,25



Depend du bloc d'alimentation

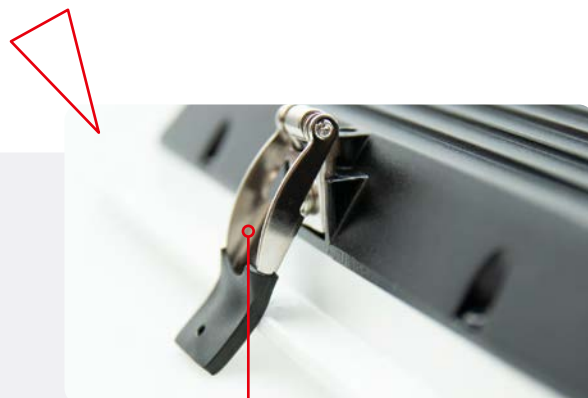

Pinces de fixation robustes



COLORselect interrupteur



COMPATIBLE AVEC
KIT DE BATTERIEexit (3923-2 / 927919059, CHF 165,10)
ÉCLAIRAGE DE SECOURS

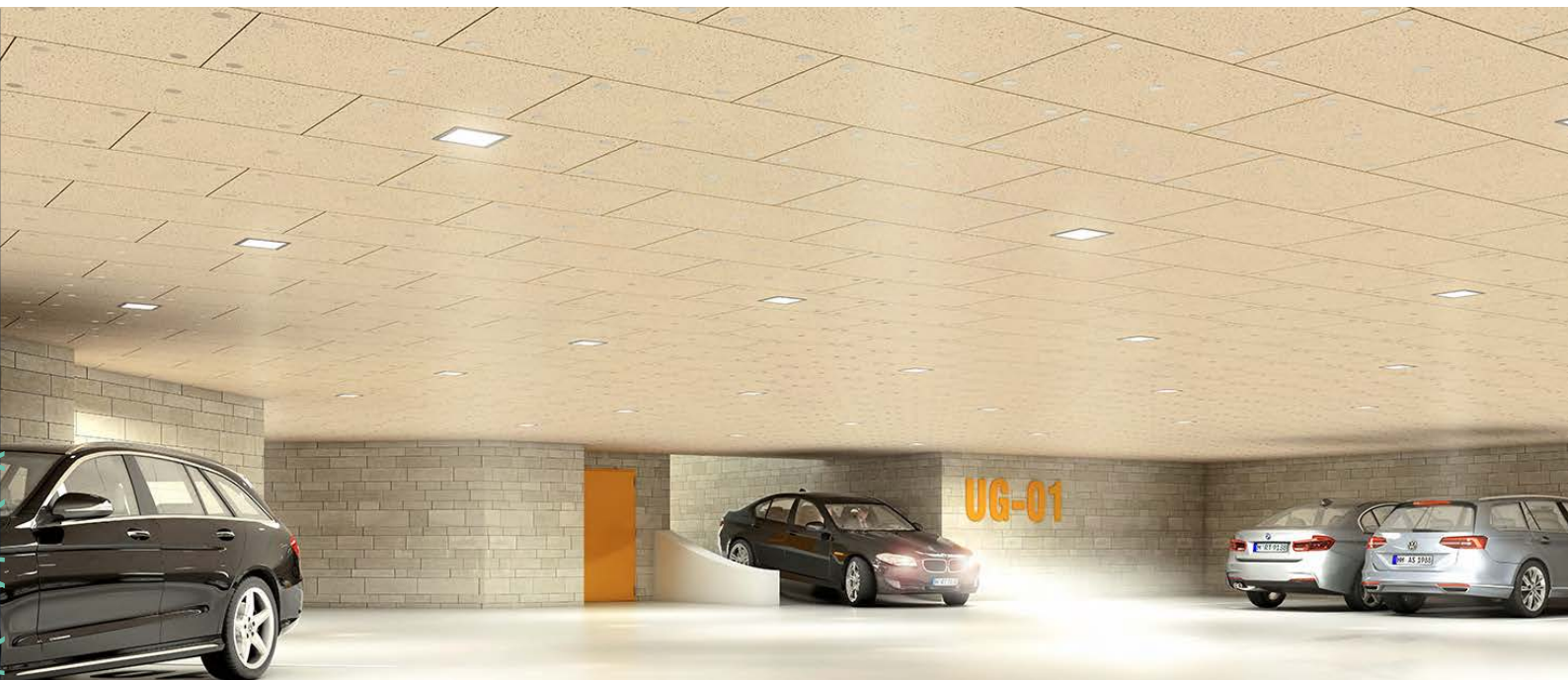

BLOCS D'ALIMENTATION COMPATIBLES

La puissance indiquée dans le tableau correspond à la consommation électrique totale du spot encastré et du bloc d'alimentation. Le SQUAREip54 nécessite un bloc d'alimentation.

	PUISSANCE DU LUMINAIRE, BLOC D'ALIMENTATION COMPRIS	COURANT DE SORTIE	DIMENSIONS	BATTERIE CENTRALE	PRIX CATALOGUE NET	ARTICLE N°	ELDAS-NR.
NON VARIABLE	12 W	300 mA	96 × 36 × 24 mm	adapté	CHF 28,15	4329	941901829
	17 – 20 W	400 – 700 mA	170 × 63 × 29 mm	adapté	CHF 35,85	5333	941010539
PHASE COMMANDE	7 – 14 W	200 – 350 mA	122 × 41 × 23 mm	pas adapté	CHF 37,10	3140-1	941934299
	20 W	500 – 700 mA*	138 × 44 × 30 mm	pas adapté	CHF 54,90	3138-1	919000023
1 – 10 V	18 – 20 W	450 – 600 mA*	115 × 45 × 29 mm	pas adapté	CHF 40,85	5390	941010599
DALI-2 / PUSH avec fonction de câblage traversant	12 – 20 W	300 – 1.050 mA*	170 × 65 × 30 mm	adapté	CHF 79,25	5068-1	941934549
KNX / PUSH	12 – 20 W	350 – 1.050 mA*	124 × 82 × 23 mm	adapté	CHF 134,40	5030-1	941934289
CASAMBI	12 – 20 W	300 – 1.050 mA*	147 × 44 × 30 mm	adapté	CHF 165,10	4989	941934159
ZIGBEE	12 – 20 W	300 – 1.050 mA*	147 × 44 × 30 mm	adapté	CHF 139,50	5039	941934149



* En cas d'utilisation d'alimentations réglables, l'intensité réglée ne doit pas dépasser le courant de fonctionnement maximal du luminaire !

ROND. PLAT. FLEXIBLE.

- ▶ Le **CIRCLE** est polyvalent et donc extrêmement flexible : Son design ultraplat permet de l'utiliser même dans des espaces d'installation difficiles d'accès, et les connecteurs verrouillables permettent de remplacer rapidement les blocs d'alimentation.
- ▶ Des supports de fixation robustes garantissent un maintien sûr, et l'indice CRI supérieur à 92 assure un rendu naturel des couleurs.



PROLINE CIRCLE



BOÎTIER	Aluminium, blanc
COUVERCLE	Polycarbonate, givré
TEMPÉRATURE DE COULEUR	3.000 K 4.000 K 5.700 K
INDICE DE RENDU DES COULEURS	Ra >92
PLAGE DE TEMPÉRATURE	-20 °C à +40 °C
DURÉE DE VIE	50.000 h



VIDÉO DU PRODUIT



PUISSANCE DU MODULE LED	DIMENSIONS	OUVERTURE DE MONTAGE	FLUX LUMINEUX NET	EFFICACITÉ	COURANT DE FONCTIONNEMENT DES LED	PRIX CATALOGUE NET	ARTICLE N°	ELDAS-NR.
max. 10 W	Ø 175, 59 mm	Ø 140 – 165 mm	max. 1.095 lm	max. 110 lm/W	300 mA	CHF 95,85	2826-299120 ■	941010049
max. 18 W	Ø 195, 59 mm	Ø 160 – 185 mm	max. 1.950 lm	max. 108 lm/W	500 mA	CHF 115,05	2827-299120 ●	941010279
max. 26 W	Ø 245, 59 mm	Ø 205 – 230 mm	max. 2.910 lm	max. 112 lm/W	700 mA	CHF 152,30	2828-299120 ▲	941009999



BLOCS D'ALIMENTATION COMPATIBLES

La puissance indiquée dans le tableau correspond à la consommation électrique résultant de la combinaison du spot encastré et du bloc d'alimentation.

■●▲ Les symboles colorés indiquent quel bloc d'alimentation correspond à quel luminaire.

	PUISANCE DU LUMINAIRE, BLOC D'ALIMENTATION COMPRIS	COURANT DE SORTIE	DIMENSIONS	BATTERIE CENTRALE	PRIX CATALOGUE NET	ARTICLE N°	ELDAS-NR.
NON VARIABLE	12 W	300 mA	96 × 36 × 24 mm	adapté	CHF 28,15	4329 ■●▲	941901829
	17 – 30 W	400 – 700 mA	170 × 63 × 29 mm	adapté	CHF 35,85	5333 ●▲	941010539
	26 – 30 W	600 – 1050 mA	170 × 65 × 29 mm	adapté	CHF 37,10	5334 ▲	941010569
PHASE COMMANDE	8 – 14 W	200 – 350 mA*	122 × 41 × 23 mm	pas adapté	CHF 37,10	3140-1 ■●▲	941934299
	20 – 30 W	500 – 700 mA*	138 × 44 × 30 mm	pas adapté	CHF 40,85	3138-1 ●▲	941934309
1 – 10 V	18 – 24 W	450 – 600 mA*	115 × 45 × 29 mm	pas adapté	CHF 40,85	5390 ●▲	941010599
DALI-2 / PUSH avec fonction de câblage traversant	12 – 30 W	300 – 1.050 mA*	170 × 65 × 30 mm	adapté	CHF 79,25	5068-1 ■●▲	941934549
KNX / PUSH	14 – 30 W	350 – 1.050 mA*	124 × 82 × 23 mm	adapté	CHF 134,40	5030-1 ●▲	941934289
CASAMBI	14 – 30 W	300 – 1.050 mA*	147 × 44 × 30 mm	adapté	CHF 165,10	4989 ■●▲	919391469
ZIGBEE	14 – 30 W	300 – 1.050 mA*	147 × 44 × 30 mm	adapté	CHF 139,50	5039 ■●▲	941934149



COMPATIBLE AVEC
KIT DE BATTERIE^{exit} (3923-2 /
927919059, CHF 165,10)
ÉCLAIRAGE DE SECOURS

* En cas d'utilisation d'alimentations réglables, l'intensité réglée ne doit pas dépasser le courant de fonctionnement maximal du luminaire !

TU FAIS DÉJÀ DES SNAPS ?

► Le **MULTIsnap** séduit par ses clips innovants à encliqueter, qui permettent un montage sûr et sans outil. Le mécanisme à ressort protège contre le risque de se coincer les doigts, tandis que le boîtier de raccordement rapide **FASTconnect** intégré facilite considérablement le câblage.



PROLINE MULTIsnap



ARTICLE N°	6948-099060
ELDAS-NR.	941009719
BOÎTIER	Aluminium, blanc
DIMENSIONS	Ø 90 mm, 54 mm
OUVERTURE DE MONTAGE	Ø 80 - 85 mm
TEMPÉRATURE DE COULEUR	2.700 K 3.000 K 4.000 K
INDICE DE RENDU DES COULEURS	Ra > 82
TENSION D'ENTRÉE	186 - 240 V AC/DC
FLUX LUMINEUX NET	600 lm
PUISSANCE CONSOMMÉE	6 W
EFFICACITÉ	100 lm/W
PLAGE DE TEMPÉRATURE	-10 °C à +40 °C
DURÉE DE VIE	50.000 h
PRIX CATALOGUE NET	CHF 60,05



VIDÉO DU PRODUIT



Boîtier de raccordement rapide **FASTconnect** câblé, fourni avec le produit.

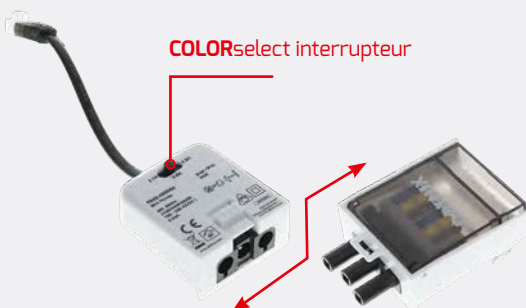

Le boîtier de raccordement rapide divisible garantit une installation aisée.

ACCESSOIRES

RÉFLECTEUR CHROMÉ (EN OPTION)

ARTICLE N°	6949
ELDAS-NR.	941919979
PRIX CATALOGUE NET	CHF 7,65



VARIATEUR ROTATIF 5 - 100 W À COUPURE DE PHASE

ARTICLE N°	5180
ELDAS-NR.	941999949
PRIX CATALOGUE NET	CHF 51,05



CADRE DE RECOUVREMENT AVEC VARIATEUR ROTATIF

ARTICLE N°	5214
ELDAS-NR.	941919489
PRIX CATALOGUE NET	CHF 12,80



VARIATEUR DALI À COUPURE DE PHASE, MAX. 200 W, COMPATIBLE AVEC LES PRISES D'APPAREIL

ARTICLE N°	5425-1
ELDAS-NR.	919100009
PRIX CATALOGUE NET	CHF 104,85





FONCTION DE FIXATION PAR CLIP

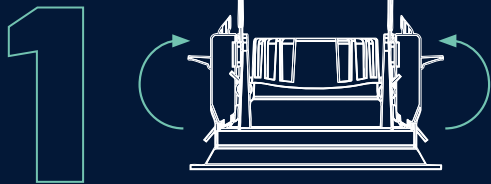

Agrafes à encliqueter repliez-les vers le haut jusqu'à ce qu'elles s'enclenchent dans le support.

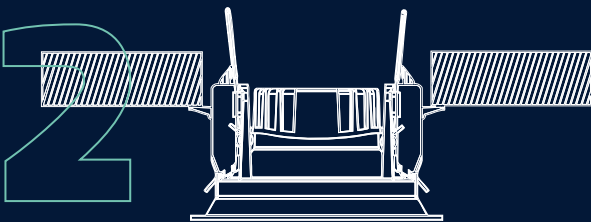

Positionnement du downlight dans l'ouverture de montage. Lorsque les entretoises latérales entrent en contact avec le plafond, un mécanisme à ressort se déclenche.

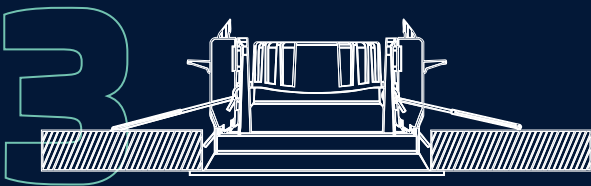

Le luminaire est ainsi automatiquement fixé dans l'ouverture de montage à l'aide des **deux clips** à ressort.



VIDÉO SUR LES RÉSEAUX SOCIAUX

UN ÉCLAIRAGE MODULAIRE, QUI DURE.

► Notre **CIRCLEvario**, équipé de 3 réflecteurs différents, est conçu dans une optique durable, présente une structure modulaire et s'adapte en toute flexibilité à tes besoins.



PROLINE CIRCLEvario



BOÎTIER	Aluminium
TEMPÉRATURE DE COULEUR	3.000 K 4.000 K 5.700 K
INDICE DE RENDU DES COULEURS	Ra > 92
TENSION D'ENTRÉE	36 V DC
PLAGE DE TEMPÉRATURE	-20 °C à +40 °C
DURÉE DE VIE	50.000 h



VIDÉO DU PRODUIT



REMARQUE :
Un réflecteur argenté est fourni de série. Vous trouverez d'autres réflecteurs à la page 32.



Dépend du bloc d'alimentation



COMPATIBLE AVEC
KIT DE BATTERIEexit (3923-2 / 927919059, CHF 165,10)
ÉCLAIRAGE DE SECOURS

	COULEUR	OUVERTURE DE MONTAGE	FLUX LUMINEUX NET	EFFICACITÉ	COURANT DE FONCTIONNEMENT DES LED	PRIX CATALOGUE NET	ARTICLE N° / ELDAS-NR.
20 W* Ø 175, 80 mm	blanc	Ø 135 - 165 mm	max. 2.780 lm	max. 139 lm/W	max. 500 mA	CHF 102,25	6933-099060 ■ 941030039
	noir						6934-099060 ■ 941030029

	COULEUR	OUVERTURE DE MONTAGE	FLUX LUMINEUX NET	EFFICACITÉ	COURANT DE FONCTIONNEMENT DES LED	PRIX CATALOGUE NET	ARTICLE N° / ELDAS-NR.
24 W* Ø 195, 85 mm	blanc	Ø 150 - 185 mm	max. 3.360 lm	max. 140 lm/W	max. 600 mA	CHF 127,85	6938-099060 ● 941030019
	noir						6939-099060 ● 941030049

	COULEUR	OUVERTURE DE MONTAGE	FLUX LUMINEUX NET	EFFICACITÉ	COURANT DE FONCTIONNEMENT DES LED	PRIX CATALOGUE NET	ARTICLE N° / ELDAS-NR.
35 W* Ø 245, 90 mm	blanc	Ø 200 - 235 mm	max. 5.150 lm	max. 147 lm/W	max. 900 mA	CHF 165,10	6943-099060 ▲ 941030059
	noir						6944-099060 ▲ 941030009

* Puissance du luminaire sans bloc d'alimentation.



COLORselect interrupteur

- 3.000 K**
WW = Blanc chaud
- 4.000 K**
NW = Blanc neutre
- 5.700 K**
CW = Blanc froid



connecteur système



VIDÉO SUR
LES RÉSEAUX SOCIAUX

ALIMENTATIONS ÉLECTRIQUES COMPATIBLES

●●▲ Les symboles colorés indiquent quel bloc d'alimentation correspond à quel luminaire.

	PUISSANCE DU LUMINAIRE, BLOC D'ALIMENTATION COMPRIS	COURANT DE SORTIE	DIMENSIONS	BATTERIE CENTRALE	PRIX CATALOGUE NET	ARTICLE N°	ELDAS-NR.
NON VARIABLE	22 – 27 W	600 – 1.050 mA*	170 × 65 × 29 mm	adapté	CHF 37,10	5334 ●▲	941010569
	27– 39 W	400 – 700 mA*	170 × 63 × 29 mm	adapté	CHF 35,85	5333 ●▲	941010539
PHASE COMMANDE	39 W	700 – 1.050 mA*	173 × 44 × 30 mm	nicht geeignet	CHF 54,90	4258-1 ▲	941934319
	22 – 27 W	500 – 700 mA*	138 × 44 × 30 mm	pas adapté	CHF 40,85	3138-1 ●▲	941934309
1 – 10 V	22 – 27 W	450 – 600 mA*	115 × 45 × 29 mm	pas adapté	CHF 61,30	5390 ●▲	941010549
DALI-2 / PUSH avec fonction de câblage traversant	40 W	750 mA	180 × 35 × 30 mm	pas adapté	CHF 57,45	4336 ▲	941007599
	22 – 39 W	300 – 1.050 mA*	170 × 65 × 30 mm	adapté	CHF 57,45	5068-1 ●▲	941007599
KNX / PUSH	22 – 39 W	350 – 1.050 mA*	124 × 82 × 23 mm	adapté	CHF 134,40	5030-1 ●▲	941934289
CASAMBI	22 – 39 W	300 – 1.050 mA*	147 × 44 × 30 mm	adapté	CHF 177,90	4989 ●▲	941934159
ZIGBEE	22 – 39 W	300 – 1.050 mA*	147 × 44 × 30 mm	adapté	CHF 139,50	5039 ●▲	941934149

* En cas d'utilisation d'alimentations réglables, l'intensité réglée ne doit pas dépasser le courant de fonctionnement maximal du luminaire !



DES RÉFLECTEURS POUR UN LOOK PERSONNALISÉ



blanc
similaire RAL 9003

DIMENSIONS	CONVIENT POUR	PRIX CATALOGUE NET	ARTICLE N°	ELDAS-NR.
Ø 175 mm	6933-099060	CHF 17,90	6935	941030179
Ø 195 mm	6938-099060	CHF 21,75	6940	941030169
Ø 245 mm	6943-099060	CHF 25,60	6945	941030119



noir
similaire RAL 9005

DIMENSIONS	CONVIENT POUR	PRIX CATALOGUE NET	ARTICLE N°	ELDAS-NR.
Ø 175 mm	6933-099060	CHF 17,90	6936	941030129
Ø 195 mm	6938-099060	CHF 21,75	6941	941030109
Ø 245 mm	6943-099060	CHF 25,60	6946	941030189



or
similaire RAL 1004

DIMENSIONS	CONVIENT POUR	PRIX CATALOGUE NET	ARTICLE N°	ELDAS-NR.
Ø 175 mm	6933-099060	CHF 17,90	6937	941030139
Ø 195 mm	6938-099060	CHF 21,75	6942	941030159
Ø 245 mm	6943-099060	CHF 25,60	6947	941030149





ULTRAPLAT ET PIVOTANT.

► Ce downlight orientable à 25° au design ultraplat est idéal pour les ouvertures d'encastrement de faible hauteur et, grâce au nouveau boîtier de raccordement rapide **FAST-connect**, il offre non seulement une installation simple, mais aussi une conception d'éclairage flexible grâce au sélecteur de couleur **COLORselect** intégré.



PROLINE CIRCLEmini-flat





BOÎTIER	Aluminium
COUVERCLE	Verre, transparent
DIMENSIONS	Ø 82 mm, 27 mm
OUVERTURE DE MONTAGE	Ø 68 mm
PIVOTANT	25°
TEMPÉRATURE DE COULEUR	2.700 K 3.000 K 4.000 K
INDICE DE RENDU DES COULEURS	Ra > 82
TENSION D'ENTRÉE	186 - 240 V AC/DC
FLUX LUMINEUX NET	720 lm
PUISSANCE CONSOMMÉE	6 W
EFFICACITÉ	120 lm/W
PLAGE DE TEMPÉRATURE	-10 °C à +40 °C
DURÉE DE VIE	50.000 h



VIDÉO DU PRODUIT



	PRIX CATALOGUE NET	ARTICLE N°	ELDAS-NR.
 blanc	CHF 52,35	6929-099060	941025999
 noir	CHF 52,35	6930-099060	941025979
 acier inoxydable	CHF 52,35	6931-099060	941025939

ACCESSOIRES

VARIATEUR ROTATIF 5 - 100 W À COUPURE DE PHASE

ARTICLE N°	5180	
ELDAS-NR.	941999949	
PRIX CATALOGUE NET	CHF 51,05	

CADRE DE RECOUVREMENT AVEC VARIATEUR ROTATIF

ARTICLE N°	5214	
ELDAS-NR.	941919489	
PRIX CATALOGUE NET	CHF 12,80	

VARIATEUR DALI À COUPURE DE PHASE, MAX. 200 W, COMPATIBLE AVEC LES PRISES D'APPAREIL

ARTICLE N°	5425-1	
ELDAS-NR.	919100009	
PRIX CATALOGUE NET	CHF 104,85	

HAUTEUR DE MONTAGE DE SEULEMENT **27 mm**, BOÎTIER DE RACCORDEMENT RAPIDE COMPRIS.



VIDÉO SUR LES RÉSEAUX SOCIAUX



VIDÉO SUR LES RÉSEAUX SOCIAUX

DOWNLIGHT COMPACT.

- ▶ Ce spot encastré IP44 résistant aux projections d'eau, doté d'un boîtier en aluminium ultraplats, s'installe rapidement et prend peu de place. Son montage est particulièrement simple grâce à ses crochets de fixation robustes.
- ▶ Le boîtier de raccordement rapide câblable avec bloc d'alimentation intégré à gradation par coupure de phase (0-100 %) est inclus.
- ▶ "DIMtoZERO " garantit une excellente gradation.



PROLINE CIRCLEminidim

BOÎTIER	Aluminium, blanc
COUVERCLE	Verre, transparent
DIMENSIONS	Ø 85 mm, 34 mm
OUVERTURE DE MONTAGE	68 - 75 mm
PIVOTANT	25 °
TEMPÉRATURE DE COULEUR	3.000 K
INDICE DE RENDU DES COULEURS	Ra > 92
TENSION D'ENTRÉE	220 - 240 V AC
FLUX LUMINEUX NET	580 lm
PUISSANCE CONSOMMÉE	6 W
EFFICACITÉ	97 lm/W
PLAGE DE TEMPÉRATURE	- 40 °C à + 50 °C
DURÉE DE VIE	40.000 h



AVANT

ARRIÈRE

AMONT/AVAL

blanc



PRIX CATALOGUE NET	ARTICLE N°	ELDAS-NR.
CHF 57,45	5426-030038	941005999

noir



PRIX CATALOGUE NET	ARTICLE N°	ELDAS-NR.
CHF 57,45	5427-030038	941005979

acier inoxydable



PRIX CATALOGUE NET	ARTICLE N°	ELDAS-NR.
CHF 63,85	5428-030038	941005939

ACCESSOIRES

VARIATEUR ROTATIF 5 - 100 W À COUPURE DE PHASE

ARTICLE N°	5180
ELDAS-NR.	941999949
PRIX CATALOGUE NET	CHF 51,05



CADRE DE RECOUVREMENT AVEC VARIATEUR ROTATIF

ARTICLE N°	5214
ELDAS-NR.	941919489
PRIX CATALOGUE NET	CHF 12,80



VARIATEUR DALI À COUPURE DE PHASE, MAX. 200 W, COMPATIBLE AVEC LES PRISES D'APPAREIL

ARTICLE N°	5425-1
ELDAS-NR.	919100009
PRIX CATALOGUE NET	CHF 104,85



Le boîtier de raccordement rapide à câblage direct évite l'installation supplémentaire de boîtes de dérivation.

SMART CLIMATISATION.

- ▶ Le Smart Cooling désigne la dissipation de la chaleur vers l'extérieur de la pièce grâce au réflecteur en aluminium.
- ▶ Conception d'éclairage anti-éblouissante (UGR < 19).
- ▶ Raccordement par bornes sans outil (câblage traversant avec décharge de traction intégrée).
- ▶ Il est possible de procéder à un montage sans espace par rapport à l'isolation.

BLOC D'ALIMENTATION INTÉGRÉ



PROLINE CIRCLE_{ugr}



TEMPÉRATURE DE COULEUR	3.000 K 4.000 K 5.700 K
INDICE DE RENDU DES COULEURS	Ra > 82
TENSION D'ENTRÉE	186 – 240 V AC/DC
PLAGE DE TEMPÉRATURE	-20 °C à +45 °C
DURÉE DE VIE	50.000 h



VIDÉO DU PRODUIT

ACCESSOIRES

ADAPTATEUR DE MONTAGE, BLANC, SIMILAIRE À RAL 9003



DIMENSIONS EXTÉRIEURES	CONVIENT POUR	OUVERTURE DE MONTAGE	PRIX CATALOGUE NET	ARTICLE N°	ELDAS-NR.
Ø 130 mm	6 W	101 – 120 mm	CHF 13,45	6270	941905449
Ø 160 mm	13 W	130 – 150 mm	CHF 16,00	6271	941905269
Ø 210 mm	18 W	160 – 185 mm	CHF 18,55	6272	941905319
Ø 260 mm	25 W	211 – 240 mm	CHF 21,10	6273	941905279



	DIMENSIONS	OUVERTURE DE MONTAGE	FLUX LUMINEUX NET	EFFICACITÉ	PRIX CATALOGUE NET	ARTICLE N°	ELDAS-NR.
6 W	Ø 110, 70 mm	Ø 90 – 100 mm	max. 630 lm	105 lm/W	CHF 60,05	3839-040090	941402219
13 W	Ø 145, 82 mm	Ø 125 – 135 mm	max. 1.417 lm	109 lm/W	CHF 76,65	3840-040090	941402229
18 W	Ø 172, 95 mm	Ø 150 – 165 mm	max. 1.980 lm	110 lm/W	CHF 89,45	3841-040090	941402239
25 W	Ø 228, 98 mm	Ø 200 – 210 mm	max. 2.875 lm	115 lm/W	CHF 121,45	3842-040090	941402249

VARIABLE.

► Contrairement au modèle **CIRCLE_{ugr}**, ce luminaire permet de choisir le bloc d'alimentation et peut donc également être gradé.



SANS BLOC D'ALIMENTATION

PROLINE CIRCLE_{ugr-dim}



TEMPÉRATURE DE COULEUR	3.000 K 4.000 K 5.700 K
INDICE DE RENDU DES COULEURS	Ra > 82
PLAGE DE TEMPÉRATURE	-20 °C à +45 °C
DURÉE DE VIE	50.000 h



VIDÉO DU PRODUIT



COMPATIBLE AVEC
KIT DE BATTERIE_{exit}(3923-2 / 927919059, CHF 165,10)
ÉCLAIRAGE DE SECOURS

5 ANS DE GARANTIE DOTLUX	90°	IP 54 AVANT	IP 20 ARRIÈRE	UGR < 19	Dépend du bloc d'alimentation
--------------------------	-----	----------------	------------------	----------	-------------------------------

	DIMENSIONS	OUVERTURE DE MONTAGE	COURANTS DE FONCTIONNEMENT DES LED	FLUX LUMINEUX NET	EFFICACITÉ	PRIX CATALOGUE NET	ARTICLE N°	ELDAS-NR.
max. 5 W	Ø 110, 70 mm	Ø 90 – 100 mm	300 mA	max. 500 lm	100 lm/W	CHF 56,20	4567-0FW090 ■	941402179
max. 11 W	Ø 145, 82 mm	Ø 125 – 135 mm	350 mA	max. 1.290 lm	117 lm/W	CHF 70,25	4568-0FW090 ●	941402189
max. 15 W	Ø 172, 95 mm	Ø 150 – 165 mm	500 mA	max. 1.620 lm	108 lm/W	CHF 83,05	4569-0FW090 ▲	941402199
max. 21 W	Ø 228, 98 mm	Ø 200 – 210 mm	700 mA	max. 2.650 lm	126 lm/W	CHF 115,05	4570-0FW090 ▼	941402209

ACCESSOIRES

ADAPTATEUR DE MONTAGE



	DIMENSIONS EXTÉRIEURES	CONVIENT POUR	OUVERTURE DE MONTAGE ÉLARGIE	PRIX CATALOGUE NET	ARTICLE N°	ELDAS-NR.
blanc similaire RAL 9003	Ø 130 mm	5 W	101 – 120 mm	CHF 13,45	6270	941905449
	Ø 160 mm	11 W	130 – 150 mm	CHF 16,00	6271	941905269
	Ø 210 mm	15 W	160 – 185 mm	CHF 18,55	6272	941905319
	Ø 260 mm	21 W	211 – 240 mm	CHF 21,10	6273	941905279



ALIMENTATIONS ÉLECTRIQUES COMPATIBLES

■●▲▼ Les symboles colorés indiquent quel bloc d'alimentation correspond à quel luminaire.

	PUISSANCE DU LUMINAIRE, BLOC D'ALIMENTATION COMPRIS	COURANT DE SORTIE	DIMENSIONS	BATTERIE CENTRALE	PRIX CATALOGUE NET	ARTICLE N°	ELDAS-NR.
NON VARIABLE	7 W	300 mA	95 × 35 × 25 mm	pas adapté	CHF 28,15	4686 ■●▲▼	919390189
	13 W	350 mA	95 × 34 × 24 mm	pas adapté	CHF 28,15	4687 ●▲▼	941901159
	23 W	400 - 700 mA	170 × 63 × 29 mm	adapté	CHF 35,85	5333 ▼▲	941010539
PHASE COMMANDE	8 - 13 W	200 - 350 mA*	122 × 41 × 23 mm	pas adapté	CHF 37,10	3140-1 ■●▲▼	941934299
	18 - 25 W	500 - 700 mA*	138 × 44 × 30 mm	pas adapté	CHF 54,90	3138-1 ●▲▼	919000023
1 - 10 V	24 W	450 - 600 mA*	115 × 45 × 29 mm	pas adapté	CHF 61,30	5390 ▲▼	941010549
DALI-2 / PUSH <small>avec fonction de câblage traversant</small>	18 - 25 W	300 - 1.050 mA*	170 × 65 × 30 mm	adapté	CHF 79,25	5068-1 ■●▲▼	941934549
KNX / PUSH	13 - 25 W	350 - 1.050 mA*	124 × 82 × 23 mm	adapté	CHF 134,40	5030-1 ●▲▼	941934289
CASAMBI	7 - 25 W	300 - 1.050 mA*	147 × 44 × 30 mm	adapté	CHF 177,90	4989 ■●▲▼	941934159
ZIGBEE	7 - 25 W	300 - 1.050 mA*	147 × 44 × 30 mm	adapté	CHF 139,50	5039 ■●▲▼	941934149

* En cas d'utilisation d'alimentations réglables, l'intensité réglée ne doit pas dépasser le courant de fonctionnement maximal du luminaire !

INCLUS BLOC D'ALIMENTATION EXTERNE

- ▶ Le réflecteur combiné, à la fois dépoli et facetté, assure un éclairage homogène et résiste aux traces de doigts.
- ▶ Le boîtier métallique assure une dissipation optimale de la chaleur, un bloc d'alimentation est fourni (non variable).



ECOLINE CIRCLE_{ugr-eco}



BOÎTIER	Aluminium, blanc
RÉFLECTEUR STANDARD	mat / facetté
TEMPÉRATURE DE COULEUR	3.000 K 4.000 K 5.700 K
INDICE DE RENDU DES COULEURS	Ra > 82
TENSION D'ENTRÉE	220 - 240 V AC
PLAGE DE TEMPÉRATURE	-20 °C à +40 °C
DURÉE DE VIE	35.000 h

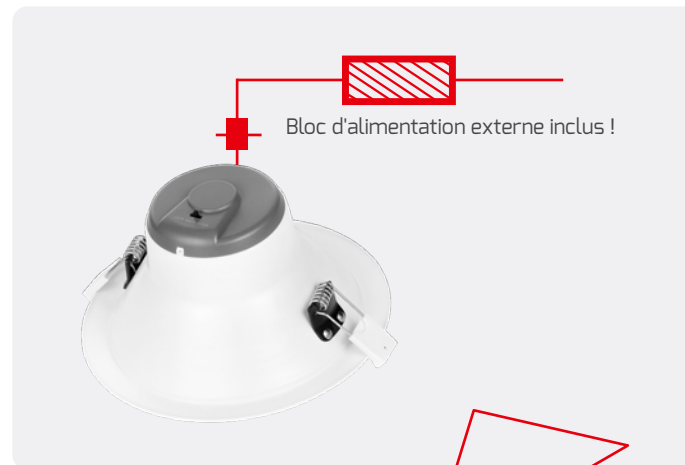

	DIMENSIONS	OUVERTURE DE MONTAGE	FLUX LUMINEUX NET	EFFICACITÉ	PRIX CATALOGUE NET	ARTICLE N°	ELDAS-NR.
15 W	Ø 145, 82 mm	120 - 130 mm	max. 1.320 lm	88 lm/W	CHF 57,45	4973-0FW060	941402529
20 W	Ø 174, 89 mm	145 - 155 mm	max. 1.800 lm	90 lm/W	CHF 63,85	4974-0FW060	941402539
35 W	Ø 232, 113 mm	195 - 210 mm	max. 3.150 lm	90 lm/W	CHF 89,45	4975-0FW060	941402549

UNE AMBIANCE LUMINEUSE AGRÉABLE.

- ▶ Grâce à un réflecteur encastré.
- ▶ Installation rapide grâce à un bloc d'alimentation intégré à intensité variable et à une borne de raccordement pour le luminaire.



ECOLINE CIRCLEcomfort-ac

ARTICLE N°	4972-030040
ELDAS-NR.	941500599
BOÎTIER	Plastique, blanc
OUVERTURE DE MONTAGE	68 - 73 mm
DIMENSIONS	Ø 81 × 79 mm
TEMPÉRATURE DE COULEUR	3.000 K
INDICE DE RENDU DES COULEURS	Ra > 82
TENSION D'ENTRÉE	220 - 240 V AC
FLUX LUMINEUX NET	500 lm
PUISSANCE CONSOMMÉE	6 W
EFFICACITÉ	83 lm/W
PLAGE DE TEMPÉRATURE	-20 °C à +40 °C
DURÉE DE VIE	30.000 h
PRIX CATALOGUE NET	CHF 32,00



ACCESSOIRES

VARIATEUR ROTATIF 5 - 100 W À COUPE DE PHASE

ARTICLE N°	5180	
ELDAS-NR.	941999949	
PRIX CATALOGUE NET	CHF 51,05	

CADRE DE RECOUVREMENT AVEC VARIATEUR ROTATIF

ARTICLE N°	5214	
ELDAS-NR.	941919489	
PRIX CATALOGUE NET	CHF 12,80	

VARIATEUR DALI À COUPE DE PHASE, MAX. 200 W, COMPATIBLE AVEC LES PRISES D'APPAREIL

ARTICLE N°	5425-1	
ELDAS-NR.	919100009	
PRIX CATALOGUE NET	CHF 104,85	



MULTISCREW. TOUT-EN-UN.

DOWNLIGHT POLYVALENT AVEC DRIVER INTÉGRÉ



TA LUMIÈRE. TES RÈGLES.

La série compacte de spots encastrés **MULTISCREW** est immédiatement opérationnelle grâce à son bloc d'alimentation intégré. Selon le modèle, des indices de protection allant jusqu'à **IP65** sont disponibles, ce qui permet une utilisation fiable même dans les environnements les plus exigeants.

Avec une hauteur de seulement **43 mm**, la possibilité de commander séparément le luminaire et le cache magnétique, ainsi qu'une fonction de gradation intégrée.

MULTISCREW offre une liberté d'aménagement maximale pour un encombrement minimal.

POLYVALENT

CHOISIS LA SOLUTION DE MONTAGE
QUI TE CONVIENT LE MIEUX

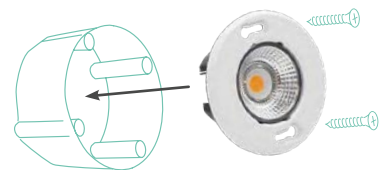

MONTAGE DANS TOUTES LES PRISES STANDARD

Par exemple, boîtiers pour cloisons sèches, boîtiers encastrés, boîtiers coupe-feu, adaptés au béton coulé sur place ou à la fabrication en usine.

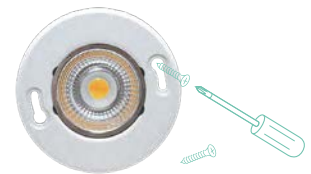

POSSIBILITÉ DE VISSAGE

Une gestion optimale de la température permet le vissage dans les plafonds et les poutres en bois massif.

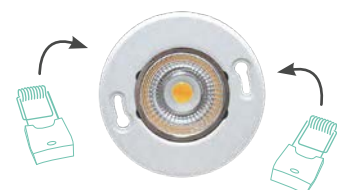

POSSIBILITÉ DE BRANCHEMENT

Les clips de fixation fournis permettent un montage sans outil.



MAGNÉTIQUE ET PERSONNALISÉ

TROUVE L'OUVERTURE QUI CORRESPOND À TON STYLE

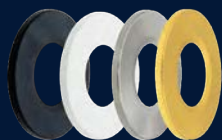

ROND

Ø 80 mm, 5 mm

COULEUR	PRIX CATALOGUE NET	ARTICLE N°	ELDAS-NR.
Blanc mat	CHF 8,05	5211	941919459
Noir mat	CHF 8,05	5212	941919469
Acier inoxydable brossé	CHF 13,45	5213	941919479
Or brossé	CHF 13,45	5993	941100279



ANGULEUX

80 × 80 × 5 mm

COULEUR	PRIX CATALOGUE NET	ARTICLE N°	ELDAS-NR.
Blanc mat	CHF 8,05	5252	941919499
Noir mat	CHF 8,05	5253	941919509
Acier inoxydable brossé	CHF 13,45	5254	941919519
Or brossé	CHF 13,45	5994	941100289



CE DOWNLIGHT EST NOTRE COUP DE CŒUR.

- ▶ Ce spot encastré compact avec driver intégré est facile à installer et s'adapte facilement à toutes les configurations.
- ▶ Grâce à son excellente gestion thermique, le luminaire peut être placé en contact direct avec le matériau isolant, sans entretoise.
- ▶ Des caches à montage sans outil, magnétiques et donc faciles à aligner, qui ne sont pas fournis, sont disponibles.

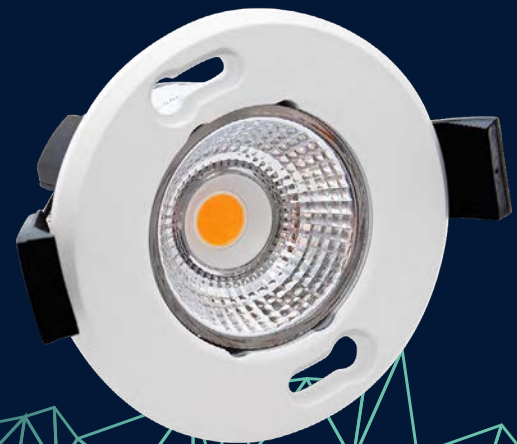

PROLINE MULTISCREW

BOÎTIER	Plastique / Aluminium
DIMENSIONS	Ø 80, 43 mm
OUVERTURE DE MONTAGE	Ø 50 - 70 mm
PROFONDEUR DE MONTAGE	38 mm
LONGUEUR DU CÂBLE	8 cm
TENSION D'ENTRÉE	220 - 240 V AC
PLAGE DE TEMPÉRATURE	-10 °C à +35 °C
DURÉE DE VIE	40.000 h



VIDÉO DU PRODUIT



VIDÉO SUR LES RÉSEAUX SOCIAUX



CACHES
tu trouveras à la page 45.



TEMPÉRATURE DE COULEUR	INDICE DE RENDU DES COULEURS	PUISSANCE CONSOMMÉE	FLUX LUMINEUX NET	EFFICACITÉ	PRIX CATALOGUE NET	ARTICLE N°	ELDAS-NR.
3.000 K	Ra > 92	5 W	430 lm	86 lm/W	CHF 58,75	5210-030036	941470769

ACCESSOIRES

VARIATEUR ROTATIF 5 - 100 W À COUPURE DE PHASE

ARTICLE N°	5180	
ELDAS-NR.	941999949	
PRIX CATALOGUE NET	CHF 51,05	

CADRE DE RECOUVREMENT AVEC VARIATEUR ROTATIF

ARTICLE N°	5214	
ELDAS-NR.	941919489	
PRIX CATALOGUE NET	CHF 12,80	

VARIATEUR DALI À COUPURE DE PHASE, MAX. 200 W, COMPATIBLE AVEC LES PRISES D'APPAREIL

ARTICLE N°	5425-1	
ELDAS-NR.	919100009	
PRIX CATALOGUE NET	CHF 104,85	

MULTISCREWplus IP65



TEMPÉRATURE DE COULEUR	INDICE DE RENDU DES COULEURS	PUISSANCE CONSOMMÉE	FLUX LUMINEUX NET	EFFICACITÉ	PRIX CATALOGUE NET	ARTICLE N°	ELDAS-NR.
3.000 K	Ra > 82	6 W	600 lm	100 lm/W	CHF 66,45	5424-030036	941005949
4.000 K			620 lm	103 lm/W		5424-040036	941005709

TA LUMIÈRE, TES RÉGLES.

► Notre modèle polyvalent – désormais disponible avec **COLORselect**.



PROLINE MULTISCREW^{CS}



ARTICLE N°	6994-199036
ELDAS-NR.	941470599
DIMENSIONS	Ø 78 mm, 42 mm
OUVERTURE DE MONTAGE	Ø 50 – 68 mm
PROFONDEUR DE MONTAGE	42 mm
LONGUEUR DU CÂBLE	8 cm
TEMPÉRATURE DE COULEUR	3.000 K 4.000 K 5.700 K
INDICE DE RENDU DES COULEURS	Ra > 92
TENSION D'ENTRÉE	220 – 240 V AC
FLUX LUMINEUX NET	420 lm
PUISSANCE CONSOMMÉE	5 W
EFFICACITÉ	84 lm/W
PLAGE DE TEMPÉRATURE	-10 °C à +35 °C
DURÉE DE VIE	50.000 h
PRIX CATALOGUE NET	CHF 66,45



AVANT

ARRIÈRE

AMONT/
AVAL

UNE LUMIÈRE - 3 COULEURS DE LUMIÈRE

3.000 K



WW = Blanc chaud

4.000 K



NW = Blanc neutre

5.700 K



DL = Lumière du jour

ACCESSOIRES

VARIATEUR ROTATIF 5 – 100 W À COUPURE DE PHASE

ARTICLE N°	5180	
ELDAS-NR.	941999949	
PRIX CATALOGUE NET	CHF 51,05	

CADRE DE RECOUVREMENT AVEC VARIATEUR ROTATIF

ARTICLE N°	5214	
ELDAS-NR.	941919489	
PRIX CATALOGUE NET	CHF 12,80	

VARIATEUR DALI À COUPURE DE PHASE, MAX. 200 W, COMPATIBLE AVEC LES PRISES D'APPAREIL

ARTICLE N°	5425-1	
ELDAS-NR.	919100009	
PRIX CATALOGUE NET	CHF 104,85	

CACHES
tu trouveras à la
page 45.



LAISSEZ ENTRER LE SOLEIL !

► **SUNSET** dimming pour un éclairage d'ambiance chaleureux et agréable.



PROLINE MULTISCREW_{sun}

ARTICLE N°	5245-030036
ELDAS-NR.	941470779
DIMENSIONS	Ø 80 mm, 43 mm
OUVERTURE DE MONTAGE	Ø 50 – 70 mm
PROFONDEUR DE MONTAGE	38 mm
LONGUEUR DU CÂBLE	8 cm
TEMPÉRATURE DE COULEUR	2.200 – 3.000 K / Sunset-dimming
INDICE DE RENDU DES COULEURS	Ra > 92
TENSION D'ENTRÉE	220 – 240 V AC
FLUX LUMINEUX NET	340 lm
PUISSANCE CONSOMMÉE	5 W
EFFICACITÉ	68 lm/W
PLAGE DE TEMPÉRATURE	-10 °C à +35 °C
DURÉE DE VIE	40.000 h
PRIX CATALOGUE NET	CHF 72,85 (sans cache)



VIDÉO DU PRODUIT



ACCESSOIRES

VARIATEUR ROTATIF 5 – 100 W À COUPURE DE PHASE

ARTICLE N°	5180	
ELDAS-NR.	941999949	
PRIX CATALOGUE NET	CHF 51,05	

CADRE DE RECOUVREMENT AVEC VARIATEUR ROTATIF

ARTICLE N°	5214	
ELDAS-NR.	941919489	
PRIX CATALOGUE NET	CHF 12,80	

VARIATEUR DALI À COUPURE DE PHASE, MAX. 200 W, COMPATIBLE AVEC LES PRISES D'APPAREIL

ARTICLE N°	5425-1	
ELDAS-NR.	919100009	
PRIX CATALOGUE NET	CHF 104,85	

CACHES
tu trouveras à la
page 45.



SUNSETDIMMING CRÉE DES AMBIANCES LUMINEUSES CHALEUREUSES

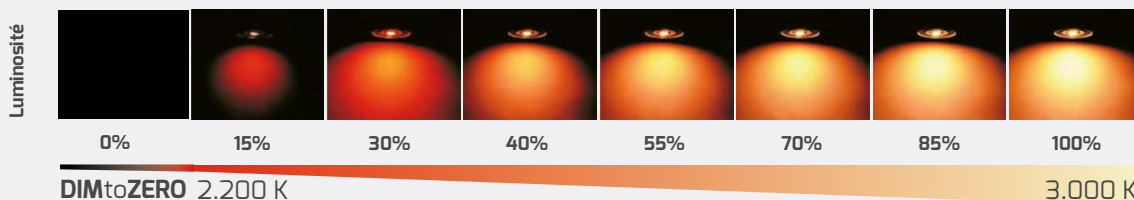



RÉSISTANT AU FEU ET PIVOTANT À 360°.

- ▶ Avec le HEATspin, nous vous présentons un spot encastré résistant au feu jusqu'à 90 minutes (testé selon la norme EN 1365-2:2014 relative à l'essai de résistance au feu des éléments de structure).
- ▶ Le luminaire est équipé d'un mastic d'étanchéité qui se déclenche en cas d'incendie, empêchant ainsi les flammes de se propager à l'étage supérieur par le spot encastré.
- ▶ Autre atout : la lentille pivote à 360°. La puce LED COB intégrée assure une diffusion homogène de la lumière et une grande efficacité.



**360°
PIVOTANT**

HIGHLINE HEATspin



BOÎTIER	Acier, blanc, similaire RAL9016
COUVERCLE	Plastique, transparent
DIMENSIONS	Ø 90 mm, 37 mm
OUVERTURE DE MONTAGE	Ø 68 mm
TEMPÉRATURE DE COULEUR	2.700 K 3.000 K 4.000 K
INDICE DE RENDU DES COULEURS	Ra > 92
TENSION D'ENTRÉE	186 – 240 V AC/DC
FLUX LUMINEUX NET	830 lm
PUISSANCE CONSOMMÉE	7 W
EFFICACITÉ	118 lm/W
PLAGE DE TEMPÉRATURE	-20 °C à +40 °C
DURÉE DE VIE	50.000 h



VIDÉO DU PRODUIT



blanc

PRIX CATALOGUE NET	ARTICLE N°	ELDAS-NR.
CHF 65,15	6650-199060	941408089

NOUVEAU



noir

PRIX CATALOGUE NET	ARTICLE N°	ELDAS-NR.
CHF 65,15	7045-099060	941408099

ACCESSOIRES

VARIATEUR ROTATIF 5 – 100 W À COUPURE DE PHASE

ARTICLE N°	5180	
ELDAS-NR.	941999949	
PRIX CATALOGUE NET	CHF 51,05	

CADRE DE RECOUVREMENT AVEC VARIATEUR ROTATIF

ARTICLE N°	5214	
ELDAS-NR.	941919489	
PRIX CATALOGUE NET	CHF 12,80	

VARIATEUR DALI À COUPURE DE PHASE, MAX. 200 W, COMPATIBLE AVEC LES PRISES D'APPAREIL

ARTICLE N°	5425-1	
ELDAS-NR.	919100009	
PRIX CATALOGUE NET	CHF 104,85	



Fentes d'aération pour une gestion optimale de la chaleur

2 clips de fixation pour un montage sans outil

Boîtier de raccordement rapide **FASTconnect** prêt à être câblé, fourni avec le produit.

COLORselect interrupteur

DOWNLIGHT AVEC CAPTEURS.

- ▶ Le SENSOLight est équipé d'un capteur de lumière du jour et d'un détecteur de mouvement.
- ▶ Des valeurs fixes de 20 lux pour le capteur de lumière du jour et un délai d'extinction automatique de 120 secondes qui ne peuvent pas être modifiés - il n'est donc pas nécessaire de régler les paramètres.
- ▶ Le boîtier de raccordement rapide à câblage direct permet un montage rapide et peu encombrant.
- ▶ Une lumière agréable : le design de ce luminaire anti-éblouissant est rendu possible par son système optique en retrait.
- ▶ Un connecteur à baïonnette permet de déconnecter et de remplacer facilement le luminaire de son bloc d'alimentation.



ECOLINE SENSOLight

ARTICLE N°	6421-030036
ELDAS-NR.	941471119
BOÎTIER	Aluminium, blanc
DIMENSIONS	Ø 85, 50 mm
OUVERTURE DE MONTAGE	Ø 75 mm
CAPTEUR	capteur de lumière du jour & capteur de mouvement
TEMPÉRATURE DE COULEUR	3.000 K
INDICE DE RENDU DES COULEURS	Ra > 92
TENSION D'ENTRÉE	220 - 240 V AC
FLUX LUMINEUX NET	1.050 lm
PUISSANCE CONSOMMÉE	12 W
EFFICACITÉ	87 lm/W
PLAGE DE TEMPÉRATURE	-30 °C à +50 °C
DURÉE DE VIE	40.000 h
PRIX CATALOGUE NET	CHF 53,65



ZONE DE DÉTECTION DU CAPTEUR

120° à une distance de 3 m



Comprend un boîtier de raccordement rapide pratique à 3 pôles, pouvant être câblé en travers, qui facilite l'installation.

DÉCONTRACTÉ.

- ▶ Grâce à sa conception compacte, ce luminaire à vis pour escaliers s'adapte à toutes les boîtes de dérivation/boîtes de raccordement destinées aux cloisons creuses et aux installations encastrées.
- ▶ L'installation est rapide et simple grâce au bloc d'alimentation 230 V intégré et au cache magnétique.
- ▶ Câblage traversant peu encombrant : grâce à la borne à pression intégrée.
- ▶ Grâce à un agencement dissimulé de la surface lumineuse, les marches d'escalier sont éclairées sans éblouissement.





PROLINE EASYSTAIR

DIMENSIONS	82 × 82 × 43 mm
OUVERTURE DE MONTAGE	53 × 53 × 40 mm
TEMPÉRATURE DE COULEUR	3.000 K
INDICE DE RENDU DES COULEURS	Ra > 92
TENSION D'ENTRÉE	220 - 240 V AC
FLUX LUMINEUX NET	70 lm
PUISSANCE CONSOMMÉE	1,5 W
EFFICACITÉ	47 lm/W
PLAGE DE TEMPÉRATURE	- 10 °C à +40 °C
DURÉE DE VIE	40.000 h



VIDÉO DU PRODUIT

blanc		PRIX CATALOGUE NET	ARTICLE N°	ELDAS-NR.
		CHF 53,65	5414-130080	941006269

noir		PRIX CATALOGUE NET	ARTICLE N°	ELDAS-NR.
		CHF 53,65	5415-130080	941006159

argent		PRIX CATALOGUE NET	ARTICLE N°	ELDAS-NR.
		CHF 53,65	5423-130080	941006259

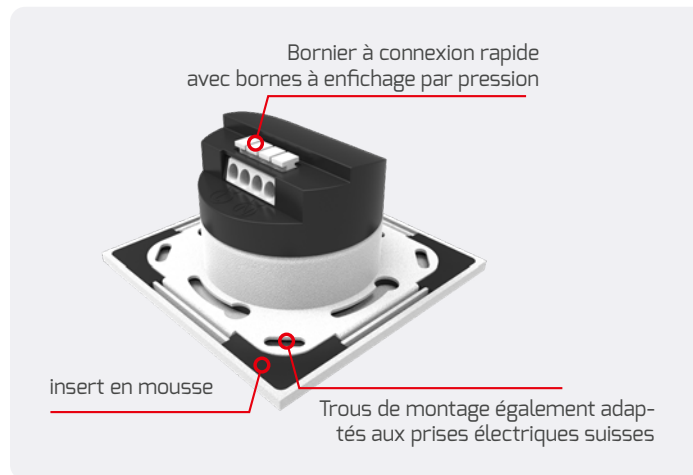

Un driver intégré et des bornes à enfoncer facilitent l'installation. Les trous pré-perçés aux angles permettent un montage aisé, même avec des boîtiers d'encastrement suisses. Des inserts en mousse sur les 4 bords empêchent la lumière de s'échapper vers le mur.



ARTICLE N° 5414-130080 et 5415-130080 sont désormais également compatibles avec les prises électriques suisses.



CAPTEURNELLE.

- **EASYSTAIR** avec mise à niveau :
Capteur de lumière du jour et de mouvement intégré.



PROLINE EASYSTAIRsensor

DIMENSIONS	82 × 82 × 45 mm
OUVERTURE DE MONTAGE	53 × 53 × 40 mm
TEMPÉRATURE DE COULEUR	3.000 K
INDICE DE RENDU DES COULEURS	Ra > 92
TENSION D'ENTRÉE	220 - 240 V AC
FLUX LUMINEUX NET	50 lm
PUISSANCE CONSOMMÉE	1,5 W
EFFICACITÉ	47 lm/W
PLAGE DE TEMPÉRATURE	-10 °C à +40 °C
DURÉE DE VIE	40.000 h



AVANT

ARRIÈRE

CAPTEUR

CAPTEUR



PRIX CATALOGUE NET **ARTICLE N°** **ELDAS-NR.**

blanc CHF 66,45 **6662-030080** **941405759**



PRIX CATALOGUE NET **ARTICLE N°** **ELDAS-NR.**

noir CHF 66,45 **6663-030080** **941405769**



PRIX CATALOGUE NET **ARTICLE N°** **ELDAS-NR.**

argent CHF 66,45 **6664-030080** **941405779**

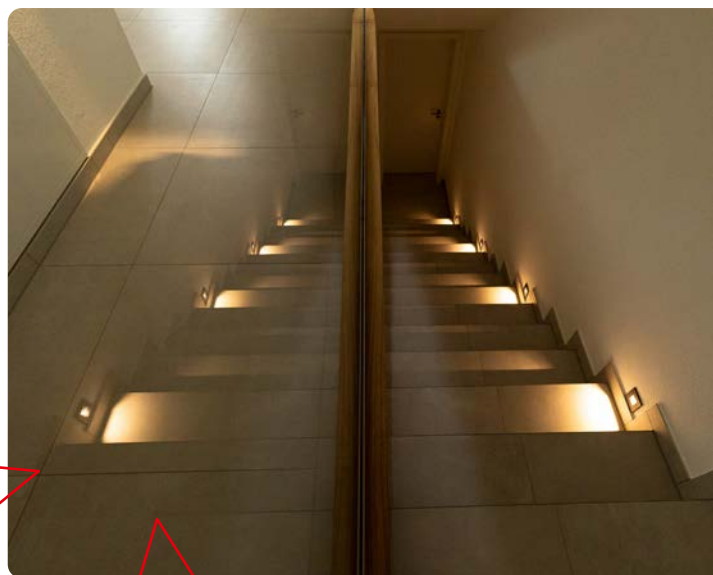



RÉGLAGES DES CAPTEURS

CAPTEUR DE LUMIÈRE DU JOUR



Le capteur de lumière du jour intégré active le luminaire lorsque la luminosité ambiante est inférieure à 20 lux et peut être désactivé si nécessaire à l'aide d'un interrupteur marche/arrêt (soleil : éteint, lune : allumé).

DÉTECTEUR DE MOUVEMENT



Le détecteur de mouvement couvre un angle de 120° et a une portée de 3 mètres. Lorsqu'un mouvement est détecté, la luminaire s'allume pendant 30 secondes.

ÉCLAIRE-TOI LE CHEMIN.

- ▶ Spécialement conçu pour être installé dans le cadre d'un interrupteur mural double ou triple, à côté d'un interrupteur d'éclairage ou d'une prise de courant, **L'EASYGUIDE** offre une solution d'éclairage élégante et peu encombrante.
- ▶ Convient à tous les cadres d'encastrement standard de 55 mm.
- ▶ Consommation d'énergie : seulement 1,5 W !



PROLINE EASYGUIDE



ARTICLE N°	6659-030080
ELDAS-NR.	941260169
BOÎTIER	blanc
DIMENSIONS	71 × 71 × 51 mm (Cadre de montage avec rehausse)
OUVERTURE DE MONTAGE	53 × 53 × 40 mm
TEMPÉRATURE DE COULEUR	3.000 K
INDICE DE RENDU DES COULEURS	Ra > 92
TENSION D'ENTRÉE	220 - 240 V AC
FLUX LUMINEUX NET	70 lm
PUISSANCE CONSOMMÉE	1,5 W
EFFICACITÉ	47 lm/W
PLAGE DE TEMPÉRATURE	-10 °C à +40 °C
DURÉE DE VIE	40.000 h
PRIX CATALOGUE NET	CHF 51,05



AVANT

ARRIÈRE



VIDÉO SUR LES
RÉSEAUX SOCIAUX



Convient à tous les cadres de cache standard.
Dimensions du cache : 55 × 55 × 29 mm

AVEC UNE LENTILLE OU UN RÉFLECTEUR.

- ▶ Grâce à sa faible profondeur d'encastrement et à son cache relativement grand, le **CIRCLEmini-ac** est idéal pour les rénovations.
- ▶ Installation facile : bloc d'alimentation intégré et câble d'alimentation de 15 cm.
- ▶ Éclairage modulable grâce à une unité LED orientable.



ECOLINE CIRCLEmini-ac

BOÎTIER	Plastique, blanc
OUVERTURE DE MONTAGE	68 – 75 mm
PROFONDEUR DE MONTAGE	40 mm
LONGUEUR DU CÂBLE	15 cm
PIVOTANT	30°
TEMPÉRATURE DE COULEUR	3.000 K
INDICE DE RENDU DES COULEURS	Ra > 82
TENSION D'ENTRÉE	220 – 240 V AC
PUISSANCE CONSOMMÉE	5 W
FLUX LUMINEUX NET	400 lm
EFFICACITÉ	80 lm/W
PLAGE DE TEMPÉRATURE	-20 °C à +40 °C
DURÉE DE VIE	20.000 h

FAIBLE PROFONDEUR D'ENCASTREMENT GRÂCE AU PILOTE INTÉGRÉ
SEULEMENT 40 mm

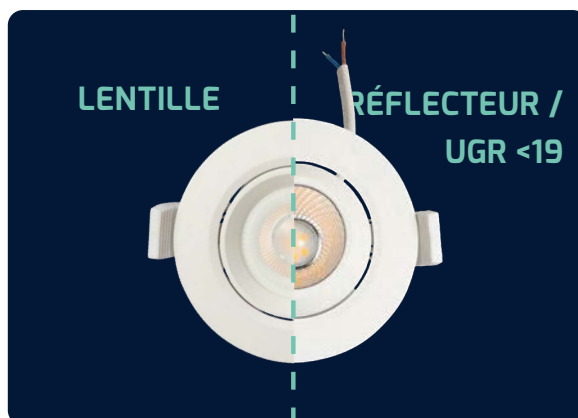

Les deux versions peuvent pivoter de 30°



Version avec lentille

DIMENSIONS	PRIX CATALOGUE NET	ARTICLE N°	ELDAS-NR.
Ø 85 × 36 mm	CHF 26,85	4971-030040	941402509



Version avec réflecteur

DIMENSIONS	PRIX CATALOGUE NET	ARTICLE N°	ELDAS-NR.
Ø 85 × 44 mm	CHF 26,85	4970-030040	941402519

DES VARIATIONS À L'INFINI.

- ▶ La série **MULTI** propose un large choix de caches ronds et carrés.
- ▶ Le montage est rapide : grâce à la borne à connexion rapide avec possibilité de câblage traversant et dispositif de décharge de traction sur le bloc d'alimentation (variable par coupure de phase) pour une installation sans outil.
- ▶ **SUNSET** dimming offre un éclairage d'ambiance chaleureux et convivial.

IP65



SUNSETDIMMING CRÉE DES AMBIANCES LUMINEUSES CHALEUREUSES

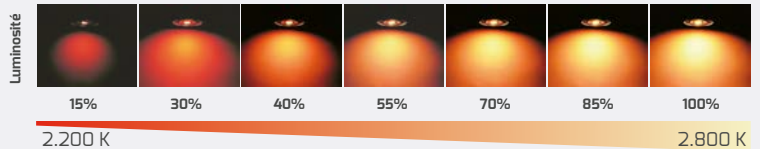

PROLINE MULTIsun

ARTICLE N°	3422
ELDAS-NR.	941002069
DIMENSIONS	Ø 80, 44 mm
OUVERTURE DE MONTAGE	68 mm
INDICE DE RENDU DES COULEURS	Ra > 82
TENSION D'ENTRÉE	220 – 240 V AC
FLUX LUMINEUX NET	max. 500 lm
PUISSANCE CONSOMMÉE	8 W
PLAGE DE TEMPÉRATURE	-40 °C à +40 °C
DURÉE DE VIE	40.000 h
PRIX CATALOGUE NET	CHF 51,05 (sans cache)



VIDÉO DU PRODUIT



PROLINE MULTIp65*

ARTICLE N°	4886
ELDAS-NR.	920500189
DIMENSIONS	Ø 85 x 33 mm
LONGUEUR DU CÂBLE	120 mm
OUVERTURE DE MONTAGE	Ø 68 mm
PROFONDEUR DE MONTAGE	76 mm seul sources lumineuses 125 mm avec raccord rapide
SOCLE	GU10
PRIX CATALOGUE NET	CHF 19,20



* Dans la limite des stocks disponibles.



Borne à connexion rapide

ACCESSOIRES

VARIATEUR ROTATIF 5 – 100 W À COUPURE DE PHASE

ARTICLE N°	5180	
ELDAS-NR.	941999949	
PRIX CATALOGUE NET	CHF 51,05	

CADRE DE RECOUVREMENT AVEC VARIATEUR ROTATIF

ARTICLE N°	5214	
ELDAS-NR.	941919489	
PRIX CATALOGUE NET	CHF 12,80	

VARIATEUR DALI À COUPURE DE PHASE, MAX. 200 W, COMPATIBLE AVEC LES PRISES D'APPAREIL

ARTICLE N°	5425-1	
ELDAS-NR.	919100009	
PRIX CATALOGUE NET	CHF 104,85	

ACCESSOIRES

CÂBLE DE RACCORDEMENT ALTERNATIF G5,3

ARTICLE N°	4888	
ELDAS-NR.	941904669	
SOCLE	G5,3	
LONGUEUR DU CÂBLE	125 mm	
PRIX CATALOGUE NET	CHF 3,20	



COMPATIBLE AVEC
KIT DE BATTERIEexit (3923-2 / 927919059, CHF 165,10)
ÉCLAIRAGE DE SECOURS



CACHES POUR **MULTISUN** ET **MULTIP65***



Rond

DIMENSIONS Ø 83 mm
PRIX CATALOGUE NET CHF 7,65

COULEUR	ARTICLE N°	ELDAS-NR.
Blanc mat	3424	941902159
Anthracite	3427	941902099
Noir mat	3429	941902149
Aluminium brossé	3430	941902089



Anguleux

DIMENSIONS 84 × 84 mm
PRIX CATALOGUE NET CHF 12,80

COULEUR	ARTICLE N°	ELDAS-NR.
Blanc mat	3431	941902079
Nickel satiné	3432	941902059
Laiton vieilli	3433	941902049
Chrome	3435	941902039
Noir mat	3436	941902069



Fixation par baïonnette



MULTIsun est livré avec un bloc d'alimentation câblable et réglable

* Dans la limite des stocks disponibles.



PROLINE COMFORTgu10

ARTICLE N°	4887
ELDAS-NR.	920500229
DIMENSIONS	Ø 85 × 44 mm
BOÎTIER	Aluminium, blanc
OUVERTURE DE MONTAGE	Ø 75 mm
PROFONDEUR DE MONTAGE	111 mm seul sources lumineuses 134 mm avec raccord rapide
SOCLE	GU10
PRIX CATALOGUE NET	CHF 25,60



PROLINE MINIgu10

ARTICLE N°	4852*
ELDAS-NR.	920500199
DIMENSIONS	Ø 83 mm, 24 mm
BOÎTIER	Aluminium, blanc
OUVERTURE DE MONTAGE	Ø 68 mm
PROFONDEUR DE MONTAGE	86 mm seul sources lumineuses 122 mm avec raccord rapide
PIVOTANT	30°
SOCLE	GU10
PRIX CATALOGUE NET	CHF 15,35



VIDÉO DU PRODUIT



ACCESSOIRES POUR COMFORTgu10 ET MINIgu10



Câble de raccordement alternatif G 5,3

ARTICLE N°	4888
ELDAS-NR.	941904669
SOCLE	G5,3
LONGUEUR DU CÂBLE	125 mm
PRIX CATALOGUE NET	CHF 3,20

* Dans la limite des stocks disponibles.

TECHNOLOGIE SÉPARÉE. PERFORMANCES CONSTANTES.

- ▶ Particularité de ce downlight : le driver à dissipation thermique séparée, logé dans un boîtier distinct.
- ▶ La diffusion homogène de la lumière est assurée par un diffuseur spécial.

60°
PIVOTANT



PROLINE FLEXA



ARTICLE N°	1946-0FW100
ELDAS-NR.	941470759
BOÎTIER	blanc
DIMENSIONS	240 × 145 × 103 mm
OUVERTURE DE MONTAGE	130 × 227 mm
ROTATIF / PIVOTANT	- / 60°
TEMPÉRATURE DE COULEUR	3.000 K 4.000 K 5.700 K
INDICE DE RENDU DES COULEURS	Ra > 92
TENSION D'ENTRÉE	220 – 240 V AC
FLUX LUMINEUX NET	max. 4.180 lm*
PUISSANCE CONSOMMÉE	max. 38 W
EFFICACITÉ	max. 110 lm/W*
PLAGE DE TEMPÉRATURE	-20 °C à +40 °C
DURÉE DE VIE	50.000 h
PRIX CATALOGUE NET	CHF 165,10



ACCESSOIRES

ADAPTATEUR DE MONTAGE POUR OUVERTURES D'ENCASTREMENT SUPÉRIEURES À 130 × 227 mm, JUSQU'À 180 × 270 mm

ARTICLE N°	1946-2
ELDAS-NR.	941903029
OUVERTURE DE MONTAGE	à 180 × 270 mm
PRIX CATALOGUE NET	CHF 23,05



* Tu trouveras les valeurs détaillées du flux lumineux net et de l'efficacité dans notre [répertoire de produits](#) en ligne sous le numéro d'article correspondant dans le texte de description ou sous le code QR.



LUMINAIRES
MONTÉS EN
SURFACE

UNE ÉLÉGANCE PLEINE DE CARACTÈRE.

- ▶ Cette luminaire à poser, au look verre fumé, allie un design haut de gamme à une base métallique robuste.
- ▶ Cette lumière douce et homogène est idéale pour les salons, les halls d'hôtel, les bars, les chambres à coucher et les pièces à vivre élégantes.



PROLINE LUNAnoir

ARTICLE N°	6918-027120
ELDAS-NR	941016009
DIMENSIONS	Ø 400, 105 mm
POIDS	0,9 kg
COUVERCLE	Plastique
BOÎTIER	Acier + PMMA
TEMPÉRATURE DE COULEUR	2.700 K
INDICE DE RENDU DES COULEURS	Ra > 82
TENSION D'ENTRÉE	186 – 240 V AC/DC
FLUX LUMINEUX NET	1.480 lm
PUISSANCE CONSOMMÉE	20 W
EFFICACITÉ	74 lm/W
PLAGE DE TEMPÉRATURE	-20 °C à +40 °C
DURÉE DE VIE	50.000 h
PRIX CATALOGUE NET	CHF 115,05



VIDÉO DU PRODUIT



VIDÉO SUR LES RÉSEAUX SOCIAUX

Bloc d'alimentation



Raccord rapide à câbler



UN ÉLÉMENT QUI ATTIRE LE REGARD.



- ▶ Le **DISCugr** attire tous les regards, qu'il soit utilisé comme luminaire de plafond, mural, en saillie ou suspendu. Il se distingue par sa grande efficacité (jusqu'à 134 lm/W) et sa simplicité d'installation (plateforme **EASYbase**).
- ▶ Disponible en 4 tailles, elle crée, grâce à un éclairage indirect, une ambiance agréable dans la pièce.

DALI 2
BLOC
D'ALIMENTATION
INTÉGRÉE

PROLINE DISCugr



TEMPÉRATURE DE COULEUR	3.000 K 3.500 K 4.000 K
INDICE DE RENDU DES COULEURS	Ra > 82
TENSION D'ENTRÉE	186 – 240 V AC/DC
PLAGE DE TEMPÉRATURE	-20 °C à +40 °C
DURÉE DE VIE	50.000 h



VIDÉO DU PRODUIT

REMARQUE :

Grâce à son compartiment de raccordement rapide suffisamment spacieux, le kit d'éclairage de secours (**6686**) est compatible avec tous les modèles de luminaires.



ACCESSOIRES

KIT DE SUSPENSION BLANC	
ARTICLE N°	6455
ELDAS-NR.	941960939
PRIX CATALOGUE NET	CHF 98,45

KIT DE SUSPENSION NOIR	
ARTICLE N°	5204
ELDAS-NR.	941919039
PRIX CATALOGUE NET	CHF 98,45

SYSTÈME D'ÉCLAIRAGE DE SECOURS POUR COMMANDE DALI-2

ARTICLE N°	6686	
ELDAS-NR.	927265919	
PRIX CATALOGUE NET	CHF 211,20	

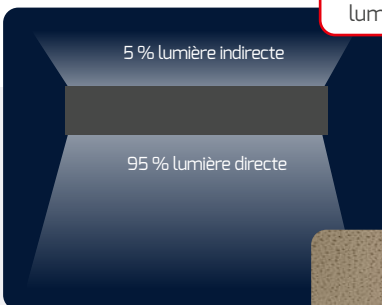

Montage simple et rapide grâce à la plateforme **EASYbase** avec système de fixation à baïonnette.



	COULEUR	POIDS	FLUX LUMINEUX NET	EFFICACITÉ	PRIX CATALOGUE NET	ARTICLE N°	ELDAS-NR.
40 W Ø 400 mm, 86 mm	blanc	3,2 kg	max. 4.920 lm	max. 123 lm/W	CHF 549,10	6262-099090	941201759
	noir					5200-199090	941201729

	COULEUR	POIDS	FLUX LUMINEUX NET	EFFICACITÉ	PRIX CATALOGUE NET	ARTICLE N°	ELDAS-NR.
60 W Ø 600 mm, 86 mm	blanc	6,9 kg	max. 7.360 lm	max. 123 lm/W	CHF 702,70	6263-099090	941201769
	noir					5201-199090	941201739

	COULEUR	POIDS	FLUX LUMINEUX NET	EFFICACITÉ	PRIX CATALOGUE NET	ARTICLE N°	ELDAS-NR.
75 W Ø 800 mm, 86 mm	blanc	11 kg	max. 9.450 lm	max. 126 lm/W	CHF 1.112,30	6264-099090	941201779
	noir					5202-0FW090	941371919



Étant donné que le FABRICANT propose la **RÉFÉRENCE 5202-0FW090** comme seul modèle de la série DISCugr POWERselect, celle-ci ne bénéficie pas de l'éligibilité au programme BEG ni de la fonction de gradation via DALI.

	COULEUR	POIDS	FLUX LUMINEUX NET	EFFICACITÉ	PRIX CATALOGUE NET	ARTICLE N°	ELDAS-NR.
90 W Ø 1.000 mm, 86 mm	blanc	14,5 kg	max. 12.100 lm	max. 134 lm/W	CHF 1.278,70	6265-099090	941905539
	noir					5203-099090	941905549

EMMÈNE-MOI SUR LA LUNE.

- ▶ Avec son anneau en verre acrylique orné d'une micro-impression, la **MOONBASE** crée de superbes effets de lumière.
- ▶ Le cache avant amovible permet un montage facile au plafond et au mur.
- ▶ **COLORselect** offre de nombreuses possibilités d'utilisation dans les hôtels, les restaurants, etc.



PROLINE MOONBASE®



ARTICLE N°	5392-099360
ELDAS-NR.	941005179
DIMENSIONS	Ø 370, 46 mm
POIDS	1,15 kg
COUVERCLE	Argent, y compris
BOÎTIER	Aluminium + PMMA
TEMPÉRATURE DE COULEUR	3.000 K 3.500 K 4.000 K
INDICE DE RENDU DES COULEURS	Ra > 82
TENSION D'ENTRÉE	186 - 240 V AC/DC
FLUX LUMINEUX NET	2.160 lm
PUISSANCE CONSOMMÉE	18 W
EFFICACITÉ	120 lm/W
PLAGE DE TEMPÉRATURE	-20 °C à +45 °C
DURÉE DE VIE	50.000 h
PRIX CATALOGUE NET	CHF 165,10



CRÉE UNE ATMOSPHÈRE.

- Compatible avec les séries **GALAXO, SURFACE et LUNA** : ce boîtier en acier haut de gamme au design moderne, avec un revêtement extérieur noir mat et un intérieur doré, crée une ambiance raffinée et met en valeur l'ensemble de la pièce, qu'il soit fixé au plafond, au mur ou suspendu.



PROLINE RÉFLECTEURdesign

ARTICLE N°	6497
ELDAS-NR.	941905579
BOÎTIER	Acier, extérieur : noir, intérieur : or
DIMENSIONS	Extérieur : Ø 461, 93 mm Intérieur: Ø 200 mm
POIDS	1,1 kg
PRIX CATALOGUE NET	CHF 76,65

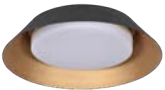

COMPATIBLE AVEC CERTAINS
MODÈLES DE
GALAXO, SURFACE ET LUNA

	ARTICLE N°	ELDAS-NR.
	SURFACE	4370-299120 941008119
	SURFACE sensor	4485-299120 941008159
	SURFACE dali	4930-199120 941008059
	SURFACE exit	4933-199120 941384819
	SURFACE sensor-exit	4932-199120 535000000

SURFACE
Ø 300 mm

	ARTICLE N°	ELDAS-NR.
	LUNA	2347-399120 941005029
	LUNA sensor	2834-4FW180 941005019
	LUNA exit	3620-399120 941004949
	LUNA e27-capteur	4839-0E27 920000029

LUNA
Ø 330 mm

ACCESSOIRES

LOT DE SUSPENSIONS NOIR, AVEC CACHE-FICHE ET CÂBLE DE 1,60 M



ARTICLE N°	6498
ELDAS-NR.	941905589
PRIX CATALOGUE NET	CHF 39,55



	ARTICLE N°	ELDAS-Nr.
GALAXO *		
Ø 300 mm	GALAXO	5440-099120 941005069



COUPE TRANSVERSALE DU
RÉFLECTEUR DESIGN ASSOCIÉ AU
LUMINAIRE APPARENT LUNA

* À utiliser uniquement avec l'entretoise réf. 5444.

SUPERBE.

- ▶ ... et ce, en 3 tailles différentes.
- ▶ Le modèle **GALAXO** se distingue par sa conception plate ; un éclairage indirect peut être activé.
- ▶ Elle peut être fixée au plafond ou au mur, et peut également servir de suspension grâce à des accessoires.

Un design très plat avec **24 mm**

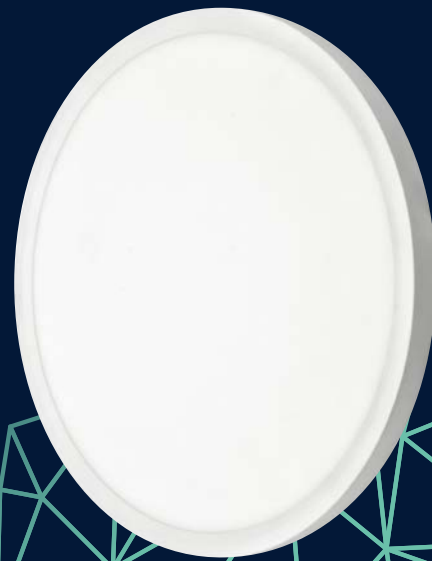

PROLINE GALAXO



BOÎTIER	Polycarbonate, blanc
COUVERCLE	givré
TEMPÉRATURE DE COULEUR	3.000 K 4.000 K 5.700 K
INDICE DE RENDU DES COULEURS	Ra > 82
EFFICACITÉ	120 - 130 lm/W
TENSION D'ENTRÉE	186 - 240 V AC/DC
PLAGE DE TEMPÉRATURE	-20 °C à +40 °C
DURÉE DE VIE	50.000 h



VIDÉO SUR LES RÉSEAUX SOCIAUX

ACCESSOIRES

VARIATEUR ROTATIF 5 - 100 W À COUPE DE PHASE

ARTICLE N°	5180
ELDAS-NR.	941999949
PRIX CATALOGUE NET	CHF 51,05

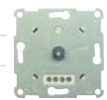

CADRE DE RECOUVREMENT AVEC VARIATEUR ROTATIF

ARTICLE N°	5214
ELDAS-NR.	941919489
PRIX CATALOGUE NET	CHF 12,80



VARIATEUR DALI À COUPE DE PHASE, MAX. 200 W, COMPATIBLE AVEC LES PRISES D'APPAREIL

ARTICLE N°	5425-1
ELDAS-NR.	919100009
PRIX CATALOGUE NET	CHF 104,85



ACCESSOIRES DE MONTAGE

PLAQUE DE MONTAGE POUR GALAXO Ø 300 MM

ARTICLE N°	5444
ELDAS-NR.	941006779
PRIX CATALOGUE NET	CHF 12,80

KIT DE SUSPENSION DE 1,5 M POUR Ø 300 ET 400 MM

ARTICLE N°	5446
ELDAS-NR.	941006879
PRIX CATALOGUE NET	CHF 38,40

RÉFLECTEUR DESIGN POUR Ø 300 MM

ARTICLE N°	6497
ELDAS-NR.	941905579
PRIX CATALOGUE NET	CHF 76,65



PLAQUE DE MONTAGE POUR GALAXO Ø 400 MM

ARTICLE N°	5445
ELDAS-NR.	941006839
PRIX CATALOGUE NET	CHF 12,80

KIT DE SUSPENSION DE 1,5 M POUR Ø 600 MM

ARTICLE N°	5450
ELDAS-NR.	941006619
PRIX CATALOGUE NET	CHF 38,40

LOT DE SUSPENSIONS NOIR, AVEC CACHE-FICHE ET CÂBLE DE 1,60 M

ARTICLE N°	6498
ELDAS-NR.	941905589
PRIX CATALOGUE NET	CHF 39,55



UN LUMINAIRE, DE NOMBREUSES FONCTIONNALITÉS.

ÉCLAIRAGE VERS LE HAUT ET VERS LE BAS

L'éclairage indirect commutable permet également un montage en saillie sur un mur ou au plafond



3 TYPES DE MONTAGE

Montage en saillie direct, montage en saillie avec rétroéclairage et suspension par câble réglable en continu



VARIÉ

Des possibilités de gradation flexibles (gradation par coupure de phase ascendante et descendante) créent une atmosphère agréable



TABLEAU RÉCAPITULATIF DES TYPES DE MONTAGE

MONTAGE DIRECT SUR LA STRUCTURE

GALAXO Ø 300 mm
ARTICLE N° 5440-099120
ELDAS-NR. 941005069



MONTAGE EN SAILLIE AVEC RÉTROÉCLAIRAGE

PLAQUE DE MONTAGE Ø 300 mm
ARTICLE N° 5444
ELDAS-NR. 941006779



INSTALLATION EN SUSPENSION

ENSEMBLE DE SUSPENSIONS Ø 300 / 400 mm
ARTICLE N° 5446
ELDAS-NR. 941006879

GALAXO Ø 400 mm
ARTICLE N° 5441-099120
ELDAS-NR. 941005129



PLAQUE DE MONTAGE Ø 400 mm
ARTICLE N° 5445
ELDAS-NR. 941006839



ENSEMBLE DE SUSPENSIONS Ø 300 / 400 mm
ARTICLE N° 5446
ELDAS-NR. 941006879

GALAXO Ø 600 mm
ARTICLE N° 5442-099120
ELDAS-NR. 941005009

PLAQUE DE MONTAGE AVEC 4 ENTRETOISES INCLUSE DANS LA LIVRAISON DE
ARTICLE N° 5442-099120
ELDAS-NR. 941005009



ENSEMBLE DE SUSPENSIONS Ø 600 mm
ARTICLE N° 5450
ELDAS-NR. 941006619



	DIMENSIONS	PUISSANCE CONSOMMÉE	FLUX LUMINEUX NET	PRIX CATALOGUE NET	ARTICLE N°	ELDAS-NR.
300 mm	Ø 293 × 24 mm	20 W	max. 2.480 lm	CHF 127,85	5440-099120	941005069
400 mm	Ø 397 × 24 mm	30 W	max. 3.900 lm	CHF 203,50	5441-099120	941005129
600 mm	Ø 600 × 24 mm	38 W	max. 4.830 lm	CHF 344,30	5442-099120	941005009

FLEXIBLE. DURABLE. BIEN PENSÉ.

- ▶ La perforation universelle et la borne à connexion rapide à 5 broches facilitent le montage et le câblage.
- ▶ Compatible avec de nombreux luminaires de rénovation **QUICK-FIX** jusqu'à Ø 300 mm.
- ▶ Des fentes d'aération et des composants interchangeables garantissent une dissipation optimale de la chaleur et une grande durabilité.



LUNA



SURFACE

SANS
AMPOULE

PROLINE LUNA boîtier de luminaire

ARTICLE N°	6894
ELDAS-NR.	941999959
BOÎTIER	Acier, blanc
COUVERCLE	PMMA, givré
DIMENSIONS	Ø 380, 115 mm
PRIX CATALOGUE NET	CHF 43,40



VIDÉO SUR LES RÉSEAUX SOCIAUX

PROLINE LUNAE27

ARTICLE N°	4837-0E27
ELDAS-NR.	920000019
BOÎTIER	Acier, blanc
COUVERCLE	PMMA, givré
DIMENSIONS	Ø 330, 95 mm
SOCLE	E27 nur LED max. 12 W
PRIX CATALOGUE NET	CHF 43,40



VIDÉO DU PRODUIT sur les boîtiers de luminaires E27

PROLINE SURFACE boîtier de luminaire

ARTICLE N°	6895
ELDAS-NR.	941999969
BOÎTIER	Acier, blanc
COUVERCLE	PMMA, givré
DIMENSIONS	Ø 380, 95 mm
PRIX CATALOGUE NET	CHF 43,40



PROLINE LUNAE27-sensor

- ▶ Capteur intégré avec fonction marche/arrêt et détection de la lumière du jour
- ▶ Les paramètres suivants sont réglables par paliers :
 - Portée (jusqu'à 6 m)
 - Capteur de lumière du jour
 - Durée d'éclairage

ARTICLE N°	4839-0E27
ELDAS-NR.	920000029
BOÎTIER	Acier, blanc
COUVERCLE	PMMA, givré
DIMENSIONS	Ø 330, 95 mm
CAPTEUR	Capteur de mouvement
SOCLE	E27 seul LED max. 12 W
PRIX CATALOGUE NET	CHF 74,10



PROLINE SURFACEe27

ARTICLE N°	4979-0E27
ELDAS-NR.	920000039
BOÎTIER	Acier, blanc
COUVERCLE	PMMA, givré
DIMENSIONS	Ø 350, 80 mm
SOCLE	E27 nur LED max. 12 W
PRIX CATALOGUE NET	CHF 43,40



**REMARQUE :**

Le principe Plug & Play permet d'intégrer facilement les blocs d'alimentation dans les boîtiers des séries **LUNA** et **SURFACE**. Dans la série **QUICK-FIX**adapt, l'alimentation électrique s'effectue via un connecteur CC, ce qui permet de remplacer le bloc d'alimentation ou la luminaire LED même sans être un spécialiste.



TOUS LES BOÎTIERS SONT COMPATIBLES AVEC CES MODÈLES QUICK-FIX

QUICK-FIX MODELL	TEMPÉRATURE DE COULEUR	ARTICLE N°	ELDAS-NR.
QUICK-FIXplus 8 W Ø 120, 40 mm	3.000 K	3376-130170	941801559
	4.000 K	3377-140170	941801599
QUICK-FIXplus 12 W Ø 180, 40 mm	3.000 K	3378-130170	941801549
	4.000 K	3379-140170	941801589
	5.700 K	6796-057170	941801699
QUICK-FIXplus 11 + 4 W Ø 180, 40 mm	3.000 K	3487-130170	941802079
	4.000 K	3487-140170	941802069
QUICK-FIXplus 19 W Ø 240, 40 mm	3.000 K	3380-130170	941801569
	4.000 K	3381-140170	941801579
	5.700 K	6797-057170	941801709
QUICK-FIXplus 34 + 4 W Ø 300, 40 mm	3.000 K	6207-030170	941301999
	4.000 K	6207-040170	941301989
QUICK-FIXtwilight Ø 120, 35 mm	3.000 K	6212-030170	941100229
QUICK-FIXpico 75 x 25 x 20 mm	3.000 K	6584-030120	941801089
	4.000 K	6584-040120	941801689
QUICK-FIXadapt 14 W Ø 170, 22 mm	3.000 K	6898-030170*	941802129*
	4.000 K	6898-040170*	941802119*
QUICK-FIXadapt 18 W Ø 248, 22 mm	3.000 K	4857-030170*	941800429*
	4.000 K	4858-040170*	941800439*
QUICK-FIXadapt 29 W Ø 300, 22 mm	3.000 K	6161-030170*	941800569*
	4.000 K	6161-040170*	941800469*

* Livré sans bloc d'alimentation



ROND ET ROBUSTE.

- ▶ Boîtier en polycarbonate résistant aux chocs et conception protégée contre les projections d'eau, pour une utilisation en extérieur, dans les locaux humides et en intérieur.
- ▶ Fermeture à baïonnette facile à installer (plaque de base **EASYbase**) et conception modulaire (module LED et bloc d'alimentation remplaçables sans outil).
- ▶ Fermeture à vis (twistlock) pour un montage simple et rapide.



TWISTLOCK
installation facile

PROLINE SURFACE



BOÎTIER	Polycarbonate, blanc
COUVERCLE	Polycarbonate, givré
TEMPÉRATURE DE COULEUR	3.000 K 4.000 K 5.700 K
INDICE DE RENDU DES COULEURS	Ra > 82
TENSION D'ENTRÉE	186 - 240 V AC/DC
PLAGE DE TEMPÉRATURE	-20 °C à +45 °C 0 °C à +45 °C (SURFACE exit/-capteur-exit)
DURÉE DE VIE	50.000 h



Éligibilité en fonction de la version



VIDÉO DU PRODUIT

IK10
IP54



ACCESSOIRES

TÉLÉCOMMANDE INFRAROUGE POUR CAPTEUR DE SURFACE

ARTICLE N°	5713
ELDAS-NR.	535000000
DIMENSIONS	120 × 45 × 18 mm
PRIX CATALOGUE NET	CHF 38,40



RÉFLECTEUR DESIGN

ARTICLE N°	6497
ELDAS-NR.	941905579
PRIX CATALOGUE NET	CHF 76,65



LOT DE SUSPENSIONS NOIR, AVEC CACHE-FICHE ET CÂBLE DE 1,60 m

ARTICLE N°	6498
ELDAS-NR.	941905589
PRIX CATALOGUE NET	CHF 39,55



2 sorties de câbles

compartiment de raccordement

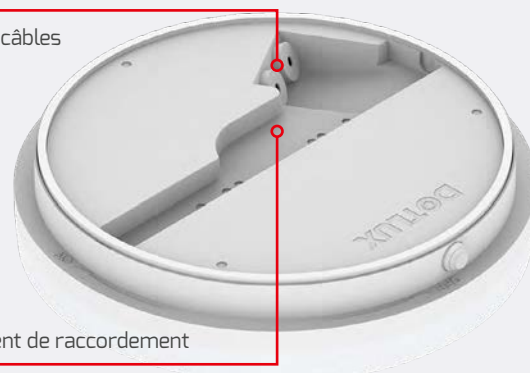

SURFACE

PUISSANCE CONSOMMÉE	DIMENSIONS	FLUX LUMINEUX NET	EFFICACITÉ	PRIX CATALOGUE NET	ARTICLE N°	ELDAS-NR.
11 W	Ø 250, 62 mm	max. 1.460 lm	max. 133 lm/W	CHF 115,05	4369-299120	941008069
22 W	Ø 300, 62 mm	max. 2.800 lm	max. 127 lm/W	CHF 127,85	4370-299120	941008119
max. 26 W 	Ø 400, 62 mm	max. 3.380 lm*	max. 127 lm/W*	CHF 229,10	4371-299120	941008259



SURFACEsensor

- ▶ Puissance réglable sur 9 niveaux (de 5 à 25 watts) à l'aide d'une télécommande (non fournie)
- ▶ Le luminaire peut être programmé à l'aide de la télécommande ; chaque modification est confirmée par un signal visuel
- ▶ Deux modes de fonctionnement différents sont possibles pour le capteur haute fréquence :
Fonction marche/arrêt avec une luminosité de 100 % via le capteur, puis une luminosité de 0 %
Fonction marche/arrêt avec une luminosité de 100 % via le capteur, avec une durée et une intensité de rémanence réglables
- ▶ De plus, les paramètres suivants sont réglables par paliers :
Portée (jusqu'à 10 m), capteur de lumière du jour, durée d'éclairage, luminosité en veille, luminosité de base, capteur activé/désactivé



REMARQUE :

La télécommande (5713) est nécessaire pour régler les fonctions du capteur. Veuillez la commander en même temps.

PUISSANCE CONSOMMÉE	DIMENSIONS	FLUX LUMINEUX NET	EFFICACITÉ	PRIX CATALOGUE NET	ARTICLE N°	ELDAS-NR.
21 W	Ø 300, 62 mm	max. 2.630 lm	max. 125 lm/W	CHF 229,10	4485-299120	941008159

SURFACEdali

PUISSANCE CONSOMMÉE	DIMENSIONS	FLUX LUMINEUX NET	EFFICACITÉ	PRIX CATALOGUE NET	ARTICLE N°	ELDAS-NR.
22 W	Ø 300, 62 mm	max. 2.670 lm	max. 121 lm/W	CHF 216,30	4930-199120	941008059
25 W	Ø 400, 62 mm	max. 3.275 lm	max. 131 lm/W	CHF 254,70	4931-199120	941390359

SURFACEsensor-exit

- ▶ Puissance réglable sur 9 niveaux (de 5 à 25 watts) à l'aide d'une télécommande (non fournie)
- ▶ Le luminaire peut être programmé à l'aide de la télécommande ; chaque modification est confirmée par un signal visuel
- ▶ Deux modes de fonctionnement différents sont possibles pour le capteur haute fréquence :
Fonction marche/arrêt avec une luminosité de 100 % via le capteur, puis une luminosité de 0 %
Fonction marche/arrêt avec une luminosité de 100 % via le capteur, avec une durée et une intensité de rémanence réglables



REMARQUE :

La télécommande (5713) est nécessaire pour régler les fonctions du capteur. Veuillez la commander en même temps.

PUISSANCE CONSOMMÉE	DIMENSIONS	FLUX LUMINEUX NET	EFFICACITÉ	DURÉE D'ÉCLAIRAGE	PRIX CATALOGUE NET	ARTICLE N°	ELDAS-NR.
22 W	Ø 300, 62 mm	max. 2.700 lm	max. 124 lm/W	3 h bei 200 lm	CHF 254,70	4932-199120	941007389

SURFACEexit

PUISSANCE CONSOMMÉE	DIMENSIONS	FLUX LUMINEUX NET	EFFICACITÉ	DURÉE D'ÉCLAIRAGE	PRIX CATALOGUE NET	ARTICLE N°	ELDAS-NR.
22 W	Ø 300, 62 mm	max. 2.740 lm	max. 124 lm/W	3 h bei 200 lm	CHF 241,90	4933-199120	941384819

* Tu trouveras les valeurs détaillées du flux lumineux net et de l'efficacité dans notre [répertoire de produits](#) en ligne sous le numéro d'article correspondant dans le texte de description ou sous le code QR.

LA VERSION ECO PLEINE DE PUISSANCE.

- ▶ Montage rapide et simple grâce au câble en acier pré-fixé sur la plaque de montage, avec connecteur enfichable intégré.
- ▶ Entrée de câbles centrale ou latérale possible, grand espace de rangement pour les câbles facilitant le montage.
- ▶ Protection antivol et sécurité anti-chute grâce au couvercle à encliqueter.

**CÂBLE EN ACIER
DE DÉCHARGE DE
TRACTION**
pour faciliter
le montage

ECOLINE SURFACEeco



BOÎTIER	Polycarbonate, blanc
COUVERCLE	Polycarbonate, givré
TEMPÉRATURE DE COULEUR	3.000 K 4.000 K 5.700 K
INDICE DE RENDU DES COULEURS	Ra > 82
TENSION D'ENTRÉE	186 - 240 V AC/DC
PLAGE DE TEMPÉRATURE	-20 °C à +45 °C
DURÉE DE VIE	50.000 h



Une tige métallique est fournie pour faciliter l'ouverture du boîtier du luminaire.

Il suffit d'appuyer légèrement sur le bouton situé de chaque côté pour que la base se détache du boîtier du luminaire.

PUISSANCE CONSOMMÉE	DIMENSIONS	FLUX LUMINEUX NET	EFFICACITÉ	PRIX CATALOGUE NET	ARTICLE N°	ELDAS-NR.
17 W	Ø 220, 51 mm	max. 1.700 lm	max. 100 lm/W	CHF 76,65	6480-099120	941905569
max. 30 W	Ø 330, 51 mm	max. 3.050 lm*	max 102 lm/W*	CHF 102,25	6481-099120	941905559



* Tu trouveras les valeurs détaillées du flux lumineux net et de l'efficacité dans notre [répertoire de produits](#) en ligne sous le numéro d'article correspondant dans le texte de description ou sous le code QR.



Commutateur **COLORselect**

Module d'éclairage interchangeable

Commutateur **POWERselect**
(uniquement sur le modèle
6481-099120)

Borne de raccordement

Entrée de câble
centrale

Entrée de câble
latérale

Compartiment de rangement
des câbles

Entrée de câble latérale

Câble de décharge de traction

COLORselect



3.000 K



4.000 K



5.700 K

POWERselect



30 W



25 W



18 W

LA SOLUTION IDÉALE POUR CHAQUE PROJET.

- ▶ Le point fort du modèle **LUNA** réside dans son cache en PMMA givré et robuste, qui assure une diffusion de la lumière sans ombres.
- ▶ Grâce à sa borne de raccordement intégrée, il est adapté au câblage direct, tout en offrant un rendement élevé pouvant atteindre 139 lm/W.

JUSQU'À
139
lm/W

PROLINE LUNA



BOÎTIER	Acier, blanc
COUVERCLE	2,2 mm PMMA, givré
TEMPÉRATURE DE COULEUR	3.000 K 4.000 K 5.700 K
INDICE DE RENDU DES COULEURS	Ra > 82
PLAGE DE TEMPÉRATURE	-20 °C à +40 °C 0 °C à +40 °C (LUNAexit)
DURÉE DE VIE	50.000 h



ACCESSOIRES

Réflecteur DESIGN

ARTICLE N° 6497

ELDAS-NR. 941905579

PRIX CATALOGUE NET CHF 76,65



LOT DE SUSPENSIONS NOIR, AVEC CACHE-FICHE ET CÂBLE DE 1,60 M

ARTICLE N° 6498

ELDAS-NR. 941905589

PRIX CATALOGUE NET CHF 39,55



ZONE DE DÉTECTION DU CAPTEUR

Hémisphérique dans la direction d'éclairage, jusqu'à 10 m



RÉGLAGES DES CAPTEURS

CAPTEUR AVEC FONCTION DE DÉTECTION EN COULOIR

1. Fonction marche/arrêt avec une luminosité de 100 % via le capteur, puis une luminosité de 0 %
2. Fonction marche/arrêt à 100 % de luminosité via un capteur avec durée de rémanence réglable
3. Éclairage de fond permanent (20 %) avec fonction marche/arrêt supplémentaire permettant d'atteindre une luminosité de 100 % via un capteur, avec durée de rémanence réglable

RÉGLAGES DES COMMUTATEURS DIP

- a Portée (jusqu'à 10 m)
- b Capteur de lumière du jour
- c Durée d'éclairage
- d Durée de rémanence (de nulle à permanente)



LUNA



TENSION D'ENTRÉE 186 – 240 V AC/DC

PUISSANCE CONSOMMÉE	DIMENSIONS	POIDS	FLUX LUMINEUX NET	EFFICACITÉ	PRIX CATALOGUE NET	ARTICLE N°	ELDAS-NR.
18 W	Ø 330 mm, 95 mm	0,60 kg	max. 2.340 lm	max. 130 lm/W	CHF 102,25	2347-399120	941005029
33 W	Ø 490 mm, 130 mm	1,30 kg	max. 4.580 lm	max. 139 lm/W	CHF 203,50	4617-299120	941005139

LUNAexit



DURÉE DE FONCTIONNEMENT NOMINALE 3 h bei 3 W

TENSION D'ENTRÉE 220 – 240 V AC

PUISSANCE CONSOMMÉE	DIMENSIONS	POIDS	FLUX LUMINEUX NET	EFFICACITÉ	PRIX CATALOGUE NET	ARTICLE N°	ELDAS-NR.
18 W	Ø 330 mm, 95 mm	0,70 kg	max. 2.200 lm	max. 122 lm/W	CHF 177,90	3620-399120	941004949
33 W	Ø 490 mm, 130 mm	1,40 kg	max. 4.580 lm	max. 139 lm/W	CHF 254,70	4618-299120	941005099

LUNAsensor



CAPTEUR Radar (fonction couloir)

TENSION D'ENTRÉE 220 – 240 V AC

► Capteur interne optimisé avec fonction « couloir » et détection de la lumière du jour

PUISSANCE CONSOMMÉE	DIMENSIONS	POIDS	FLUX LUMINEUX NET	EFFICACITÉ	PRIX CATALOGUE NET	ARTICLE N°	ELDAS-NR.
18 W	Ø 330 mm, 95 mm	0,60 kg	max. 2.340 lm	max. 130 lm/W	CHF 152,30	2834-4FW180	941005019

► Capteur intégré avec fonction marche/arrêt et détection de la lumière du jour

PUISSANCE CONSOMMÉE	DIMENSIONS	POIDS	FLUX LUMINEUX NET	EFFICACITÉ	PRIX CATALOGUE NET	ARTICLE N°	ELDAS-NR.
33 W	Ø 490 mm, 130 mm	1,30 kg	max. 4.580 lm	max. 139 lm/W	CHF 254,70	5330-299120	941004859

L'OVNI A ATTERRI.

► Le LUNA_{sensor-eco} est un luminaire à encastrer polyvalent : son capteur PIR/infrarouge a une portée de 6 mètres ; la valeur LUX et la durée sont réglables directement sur le capteur.



ECOLINE LUNA_{sensor-eco} COLORselect®

ARTICLE N°	6676-099120
ELDAS-NR.	941014709
BOÎTIER	Aluminium, blanc, similaire RAL9016
COUVERCLE	Plastique, transparent givré
DIMENSIONS	Ø 290 mm, 60 mm
CAPTEUR	PIR-Capteur, Zone de détection 6 m
TEMPÉRATURE DE COULEUR	3.000 K 4.000 K 6.000 K
INDICE DE RENDU DES COULEURS	Ra > 82
TENSION D'ENTRÉE	220 – 240 V AC
FLUX LUMINEUX NET	2.360 lm
PUISSANCE CONSOMMÉE	20 W
EFFICACITÉ	118 lm/W
PLAGE DE TEMPÉRATURE	-20 °C à +40 °C
DURÉE DE VIE	25.000 h
PRIX CATALOGUE NET	CHF 76,65

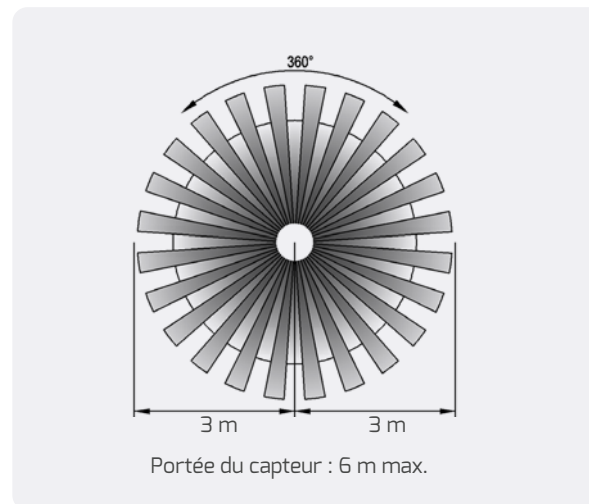

VIDÉO SUR LES RÉSEAUX SOCIAUX

FONCTIONNALITÉ DE LA MINUTERIE

- ⊖ = 10 seconde d'éclairage
- ⊕ = 3 minutes d'autonomie

FONCTIONNALITÉ DU RÉGULATEUR LUX (Seuil de 3 à 2 000 lux)

- ☾ = 3 LUX de lumière ambiante
- ⚙️ = 2000 LUX de lumière ambiante

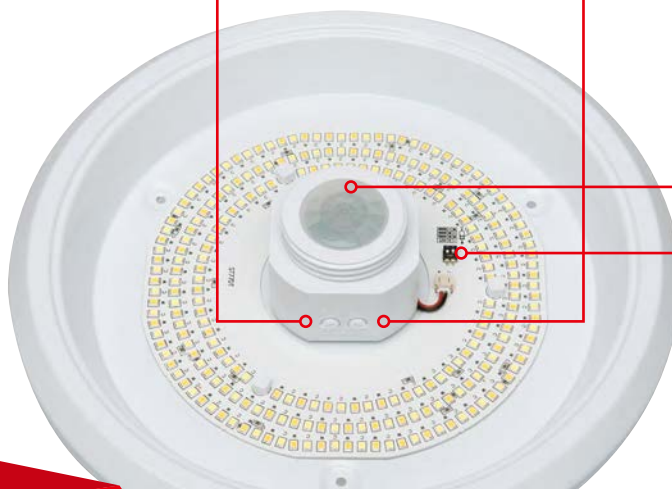

Capteur PIR

COLORselect interrupteur

CLASSIQUE. POLYVALENT. OPTIMISÉ.

- ▶ Le **LUNAbasic** séduit par son design compact et ses lignes épurées.
- ▶ Grâce aux fonctions **POWER** et **COLORselect**, la puissance et la couleur de la lumière peuvent être réglées individuellement, pour une liberté maximale lors de la conception et de l'utilisation.



ECOLINE LUNAbasic



BOÎTIER	Aluminium, blanc
COUVERCLE	PMMA, givré
TEMPÉRATURE DE COULEUR	3.000 K 4.000 K 5.700 K
INDICE DE RENDU DES COULEURS	Ra > 82
TENSION D'ENTRÉE	186 – 240 V AC/DC
FLUX LUMINEUX NET	max. 2.440 lm*
EFFICACITÉ	max. 112 lm/W*
PLAGE DE TEMPÉRATURE	-20 °C à +40 °C
DURÉE DE VIE	30.000 h



VIDÉO SUR LES RÉSEAUX SOCIAUX



PRIX CATALOGUE NET **ARTICLE N°** **ELDAS-NR.**

max. 24 W

Ø 360, 92 mm

CHF 58,75

5053-199120 941026009



LUNAbasic-sensor

Capteur radar intégré (portée de détection de 6 m) avec fonction marche/arrêt et détection de la lumière du jour ; la fonction marche/arrêt active une luminosité de 100 % via le capteur, puis repasse à une luminosité de 0 %.

PRIX CATALOGUE NET **ARTICLE N°** **ELDAS-NR.**

max. 24 W

Ø 360, 92 mm

CHF 76,65

5055-199120 941026019



* Tu trouveras les valeurs détaillées du flux lumineux net et de l'efficacité dans notre **répertoire de produits** en ligne sous le numéro d'article correspondant dans le texte de description ou sous le code QR.

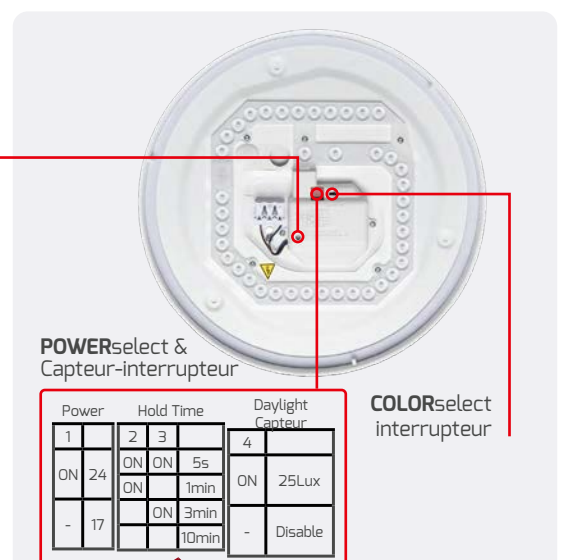
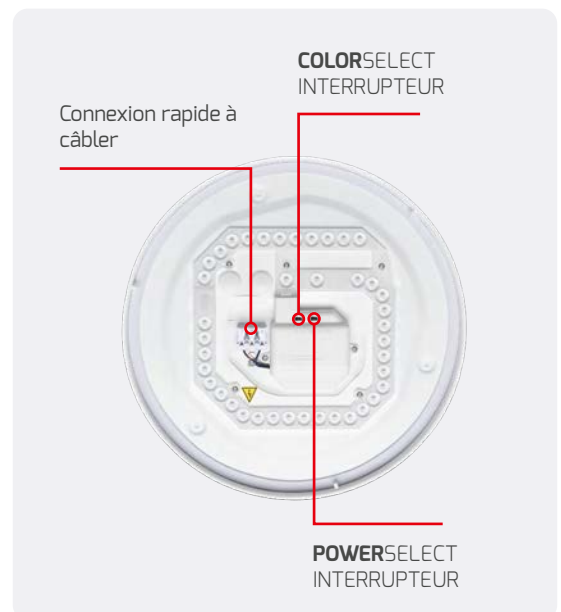

LE CLASSIQUE. DISPONIBLE EN ÉDITION LIMITÉE.

- ▶ Le modèle précédent de la LUNAbasic est doté d'un cache en PMMA dépoli qui assure une diffusion uniforme et sans ombre de la lumière, tandis que la carte mère en aluminium garantit un refroidissement fiable et une longue durée de vie.
- ▶ Modèle précédent éprouvé équipé d'une borne de raccordement rapide intégrée, ce luminaire est disponible jusqu'à épuisement des stocks – idéal pour des solutions rapides et économiques.

ECOLINE LUNAbasic

BOÎTIER	Acier, blanc
COUVERCLE	PMMA, givré
INDICE DE RENDU DES COULEURS	Ra > 82
TENSION D'ENTRÉE	220 – 240 V AC
PLAGE DE TEMPÉRATURE	-20 °C à +35 °C
DURÉE DE VIE	30.000 h



VIDÉO DU PRODUIT

ZONE DE DÉTECTION DU CAPTEUR

En forme de demi-sphère dans la direction de l'éclairage, 4 – 6 m



18 W
Ø 330, 100 mm

TEMPÉRATURE DE COULEUR	POIDS	FLUX LUMINEUX NET	EFFICACITÉ	PRIX CATALOGUE NET	ARTICLE N°	ELDAS-NR.
3.000 K	0,45 kg	max. 1.260 lm	70 lm/W	CHF 38,40	5053-030180*	941003779*
4.000 K					5053-040180*	941003789*

* dans la limite des stocks disponibles.



SILVER SURFER.

- Grâce à son anneau décoratif en aluminium brossé de haute qualité et à son éclairage indirect, elle crée une atmosphère chaleureuse.



PROLINE LUNAsilver



BOÎTIER	Acier, blanc + anneau en aluminium
COUVERCLE	PMMA, givré
TEMPÉRATURE DE COULEUR	3.000 K 4.000 K 5.700 K
INDICE DE RENDU DES COULEURS	Ra > 82
PLAGE DE TEMPÉRATURE	-20 °C à +40 °C 0 °C à +40 °C (LUNAsilver-exit)
DURÉE DE VIE	50.000 h



VIDÉO DU PRODUIT

ZONE DE DÉTECTION DU CAPTEUR

En forme de demi-sphère dans la direction de l'éclairage



RÉGLAGES DES CAPTEURS

CAPTEUR AVEC FONCTION DE DÉTECTION EN COULOIR

1. (Avec le capteur ON/OFF, seule la fonction du capteur du point 1 est disponible) Fonction ON/OFF à 100 % de luminosité via le capteur, puis 0 % de luminosité
2. Fonction marche/arrêt à 100 % de luminosité via un capteur avec durée de rémanence réglable
3. Éclairage de fond permanent (20 %) avec fonction marche/arrêt supplémentaire permettant d'atteindre une luminosité de 100 % via un capteur, avec durée de rémanence réglable

RÉGLAGES DES COMMUTATEURS DIP

- a Portée (jusqu'à 10 m)
- b Capteur de lumière du jour
- c Durée d'éclairage
- d Durée de rémanence (de nulle à permanente)

LUNAsilver



TENSION D'ENTRÉE 186 – 240 V AC/DC

PUISSANCE CONSOMMÉE	DIMENSIONS	POIDS	FLUX LUMINEUX NET	EFFICACITÉ	PRIX CATALOGUE NET	ARTICLE N°	ELDAS-NR.
18 W	Ø 330 mm, 100 mm	0,70 kg	max. 2.020 lm	max. 112 lm/W	CHF 115,05	3372-399120	941003969
33 W	Ø 490 mm, 115 mm	1,47 kg	max. 3.730 lm	max. 113 lm/W	CHF 216,30	3670-499160	941003999

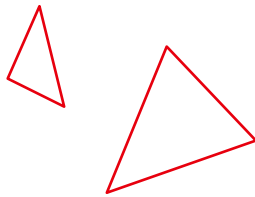
LUNAsilver-exit NENNBETRIEBSDAUER 3 h bei 3 W
TENSION D'ENTRÉE 220 – 240 V AC

PUISSANCE CONSOMMÉE	DIMENSIONS	POIDS	FLUX LUMINEUX NET	EFFICACITÉ	PRIX CATALOGUE NET	ARTICLE N°	ELDAS-NR.
33 W	Ø 490 mm, 115 mm	1,5 kg	max. 3.730 lm	max. 113 lm/W	CHF 293,10	3671-499120	941003989

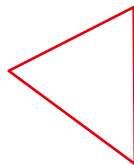

LUNAsilver-sensor

CAPTEUR Radar (fonction de corridor)
TENSION D'ENTRÉE 220 – 240 V AC

▶ Capteur interne optimisé avec fonction « couloir » et détection de la lumière du jour

PUISSANCE CONSOMMÉE	DIMENSIONS	POIDS	FLUX LUMINEUX NET	EFFICACITÉ	PRIX CATALOGUE NET	ARTICLE N°	ELDAS-NR.
18 W	Ø 330 mm, 100 mm	0,66 kg	max. 2.020 lm	max. 112 lm/W	CHF 165,10	3374-4FW160	941004659

▶ Capteur intégré avec fonction marche/arrêt et détection de la lumière du jour

PUISSANCE CONSOMMÉE	DIMENSIONS	POIDS	FLUX LUMINEUX NET	EFFICACITÉ	PRIX CATALOGUE NET	ARTICLE N°	ELDAS-NR.
33 W	Ø 490 mm, 115 mm	1,57 kg	max. 3.730 lm	max. 113 lm/W	CHF 267,50	4833-199120	941014719

UNE TECHNOLOGIE D'ÉCLAIRAGE INNOVANTE.

- ▶ Le LUNApioneer dispose de trois circuits d'éclairage indépendants (20 W - 20 W - 4,9 W) qui peuvent être combinés de manière flexible.
- ▶ Chaque circuit peut être réglé sur trois températures de couleur différentes, ce qui permet de créer de nombreux scénarios d'éclairage variés.



PROLINE LUNApioneer



BOÎTIER	Acier, blanc
COUVERCLE	2,2 mm PMMA, givré
TEMPÉRATURE DE COULEUR	3.000 K 4.000 K 5.700 K (réglable séparément pour chaque circuit d'éclairage)
INDICE DE RENDU DES COULEURS	Ra > 82
TENSION D'ENTRÉE	186 - 240 V AC/DC
PLAGE DE TEMPÉRATURE	-20 °C à +40 °C
DURÉE DE VIE	50.000 h



VIDÉO DU PRODUIT

ACCESSOIRES

DÉTECTEUR DE MOUVEMENT (RADAR)

ARTICLE N° 3728-1

ELDAS-NR. 535948000

PRIX CATALOGUE NET CHF 45,95



KIT DE BATTERIE DE SECOURS AVEC FONCTION D'AUTOTEST, BATTERIE LI-ION

ARTICLE N° 4376-1

ELDAS-NR. 941919129

NOTLICHT 3 h bei 20 W - circuit

8 h bei 4,9 W - circuit

PRIX CATALOGUE NET CHF 71,55



COMMUTATEUR DE SECOURS POUR LES SYSTÈMES GESSLER

ARTICLE N° 4189

ELDAS-NR. 941904619

PRIX CATALOGUE NET CHF 93,30



AÉRATEUR AVEC MODULE DE SURVEILLANCE GESSLER/SIBELON

ARTICLE N° 4335

ELDAS-NR. 941006139

PRIX CATALOGUE NET CHF 147,20



LUNApioneer

20 W	DIMENSIONS	POIDS	FLUX LUMINEUX NET	EFFICACITÉ	PRIX CATALOGUE NET	ARTICLE N°	ELDAS-NR.
+20 W + 4,9 W	Ø 490 mm, 130 mm	1,53 kg	max. 4.950 lm	max. 110 lm/W	CHF 318,70	4512-199120	941301949



LUNAsilver-pioneer

20 W	DIMENSIONS	POIDS	FLUX LUMINEUX NET	EFFICACITÉ	PRIX CATALOGUE NET	ARTICLE N°	ELDAS-NR.
+20 W + 4,9 W	Ø 490 mm, 120 mm	1,75 kg	max. 3.610 lm	max. 80 lm/W	CHF 331,50	4338-399120	941301939



EXEMPLES D'APPLICATION

1. **RÉGULATION DU FLUX LUMINEUX**
5 niveaux de puissance d'éclairage réglables par paliers jusqu'à 44,9 W maximum
2. **COLORselect** via commutateurs dip couleur de la lumière sélectionnable à l'aide d'un bouton-poussoir
3. **À COMBINER À VOLONTÉ**
Combinez par exemple les variantes 1 et 2 ou 1 et 4
4. **MODÈLE STANDARD + KIT BATTERIE**
Combinez la fonction standard du luminaire avec la fonction d'éclairage de secours intégrée

De nombreuses autres combinaisons et applications sont possibles.

3 circuits d'éclairage indépendants pouvant être combinés entre eux à volonté

Chaque circuit d'éclairage est réglable séparément à 3 000 K, 4 000 K et 5 700 K

Emplacements de montage pour les accessoires

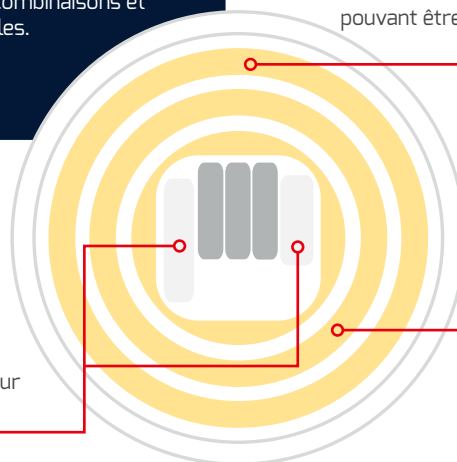

PRINCIPALES FONCTIONNALITÉS.

- ▶ **POWERselect**: Puissance au choix : 15 W, 20 W ou 25 W.
- ▶ Socle : EASYbase avec système de fixation à baïonnette facile à monter.
- ▶ Conception du boîtier : résistant aux projections d'eau (IP54 à l'avant).
- ▶ **COLORselect** : 3 couleurs de lumière réglables.



PROLINE CIRCLE_{ugr-top}



DIMENSIONS	Ø 203, 142 mm
TEMPÉRATURE DE COULEUR	3.000 K 4.000 K 5.700 K
INDICE DE RENDU DES COULEURS	Ra > 82
TENSION D'ENTRÉE	186 – 240 V AC/DC
FLUX LUMINEUX NET	max. 2.890 lm*
PUISSANCE CONSOMMÉE	max. 25 W
EFFICACITÉ	max. 116 lm/W*
PLAGE DE TEMPÉRATURE	-20 °C à +45 °C
DURÉE DE VIE	50.000 h



VIDÉO DU PRODUIT



COULEUR	PRIX CATA- LOGUE NET	ARTICLE N°	ELDAS-NR.
blanc, similaire RAL 9003	CHF 190,70	4365-0FW090	941001909
noir, similaire RAL 9005		4366-0FW090	941001919



Les spots encastrables **CIRCLE_{ugr}** sont disponibles dans le même design (voir la table des matières).

* Tu trouveras les valeurs détaillées du flux lumineux net et de l'efficacité dans notre **répertoire de produits** en ligne sous le numéro d'article correspondant dans le texte de description ou sous le code QR.

IMBATTABLE

- ▶ Un design épuré et sobre, associé à une technologie de rétroéclairage efficace.
- ▶ L'alimentation intégrée facilite l'installation.



ECOLINE TOP

COULEUR	blanc, similaire RAL 9003
INDICE DE RENDU DES COULEURS	Ra > 82
TENSION D'ENTRÉE	220 - 240 V AC
PUISSANCE CONSOMMÉE	18 W
FLUX LUMINEUX NET	1.620 lm
EFFICACITÉ	90 lm/W
PLAGE DE TEMPÉRATURE	-20 °C à +40 °C
DURÉE DE VIE	20.000 h



TOPround

Ø 225 mm, 35 mm

TEMPÉRATURE DE COULEUR	PRIX CATALOGUE NET	ARTICLE N°	ELDAS-NR.
3.000 K	CHF 32,00	2528-130120	941003839
4.000 K		2528-140120	941003849



TOPsquare

225 x 225 x 35 mm

TEMPÉRATURE DE COULEUR	PRIX CATALOGUE NET	ARTICLE N°	ELDAS-NR.
3.000 K	CHF 32,00	2529-130120	941003859
4.000 K		2529-140120	941003869

MODULABLE À PERSONNALISER...

- ▶ ... selon la combinaison de votre choix :
Commandez la monture et l'ampoule séparément.
- ▶ Boîtier de haute qualité, thermolaqué et esthétique.

AMPOULE
REPLA-
ÇABLE



PROLINE TOPgu10

DIMENSIONS	Ø 80 mm, 84 mm
PIVOTANT	30°
SOCLE	GU10



VIDÉO DU PRODUIT

ACCESSOIRES

VARIATEUR ROTATIF 5 – 100 W À COUPURE DE PHASE

ARTICLE N°	5180	
ELDAS-NR.	941999949	
PRIX CATALOGUE NET	CHF 51,05	

CADRE DE RECOUVREMENT AVEC VARIATEUR ROTATIF

ARTICLE N°	5214	
ELDAS-NR.	941919489	
PRIX CATALOGUE NET	CHF 12,80	

VARIATEUR DALI À COUPURE DE PHASE, MAX. 200 W,
COMPATIBLE AVEC LES PRISES D'APPAREIL

ARTICLE N°	5425-1	
ELDAS-NR.	919100009	
PRIX CATALOGUE NET	CHF 104,85	



BOÎTIER	PRIX CATALOGUE NET	ARTICLE N°	ELDAS-NR.
Aluminium, blanc	CHF 25,60	4855	920000009
Aluminium, noir		4884	920000049



Inclinable à 30°

sattler.kellmann
Augenoptik | Hörgeräte

sattler.kellmann
Augenoptik | Hörgeräte



FINE ET POLYVALENTE.

- ▶ Un design personnalisé grâce à une grille interchangeable et à des kits de suspension combinables à volonté.
- ▶ L'indice CRI très élevé (> 92) garantit un rendu naturel des couleurs.
- ▶ Des réflecteurs haute performance interchangeables sont disponibles en option.

PROLINE SLIMvario



DIMENSIONS	Ø 80, 160 mm
RÉFLECTEUR STANDARD	36°, y compris
TEMPÉRATURE DE COULEUR	3.000 K
FLUX LUMINEUX NET	1.800 lm
EFFICACITÉ	100 lm/W
INDICE DE RENDU DES COULEURS	Ra > 92
TENSION D'ENTRÉE	220 - 240 V AC
PUISSANCE CONSOMMÉE	18 W
PLAGE DE TEMPÉRATURE	-20 °C à +45 °C
DURÉE DE VIE	40.000 h



VARIANTE DE MONTAGE

noir

similaire RAL 9005



	PRIX CATALOGUE NET	ARTICLE N°	ELDAS-NR.
noir	CHF 127,85	4355-030036	941002079

Livraison standard en version apparente - sans kit de suspension (à commander séparément)



Kit de suspension en noir ou en blanc

Boîtier disponible en noir ou en blanc

Réflecteurs à 15°, 24° ou 36°

Cache disponible en plusieurs couleurs

ACCESSOIRES

ADAPTATEUR TRIPHASÉ, NOIR

ARTICLE N°	4473-5
ELDAS-NR.	941919169
PRIX CATALOGUE NET	CHF 32,00



VARIATEUR ROTATIF 5 - 100 W À COUPURE DE PHASE

ARTICLE N°	5180
ELDAS-NR.	941999949
PRIX CATALOGUE NET	CHF 51,05



CADRE DE RECouvreMENT AVEC VARIATEUR ROTATIF

ARTICLE N°	5214
ELDAS-NR.	941919489
PRIX CATALOGUE NET	CHF 12,80



VARIATEUR DALI À COUPURE DE PHASE, MAX. 200 W, COMPATIBLE AVEC LES PRISES D'APPAREIL

ARTICLE N°	5425-1
ELDAS-NR.	919100009
PRIX CATALOGUE NET	CHF 104,85



* Dans la limite des stocks disponibles.



À COMBINER À VOLONTÉ

Ces deux luminaires peuvent être combinés avec les accessoires suivants. Veuillez les commander séparément !



Kit de suspension

Longueur du câble 1,5 m

COULEUR	PRIX CATALOGUE NET	ARTICLE N°	ELDAS-NR.
noir	CHF 33,25	4363	941900629
blanc		4364*	941900639



Réflecteur

ABSTRAHL- WINKEL	PRIX CATALOGUE NET	ARTICLE N°	ELDAS-NR.
15°	CHF 12,80	4357-15	941900999
24°		4357-24	941901669



Caches

Ø 78, 24 mm

COULEUR	PRIX CATALOGUE NET	ARTICLE N°	ELDAS-NR.
or	CHF 12,15	4359	941900879
argent		4360*	941900889
blanc		4361*	941900899

* Dans la limite des stocks disponibles.

MISSION: ILLUMINATION.

- ▶ Le système de fixation SLIDE-IN sans outil, doté d'un clip en acier à ressort, et une plaque de base spécialement conçue avec un bloc d'alimentation pré-monté permettent un montage aisé.
- ▶ L'absence de vis apparentes et le montage en suspension (10 mm – grâce aux entretoises fournies) soulignent le design intemporel.
- ▶ Les bornes à connexion rapide offrent une possibilité de câblage traversant.
- ▶ Gain d'efficacité grâce à une nouvelle technologie de backlit.



PROLINE PANELbig-ugr

COUVERCLE	microprismatique /givré
TEMPÉRATURE DE COULEUR	3.000 K 4.000 K 5.700 K
INDICE DE RENDU DES COULEURS	CRI > 82
TENSION D'ENTRÉE	186 – 240 V AC/DC
PLAGE DE TEMPÉRATURE	-20 °C à +40 °C
DURÉE DE VIE	50.000 h



REMARQUE :
Le PANELbig-ugr est toujours livré d'usine avec un bloc d'alimentation non gradable, mais celui-ci peut être remplacé par un bloc d'alimentation gradable.



Dépend du bloc d'alimentation



VIDÉO DU PRODUIT

20 W	DIMENSIONS	FLUX LUMINEUX NET	EFFICACITÉ	MAX. COURANT DE FONCTIONNEMENT	PRIX CATALOGUE NET	ARTICLE N°	ELDAS-NR.
300 mm	325 x 325 x 48 mm	max. 2.800 lm	max. 140 lm/W	550 mA	CHF 165,10	5792-199090	941103039

25 W	DIMENSIONS	FLUX LUMINEUX NET	EFFICACITÉ	MAX. COURANT DE FONCTIONNEMENT	PRIX CATALOGUE NET	ARTICLE N°	ELDAS-NR.
400 mm	425 x 425 x 48 mm	max. 3.800 lm	max. 152 lm/W	600 mA	CHF 216,30	5793-199090	941103009

34 W	DIMENSIONS	FLUX LUMINEUX NET	EFFICACITÉ	MAX. COURANT DE FONCTIONNEMENT	PRIX CATALOGUE NET	ARTICLE N°	ELDAS-NR.
600 mm	625 x 325 x 48 mm	max. 5.570 lm	max. 163 lm/W	900 mA	CHF 254,70	5794-199090	941103049



37 W	DIMENSIONS	FLUX LUMINEUX NET	EFFICACITÉ	MAX. COURANT DE FONCTIONNEMENT	PRIX CATALOGUE NET	ARTICLE N°	ELDAS-NR.
1.200 mm	1.225 × 325 × 48 mm	max. 6.110 lm	max. 165 lm/W	800 mA	CHF 318,70	5795-199090	941103029



40 W	DIMENSIONS	FLUX LUMINEUX NET	EFFICACITÉ	MAX. COURANT DE FONCTIONNEMENT	PRIX CATALOGUE NET	ARTICLE N°	ELDAS-NR.
1.500 mm	1.525 × 325 × 48 mm	max. 6.460 lm	max. 161 lm/W	1.050 mA	CHF 382,70	5796-199090	941103019

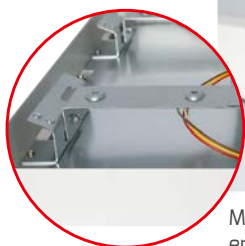

Montage suspendu avec entretoise installée



Sans entretoise

ALIMENTATIONS À INTENSITÉ VARIABLE (EN OPTION) POUR TOUS LES MODÈLES PANELbig-ugr

	PUISSANCE DU LUMINAIRE, BLOC D'ALIMENTATION COMPRIS	COURANT DE SORTIE	DIMENSIONS	BATTERIE CENTRALE	PRIX CATALOGUE NET	ARTICLE N°	ELDAS-NR.
1 – 10 V	max. 40 W	250 – 800 mA*	280 × 28 × 21 mm	adapté	CHF 66,45	6617	919002281
	max. 80 W	900 – 1.600 mA*	360 × 30 × 26 mm	adapté	CHF 93,30	6618	919002291
DALI / PUSH	2 – 50 W	350 – 1.050 mA*	360 × 30 × 21 mm	adapté	CHF 63,85	6074	941007739
DALI (DT8)	max. 40 W	150 – 1.050 mA*	278 × 30 × 16 mm	adapté	CHF 95,85	7251	941979199

REMARQUE :

Le bloc d'alimentation 6074 peut être facilement réglé sur le courant de sortie souhaité (mA) via NFC et des commutateurs DIP, sans aucun outil.



* Lors du choix d'un bloc d'alimentation, vérifiez toujours le courant maximal du luminaire en mA. Le courant réglé ne doit pas dépasser le courant de fonctionnement maximal du luminaire !

EN PLEIN DANS LA GRILLE.

- ▶ Modules LED interchangeables avec système de fixation rapide sans vis et passe-câbles aux deux extrémités.
- ▶ Le grand boîtier recouvre les luminaires remplacés et évite ainsi d'éventuels travaux de peinture.
- ▶ Économie d'énergie grâce à **POWERselect** (40/48 W).



PROLINE GRIDlong

ARTICLE N°	3394-140065
ELDAS-NR.	941390709
BOÎTIER	Acier
COUVERCLE	Plastique, opale
DIMENSIONS	1.495 × 295 × 65 mm
TEMPÉRATURE DE COULEUR	4.000 K
INDICE DE RENDU DES COULEURS	Ra > 82
TENSION D'ENTRÉE	220 - 240 V AC
FLUX LUMINEUX NET	max. 5.808 lm*
PUISSANCE CONSOMMÉE	max. 48 W*
EFFICACITÉ	121 lm/W
PLAGE DE TEMPÉRATURE	-20 °C à +40 °C
DURÉE DE VIE	50.000 h
PRIX CATALOGUE NET	CHF 45,95



ACCESSOIRES

KIT DE MONTAGE AVEC SUSPENSION PAR CÂBLE EN Y DE 2 m, CÂBLE D'ALIMENTATION ARGENTÉ TRANSPARENT INCLUS

ARTICLE N°	3401
ELDAS-NR.	941902799
PRIX CATALOGUE NET	35,90 €



* Tu trouveras les valeurs détaillées du flux lumineux net et de l'efficacité dans notre [répertoire de produits](#) en ligne sous le numéro d'article correspondant dans le texte de description ou sous le code QR.

LA LUMIÈRE À L'INFINI.

- ▶ Grâce au raccordement direct au secteur 230 V, aucun bloc d'alimentation externe n'est nécessaire.
- ▶ Le boîtier est résistant aux chocs (polycarbonate incassable).
- ▶ Grâce au système **SEAMLESS CONNECT** (raccordement enfichable sans joint), les raccords sont pratiquement invisibles.
- ▶ En montage en série, il est possible d'alimenter jusqu'à 10 barrettes lumineuses de différentes longueurs via un câble de raccordement, chaque luminaire pouvant être commandé individuellement.

AVEC
INTERRUPTEUR



ECOLINE ENDLESS

BOÎTIER	Polycarbonate, blanc
COUVERCLE	Polycarbonate, givré
INDICE DE RENDU DES COULEURS	Ra > 82
TENSION D'ENTRÉE	220 - 240 V AC
PLAGE DE TEMPÉRATURE	-20 °C à +45 °C
DURÉE DE VIE	30.000 h



ACCESSOIRES

CÂBLE DE RACCORDEMENT NÉCESSAIRE

ARTICLE N°	3535-1
ELDAS-NR.	941919159
LONGUEUR DU CÂBLE	1,5 m
PRIX CATALOGUE NET	CHF 8,05



KIT DE FIXATION AVEC AIMANT EN NÉODYME ET 3 M DE RUBAN ADHÉSIF

ARTICLE N°	3550
ELDAS-NR.	941903049
CONTENU DE L'EMBALLAGE	2 pièces
PRIX CATALOGUE NET	CHF 9,35

	DIMENSIONS	TEMPÉRATURE DE COULEUR	FLUX LUMINEUX NET	EFFICACITÉ	PRIX CATALOGUE NET	ARTICLE N°	ELDAS-NR.
8 W 60 cm	572 x 22 x 32 mm	3.000 K	840 lm	105 lm/W	CHF 24,30	3529-130180	941003879
		4.000 K	870 lm	109 lm/W		3530-140180	941003889
12 W 90 cm	872 x 22 x 32 mm	3.000 K	1.300 lm	108 lm/W	CHF 30,70	3531-130180	941003899
		4.000 K	1.340 lm	112 lm/W		3532-140180	941003909
14 W 120 cm	1.172 x 22 x 32 mm	3.000 K	1.400 lm	100 lm/W	CHF 34,55	3533-130180	941003919
		4.000 K	1.500 lm	107 lm/W		3534-140180	941003929

CONTENU DE LA LIVRAISON

Un raccord sans soudure et un câble de raccordement (20 cm) permettant de connecter en série plusieurs ENDLESS (même de longueurs différentes), ainsi que deux supports de plafond sont inclus.



METS TES PRODUITS EN VALEUR.

- ▶ **RETAILO** est un système d'éclairage professionnel pour rayonnages.
- ▶ Le cache anti-éblouissement en polycarbonate présente un angle de diffusion de 120°.
- ▶ La fiche système DC permet de remplacer le module LED sans outil.
- ▶ Flexibilité totale : grâce à un bloc d'alimentation externe (à commander séparément), des modules LED **RETAILO** au choix et une bande lumineuse magnétique de 25 m découpable sur mesure (découpe personnalisée pour chaque taille d'étagère).

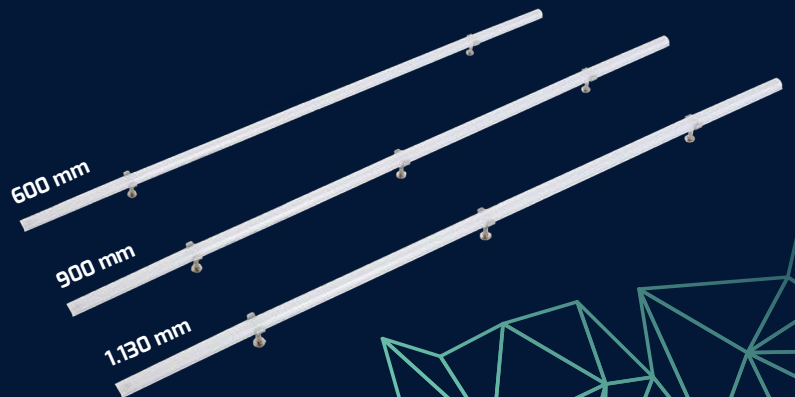

PROLINE RETAILO



PLATINE	Aluminium
COUVERCLE	Polycarbonate
INDICE DE RENDU DES COULEURS	Ra > 92
TENSION D'ALIMENTATION	24 V DC
PLAGE DE TEMPÉRATURE	-20 °C à +40 °C
DURÉE DE VIE	100.000 h



Dépend du bloc d'alimentation



VIDÉO DU PRODUIT



VIDÉO SUR LES RÉSEAUX SOCIAUX



REMARQUE :

Veillez tenir compte de la puissance maximale par câble d'alimentation.

A LUMINAIRES INDIVIDUELS RETAILO AVEC FIXATION MAGNÉTIQUE, SANS CÂBLE DE RACCORDEMENT

	TEMPÉRATURE DE COULEUR	FLUX LUMINEUX NET	PUISSANCE MAXIMALE CONNECTÉE	EFFICACITÉ	PRIX CATALOGUE NET	ARTICLE N°	ELDAS-NR.
6 W 600 × 20 × 17 mm	3.000 K	515 lm	8x 6 W	86 lm/W	CHF 17,90	6036-030120	941301799
	4.000 K	550 lm		92 lm/W			

	TEMPÉRATURE DE COULEUR	FLUX LUMINEUX NET	PUISSANCE MAXIMALE CONNECTÉE	EFFICACITÉ	PRIX CATALOGUE NET	ARTICLE N°	ELDAS-NR.
9 W 900 × 20 × 17 mm	3.000 K	820 lm	5x 9 W	91 lm/W	CHF 23,05	6037-030120	941301769
	4.000 K	870 lm		97 lm/W			

	TEMPÉRATURE DE COULEUR	FLUX LUMINEUX NET	PUISSANCE MAXIMALE CONNECTÉE	EFFICACITÉ	PRIX CATALOGUE NET	ARTICLE N°	ELDAS-NR.
12 W 1.130 × 20 × 17 mm	3.000 K	1.110 lm	4x 12 W	93 lm/W	CHF 26,85	6038-030120	941301829
	4.000 K	1.160 lm		97 lm/W			

Aus deiner
Region

COMPOSANTS POUR LE COMMERCE DE DÉTAIL

Pour installer RETAILO, tu as besoin de tous les composants indiqués, de A à G.

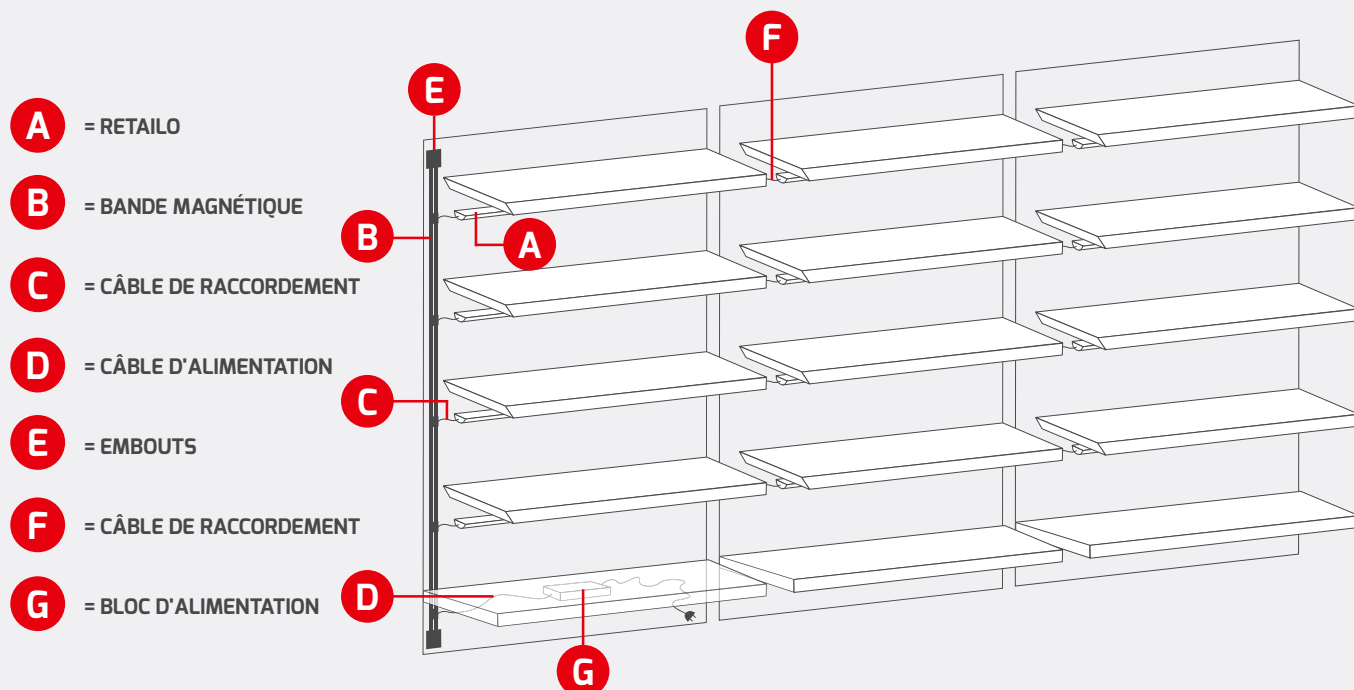

ACCESSOIRES - À COMPOSER SOI-MÊME



B RUBAN MAGNÉTIQUE DE 25 M,
10 A MAX.

ARTICLE N°	6063
ELDAS-NR.	154000309
DIMENSIONS	25.000 x 17 x 4 mm
PRIX CATALOGUE NET	CHF 369,90



E EMBOUTS
POUR BANDE MAGNÉTIQUE, LOT DE 10

ARTICLE N°	6066
ELDAS-NR.	941905049
PRIX CATALOGUE NET	CHF 40,85/10 PCS.

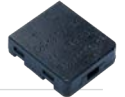

C CÂBLE DE RACCORDEMENT DE 60 CM,
RELIANT LA BANDE MAGNÉTIQUE AU LUMINAIRE

ARTICLE N°	6065
ELDAS-NR.	941905059
PRIX CATALOGUE NET	CHF 13,45



F CÂBLE DE RACCORDEMENT DE 15,5 CM,
D'UN LUMINAIRE À L'AUTRE

ARTICLE N°	6039
ELDAS-NR.	941905419
PRIX CATALOGUE NET	CHF 12,65/ Lot de 10.



D CÂBLE D'ALIMENTATION DE 75 CM, AVEC EXTRÉ-
MITÉS DÉNUDÉES, RELIANT LE BLOC D'ALIMEN-
TATION À LA BANDE MAGNÉTIQUE

ARTICLE N°	6069
ELDAS-NR.	941905069
PRIX CATALOGUE NET	CHF 14,70



G BLOCS D'ALIMENTATION 24 V COMPATIBLES

PUISSANCE BLOC D'ALIMENTATION*	COURANT	DIMENSIONS	BATTERIE CENTRALE	CLASSE DE PROTECTION	PRIX CATALOGUE NET	ARTICLE N°	ELDAS-NR.
20 W	0 – 0,84 A	166 × 40 × 14 mm	adapté	2	CHF 33,25	4523-24	941901779
30 W	0 – 1,25 A	247 × 30 × 16 mm	adapté	2	CHF 49,80	4524-24	941901789
100 W	0 – 4,17 A	298 × 30 × 17 mm	adapté	2	CHF 104,85	4525-24	941901799
150 W	3,2 – 6,25 A	180 × 63 × 35 mm	adapté	1	CHF 92,05	5359	941010589
240 W	10 A	244 × 71 × 38 mm	adapté	1	CHF 152,30	4254-24	941901569



* 10 A max. pour une bande magnétique de 25 m Tu trouveras d'autres blocs d'alimentation dans la rubrique Bandes et modules.

ACCESSOIRES EN OPTION

KIT DE FIXATION POUR AIMANTS EN NÉODYME, COMPRENANT 2 BANDES ADHÉSIVES 3M (POUR UNE UTILISATION SUR DES ÉTAGÈRES EN BOIS)

ARTICLE N°	3550
ELDAS-NR.	941903049
PRIX CATALOGUE NET	CHF 9,35



SUPPORT MAGNÉTIQUE STANDARD AVEC UN ÉCART DE 18 mm PAR RAP-
PORT À LA SURFACE DE FIXATION

ARTICLE N°	6436
ELDAS-NR.	941006319
PRIX CATALOGUE NET	CHF 22,40 / Lot de 50



CORDON D'ALIMENTATION AVEC FICHE DE SÉCURITÉ, 1,8 M, GRIS, EXTRÉMITÉ OUVERTE

ARTICLE N°	3822
ELDAS-NR.	119000000
PRIX CATALOGUE NET	CHF 9,35



CORDON D'ALIMENTATION AVEC FICHE PROFILÉE, 5 m, NOIR, EXTRÉMITÉ OUVERTE

ARTICLE N°	100049
ELDAS-NR.	119963089
PRIX CATALOGUE NET	CHF 38,40



KIT COMPLET POUR RAYONNAGES GRÂCE À DES CONNECTEURS DC PLUG AND PLAY JUSQU'À 4 ÉTAGÈRES

Kit complet comprenant :

- A** = 4 modules d'éclairage identiques
- B** = 1 bande magnétique de 1,5 m
- C** = 4 câbles de raccordement pour luminaires
- D** = 1 câble d'alimentation pré-assemblé
- E** = 2 embouts pré-montés
- G** = 1 embouts pré-montés

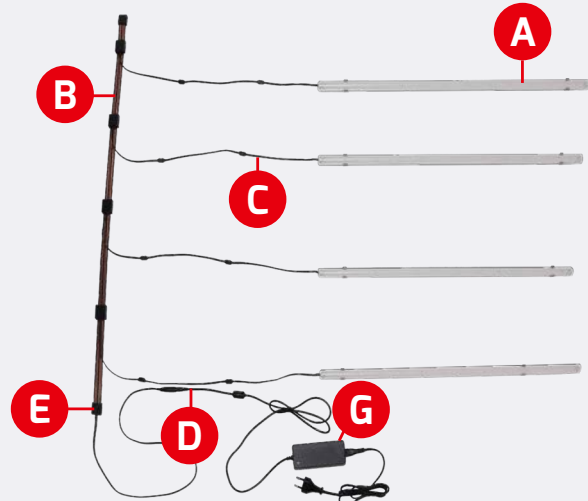

	TEMPÉRATURE DE COULEUR	PRIX CATALOGUE NET	LOT DE 4 ARTICLE N°	ELDAS-NR.
6 W 60 cm	3.000 K	CHF 177,90	600173	941800599
	4.000 K		600174	941800579

	TEMPÉRATURE DE COULEUR	PRIX CATALOGUE NET	LOT DE 4 ARTICLE N°	ELDAS-NR.
9 W 90 cm	3.000 K	CHF 190,70	600175	941800619
	4.000 K		600176	941800609

	TEMPÉRATURE DE COULEUR	PRIX CATALOGUE NET	LOT DE 4 ARTICLE N°	ELDAS-NR.
12 W 113 cm	3.000 K	CHF 203,50	600177	941800489
	4.000 K		600178	941800589

PLUG AND PLAY GRÂCE À
DES CONNECTEURS DC



PRISE EUROPÉENNE





UNE LUMIÈRE DOUCE. UN GRAND EFFET.

- ▶ Grâce à sa grande surface lumineuse, la **SOFTEDGE** produit une lumière homogène et non éblouissante qui éclaire la pièce de manière optimale.
- ▶ Le diffuseur prismatique en PMMA, qui ne jaunit pas, assure une diffusion de la lumière vers le plafond et une grande stabilité des couleurs.

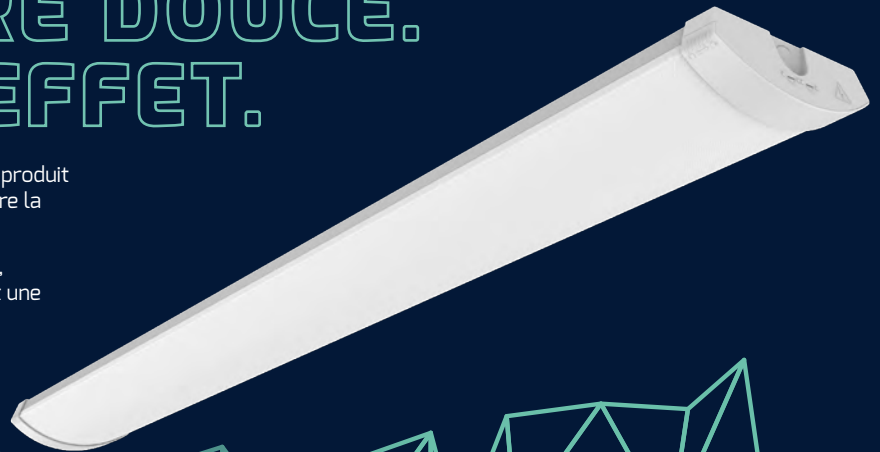

PROLINE SOFTEDGE



BOÎTIER	Métal, blanc
COUVERCLE	PMMA, givré
TEMPÉRATURE DE COULEUR	3.000 K 4.000 K 6.000 K
INDICE DE RENDU DES COULEURS	Ra > 82
TENSION D'ENTRÉE	186 – 240 V AC/DC
EFFICACITÉ	140 lm/W
PLAGE DE TEMPÉRATURE	-20 °C à +40 °C
DURÉE DE VIE	100.000 h



VIDÉO DU PRODUIT

ACCESSOIRES

KIT DE MONTAGE POUR SUSPENSION PAR CÂBLE LONGUEUR 1 M, FIXATION AU PLAFOND INCLUSE

ARTICLE N° 6033

ELDAS-NR. 941004399

PRIX CATALOGUE NET CHF 25,60

KIT DE MONTAGE MURAL

ARTICLE N° 6034

ELDAS-NR. 941004379

PRIX CATALOGUE NET CHF 17,90

KIT DE MONTAGE POUR SUSPENSION PAR CÂBLE HORIZONTALE

ARTICLE N° 6035

ELDAS-NR. 941100119

PRIX CATALOGUE NET CHF 32,00



Montage rapide :

Embout coulissant et verrouillable.



	DIMENSIONS	POIDS	PUISSANCE CONSOMMÉE	FLUX LUMINEUX NET	PRIX CATALOGUE NET	ARTICLE N°	ELDAS-NR.	
non variable	1.195 × 150 × 52 mm	2,2 kg	max. 40 W*	max. 5.600 lm*	CHF 177,90	5893-099105	941100129	
	1.500 × 150 × 52 mm	2,6 kg	max. 47 W*	max. 6.580 lm*	CHF 216,30	5899-099105	941100059	
DALI	1.195 × 150 × 52 mm	2,2 kg	max. 40 W*	max. 5.600 lm*	CHF 254,70	6024-099105	941100069	
	1.500 × 150 × 52 mm	2,6 kg	max. 47 W*	max. 6.580 lm*	CHF 293,10	6025-099105	941100039	

* Tu trouveras les valeurs détaillées du flux lumineux net et de l'efficacité dans notre **répertoire de produits** en ligne sous le numéro d'article correspondant dans le texte de description ou sous le code QR.

LUMIÈRE OPTIMALE À TOUTES LES NIVEAUX.

- ▶ Convient pour un montage mural et au plafond, ainsi que pour un montage en série, en saillie et suspendu.
- ▶ Le boîtier métallique offre de nombreuses possibilités de fixation et dispose d'un module d'éclairage rabattable.
- ▶ L'entrée de câble flexible est possible à l'arrière et à l'avant. La grande surface d'éclairage en polycarbonate produit une diffusion lumineuse homogène qui éclaire également le plafond.

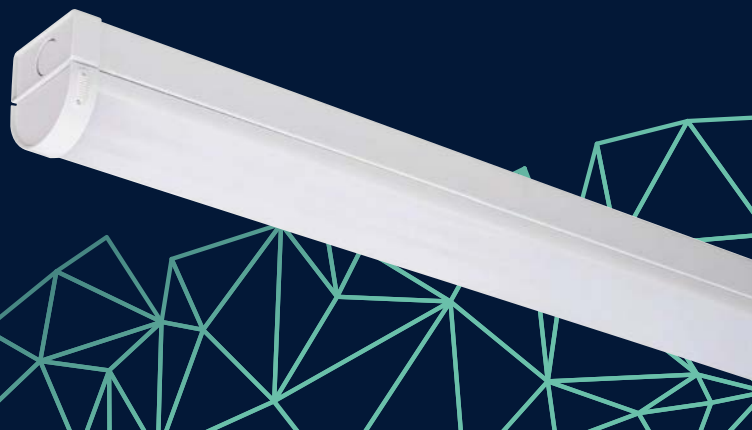

PROLINE LIGHTBAR



ACCESSOIRES

KIT DE MONTAGE POUR 2 ÉLÉMENTS AVEC SUSPENSION DE 1,5 m

BOÎTIER	Métall
COUVERCLE	Polycarbonate
TEMPÉRATURE DE COULEUR	3.000 K 4.000 K 5.000 K
INDICE DE RENDU DES COULEURS	Ra > 82
TENSION D'ENTRÉE	220 - 240 V AC
PLAGE DE TEMPÉRATURE	-20° C à +50° C
DURÉE DE VIE	50.000 h

ARTICLE N°	5431
ELDAS-NR.	941006549
PRIX CATALOGUE NET	CHF 12,80



VIDÉO DU PRODUIT

MONTAGE FACILE

Montage facile grâce au module d'éclairage fixé au boîtier





LIGHTBAR

DIMENSIONS	PUISSANCE CONSOMMÉE	FLUX LUMINEUX NET	EFFICACITÉ	PRIX CATALOGUE NET	ARTICLE N°	ELDAS-NR.	
1.175 × 62 × 70 mm	max. 40 W	max. 5.500 lm*	max. 138 lm/W*	CHF 93,30	5417-099120	941004689	
1.475 × 62 × 70 mm	max. 57 W	max. 8.000 lm*	max. 143 lm/W*	CHF 106,10	5420-099120	941004799	

LIGHTBARsensor

**FONCTION
MAÎTRE-
ESCLAVE**

DIMENSIONS	PUISSANCE CONSOMMÉE	FLUX LUMINEUX NET	EFFICACITÉ	PRIX CATALOGUE NET	ARTICLE N°	ELDAS-NR.	
1.175 × 62 × 70 mm	max. 40 W	max. 5.500 lm*	max. 138 lm/W*	CHF 139,50	5418-199120	941004489	
1.475 × 62 × 70 mm	max. 57 W	max. 8.000 lm*	max. 143 lm/W*	CHF 152,30	5421-199120	941004499	

TÉLÉCOMMANDE POUR LE CAPTEUR LIGHTBAR

ARTICLE N°	5430
ELDAS-NR.	941006199
PRIX CATALOGUE NET	CHF 13,45



REMARQUE:

Pour régler le capteur, il faut une télécommande permettant de commander autant de luminaires que souhaité.



LIGHTBARexit



► Kit de batterie de secours pour une autonomie de 3 heures

DIMENSIONS	PUISSANCE CONSOMMÉE	FLUX LUMINEUX NET	EFFICACITÉ	PRIX CATALOGUE NET	ARTICLE N°	ELDAS-NR.	
1.175 × 62 × 70 mm	max. 42 W, 2 W (Not)	max. 5.500 lm*	max. 140 lm/W*	CHF 229,10	5419-099120	941004769	
1.475 × 62 × 70 mm	max. 57 W, 2 W (Not)	max. 8.000 lm*	max. 136 lm/W*	CHF 241,90	5422-099120	941004629	

* Tu trouveras les valeurs détaillées du flux lumineux net et de l'efficacité dans notre **répertoire de produits** en ligne sous le numéro d'article correspondant dans le texte de description ou sous le code QR.



LUMINAIRES DE RÉNOVATION

QUICK-FIX, C'EST ÇA. ÉLIMINEZ LE STRESS.

SYSTÈME UNIVERSEL LUMINAIRE DANS LA LUMINAIRE



AVANT MÊME QUE LE CAFÉ NE RÉFROIDISSE, LA LUMINAIRE EST RÉPARÉE.

Avec la série **QUICK-FIX**, tu rénoves tes luminaires existants plus rapidement, plus facilement et de manière plus fiable que jamais. Grâce à une solution Plug & Play innovante, à un montage sans outil et à une conception bien pensée, tu gagnes un temps précieux – à chaque projet. Réduis de moitié tes temps de montage – double ton efficacité.

1 RETIRER LES ANCIENS COMPOSANTS

Les anciens luminaires sont mis hors service, déconnectés du réseau, et les ampoules, le câblage et les douilles sont retirés. Le conducteur de protection/PE doit être maintenu en place sur les boîtiers métalliques.



2 FIXATION MAGNÉTIQUE QUICK-FIX

Pour la fixation magnétique, il faut s'assurer que l'ancien boîtier est constitué d'un matériau ferromagnétique.

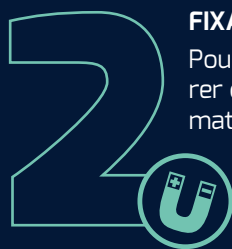

3 BRANCHEZ-VOUS ET ÉCONOMISEZ DE L'ÉLECTRICITÉ

En fonction du produit, il convient d'utiliser un bloc d'alimentation adapté et de refaire le câblage menant au bloc d'alimentation.



RÉNOVER – PLUS RAPIDEMENT QUE JAMAIS.

► Le **QUICK-FIX^{plus}** avec bloc d'alimentation intégré allie efficacité, durabilité et flexibilité – pour un montage encore plus rapide et une intégration aisée dans les boîtiers de luminaires existants.



PROLINE QUICK-FIX^{plus}

CÂBLE DE RACCORDEMENT 25 cm, AC-Connecteur système

INDICE DE RENDU DES COULEURS Ra > 82

TENSION D'ENTRÉE 186 – 240 V AC/DC

PLAGE DE TEMPÉRATURE -20 °C à +40 °C

DURÉE DE VIE 50.000 h



VIDÉO SUR LES RÉSEAUX SOCIAUX

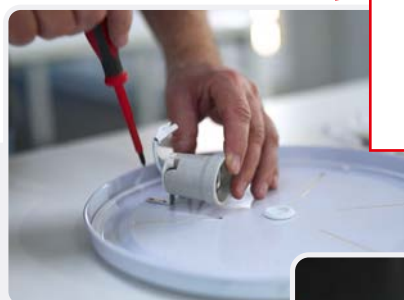

1

ENLEVER L'ANCIEN REVÊTEMENT INTÉRIEUR



2

FIXATION MAGNÉTIQUE QUICK-FIX



3

CONNECTEUR SYSTÈME BRANCHER

ACCESSOIRES

COMMUTATEUR DE TRANSFERT D'ALIMENTATION DE SECOURS POUR LES SYSTÈMES GESSLER

ARTICLE N° **4189**
 ELDAS-NR. **941904619**
 PRIX CATALOGUE NET CHF 93,30



AÉRATEUR AVEC MODULE DE SURVEIL-LANCE GESSLER/SIBELON

ARTICLE N° **4335**
 ELDAS-NR. **941006139**
 PRIX CATALOGUE NET CHF 147,20



PLAQUETTES MÉTALLIQUES AUTOCOLLANTES, Ø 20 mm

ARTICLE N° **6495**
 ELDAS-NR. **941906309**
 PRIX CATALOGUE NET CHF 21,75/ Lot de 100



PIEDS MAGNÉTIQUES RÉGLABLES EN HAUTEUR DE 15 À 20 mm

ARTICLE N° **7132**
 ELDAS-NR. **941999729**
 PRIX CATALOGUE NET CHF 63,35/ Lot de 50



 <p>8 W Ø 120, 40 mm</p> <p>5 ANS DE GARANTIE DOTLUX</p>	TEMPÉRATURE DE COULEUR	FLUX LUMINEUX NET	EFFICACITÉ	PRIX CATALOGUE NET CHF 34,55	ARTICLE N°	ELDAS-NR.
	3.000 K	1.120 lm	140 lm/W		3376-130170	941801559
	4.000 K	1.200 lm	150 lm/W		3377-140170	941801599

 <p>12 W Ø 180, 40 mm</p> <p>5 ANS DE GARANTIE DOTLUX</p>	TEMPÉRATURE DE COULEUR	FLUX LUMINEUX NET	EFFICACITÉ	PRIX CATALOGUE NET CHF 44,65	ARTICLE N°	ELDAS-NR.
	3.000 K	1.820 lm	152 lm/W		3378-130170	941801549
	4.000 K	1.900 lm	158 lm/W		3379-140170	941801589
	5.700 K	1.800 lm	150 lm/W		6796-057170	941801699

5.700 K
VARIANTE

 <p>11 + 4 W Ø 180, 40 mm</p> <p>3 ANS DE GARANTIE DOTLUX</p>	TEMPÉRATURE DE COULEUR	FLUX LUMINEUX NET	EFFICACITÉ	PRIX CATALOGUE NET CHF 75,40	ARTICLE N°	ELDAS-NR.
	3.000 K	max. 1.650 lm*	max. 150 lm/W*		3487-130170	941802079
	4.000 K	max. 1.750 lm*	max. 159 lm/W*		3487-140170	941802069



 <p>19 W Ø 240, 40 mm</p> <p>5 ANS DE GARANTIE DOTLUX</p>	TEMPÉRATURE DE COULEUR	FLUX LUMINEUX NET	EFFICACITÉ	PRIX CATALOGUE NET CHF 70,25	ARTICLE N°	ELDAS-NR.
	3.000 K	2.950 lm	155 lm/W		3380-130170	941801569
	4.000 K	3.040 lm	160 lm/W		3381-140170	941801579
	5.700 K	2.900 lm	153 lm/W		6797-057170	941801709

5.700 K
VARIANTE

 <p>34 + 4 W Ø 300, 45 mm</p> <p>3 ANS DE GARANTIE DOTLUX</p>	TEMPÉRATURE DE COULEUR	FLUX LUMINEUX NET	EFFICACITÉ	PRIX CATALOGUE NET CHF 106,10	ARTICLE N°	ELDAS-NR.
	3.000 K	max. 5.000 lm*	max. 147 lm/W*		6207-030170	941301999
	4.000 K	max. 5.210 lm*	max. 153 lm/W*		6207-040170	941301989



BRILLE

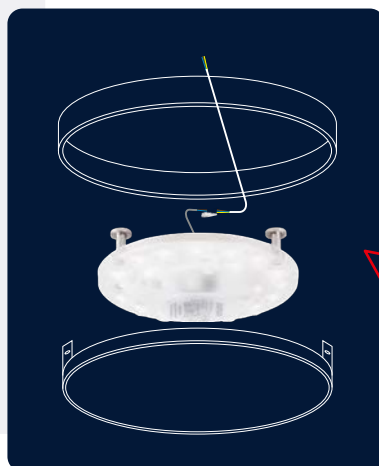

REMARQUE :
Les luminaires de grande surface peuvent également être équipés de plusieurs QUICK-FIXplus afin d'atteindre des flux lumineux aussi élevés que possible.

* Tu trouveras les valeurs détaillées du flux lumineux net et de l'efficacité dans notre **répertoire de produits** en ligne sous le numéro d'article correspondant dans le texte de description ou sous le code QR.

DE L'INTENSITÉ À L'ATMOSPHÈRE.

► Le **QUICK-FIXdim** combine la technologie du **QUICK-FIXplus** avec une gradation en continu.



PROLINE QUICK-FIXdim

CÂBLE DE RACCORDEMENT 25 cm, AC-Connecteur système

INDICE DE RENDU DES COULEURS Ra > 82

TENSION D'ENTRÉE 186 – 240 V AC/DC

PLAGE DE TEMPÉRATURE -20 °C à +40 °C

DURÉE DE VIE 50.000 h



UNE AMBIANCE CHALEUREUSE GRÂCE À UN RÉGLAGE CONTINU DE L'INTENSITÉ LUMINEUSE



ACCESSOIRES

COMMUTATEUR DE TRANSFERT D'ALIMENTATION DE SECOURS POUR LES SYSTÈMES GESSLER

ARTICLE N° 4189
ELDAS-NR. 941904619
PRIX CATALOGUE NET CHF 93,30



UNITÉ DE COMMUTATION AVEC MODULE DE SURVEILLANCE GESSLER/SIBELON

ARTICLE N° 4335
ELDAS-NR. 941006139
PRIX CATALOGUE NET CHF 147,20



DISQUES MÉTALLIQUES AUTOCOLLANTS, DIAMÈTRE 20 mm

ARTICLE N° 6495
ELDAS-NR. 941906309
PRIX CATALOGUE NET CHF 21,75/ Lot de 100



PIEDS MAGNÉTIQUES RÉGLABLES EN HAUTEUR (15–20 mm)

ARTICLE N° 7132
ELDAS-NR. 941999729
PRIX CATALOGUE NET CHF 63,35/ Lot de 50



VARIATEUR ROTATIF 5 – 100 W À COUPURE DE PHASE

ARTICLE N° 5180
ELDAS-NR. 941999949
PRIX CATALOGUE NET CHF 51,05



CADRE DE RECOUVREMENT AVEC VARIATEUR ROTATIF

ARTICLE N° 5214
ELDAS-NR. 941919489
PRIX CATALOGUE NET CHF 12,80



VARIATEUR DALI À COUPURE DE PHASE, MAX. 200 W, COMPATIBLE AVEC LES PRISES D'APPAREIL

ARTICLE N° 5425-1
ELDAS-NR. 919100009
PRIX CATALOGUE NET CHF 104,85



**8 W**

Ø 120, 40 mm

**TEMPÉRATURE
DE COULEUR**

3.000 K

4.000 K

**FLUX
LUMINEUX NET**

max. 1.120 lm

max. 1.200 lm

EFFICACITÉ

140 lm/W

150 lm/W

**PRIX
CATALOGUE NET**

CHF 38,40

ARTICLE N°

7037-030170

7037-040170

ELDAS-NR.

941802759

941802709

**12 W**

Ø 180, 40 mm

**TEMPÉRATURE
DE COULEUR**

3.000 K

4.000 K

**FLUX
LUMINEUX NET**

max. 1.820 lm

max. 1.900 lm

EFFICACITÉ

152 lm/W

158 lm/W

**PRIX
CATALOGUE NET**

CHF 48,50

ARTICLE N°

7038-030170

7038-040170

ELDAS-NR.

941802719

941802729

**19 W**

Ø 240, 40 mm

**TEMPÉRATURE
DE COULEUR**

3.000 K

4.000 K

**FLUX
LUMINEUX NET**

max. 2.900 lm

max. 3.040 lm

EFFICACITÉ

153 lm/W

160 lm/W

**PRIX
CATALOGUE NET**

CHF 74,10

ARTICLE N°

7039-030170

7039-040170

ELDAS-NR.

941802739

941802749

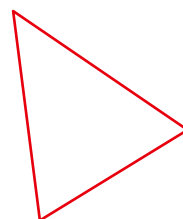

UN ÉCLAIRAGE PARFAIT, UNE GESTION INTELLIGENTE.

AVEC UN CAPTEUR DE LUMIÈRE DU JOUR INTELLIGENT

► Le système universel « luminaire dans la luminaire », doté d'un ballast intégré et d'un capteur de lumière du jour intelligent, offre un rendement pouvant atteindre 125 lm/W, garantissant ainsi une efficacité maximale, une longue durée de vie et un éclairage véritablement confortable.



PROLINE QUICK-FIXtwilight

ARTICLE N°	6212-030170
ELDAS-NR.	941100229
COUVERCLE	Polycarbonate
DIMENSIONS	Ø 120 mm, 35 mm
TEMPÉRATURE DE COULEUR	3.000 K
INDICE DE RENDU DES COULEURS	Ra > 82
TENSION D'ENTRÉE	186 – 240 V AC/DC
FLUX LUMINEUX NET	375 lm
PUISSANCE CONSOMMÉE	3 W
EFFICACITÉ	125 lm/W
PLAGE DE TEMPÉRATURE	-20 °C à +40 °C
DURÉE DE VIE DES LED	50.000 h
PRIX CATALOGUE NET	CHF 49,80



ACCESSOIRES

PLAQUETTES MÉTALLIQUES AUTOCOLLANTES, Ø 20 mm

ARTICLE N°	6495	
ELDAS-NR.	941906309	
PRIX CATALOGUE NET	CHF 21,75/ Lot de 100	

PIEDS MAGNÉTIQUES RÉGLABLES EN HAUTEUR DE 15 À 20 mm

ARTICLE N°	7132	
ELDAS-NR.	941999729	
PRIX CATALOGUE NET	CHF 63,35/ Lot de 50	



REMARQUE :
Idéal pour les plaques de numéro de maison éclairées !

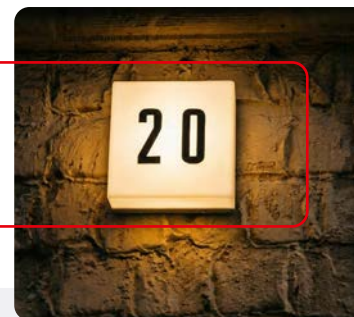

CAPTEUR DE LUMIÈRE DU JOUR

DIFFÉRENTES POSSIBILITÉS DE RACCORDEMENT DES CAPTEURS :

1. Reste allumé sans capteur de lumière du jour
2. Capteur de lumière du jour activé :

- Seuil d'activation de l'éclairage : environ 20 LUX
- Seuil de désactivation de l'éclairage : environ 40 LUX

Légères variations en fonction de la transparence du cache du luminaire.

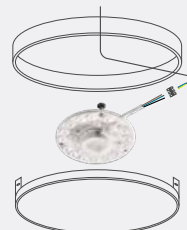

Lorsque les fils sont raccordés aux bornes L et N, la fonction de capteur de lumière du jour est activée et le luminaire s'allume automatiquement lorsqu'il fait sombre.

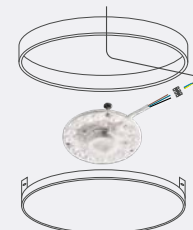

Lorsque L1 et N sont reliés, la fonction du capteur de lumière du jour est désactivée et le luminaire reste allumé en permanence, sans capteur.

UNE PETITE LUMINAIRE, UN EFFET MAXIMAL.

- ▶ La luminaire polyvalente **QUICK-FIX^{pico}** de 1,5 W séduit par son flux lumineux de 190 lm disponible en 3 000 K, 4 000 K ou 5 700 K, ainsi que par sa facilité d'installation à l'aide d'un aimant ou d'une vis.
- ▶ Grâce à son raccordement direct en 230 V, elle constitue la solution idéale pour l'éclairage de secours, l'éclairage d'orientation, l'éclairage d'armoires électriques ou l'éclairage de meubles.
- ▶ Éclairage de secours fiable – certifié DIN EN 60598-2-22 pour une utilisation professionnelle dans les bâtiments, les issues de secours et les cages d'escalier.



PROLINE QUICK-FIX^{pico}

DIMENSIONS	75 × 25 × 20 mm
CÂBLE DE RACCORDEMENT	15 cm, fin ouverte
INDICE DE RENDU DES COULEURS	Ra > 82
TENSION D'ENTRÉE	186 – 240 V AC/DC
FLUX LUMINEUX NET	190 lm
PUISSANCE CONSOMMÉE	1,5 W
EFFICACITÉ	125 lm/W
PLAGE DE TEMPÉRATURE	-20 °C à +40 °C
DURÉE DE VIE	50.000 h



VIDÉO DU PRODUIT

	PRIX CATALOGUE NET	ARTICLE N°	ELDAS-NR.
3.000 K	CHF 24,30	6584-030120	941801089

	PRIX CATALOGUE NET	ARTICLE N°	ELDAS-NR.
4.000 K	CHF 24,30	6584-040120	941801689

	PRIX CATALOGUE NET	ARTICLE N°	ELDAS-NR.
5.700 K	CHF 24,30	6584-057120	941802189 NOUVEAU

ACCESSOIRES

DISQUES MÉTALLIQUES AUTOCOLLANTS, Ø 20 MM

ARTICLE N°	6495	
ELDAS-NR.	941906309	
PRIX CATALOGUE NET	CHF 21,75/ Lot de 100	



Conception très compacte

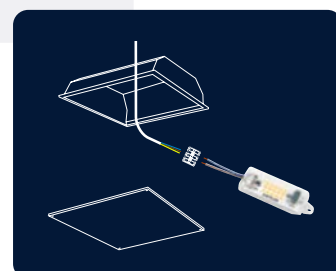

UNE FLEXIBILITÉ MAXIMALE LORS DE LA RÉNOVATION.

- Le **QUICK-FIXadapt** permet une installation aisée dans les boîtiers de luminaires existants et offre, grâce à son bloc d'alimentation externe, une flexibilité maximale pour un montage rapide et durable.



PROLINE QUICK-FIXadapt

COUVERCLE	Polycarbonate
CÂBLE DE RACCORDEMENT	15 cm avec DC-connecteur
INDICE DE RENDU DES COULEURS	Ra > 82
PLAGE DE TEMPÉRATURE	-20 °C à +40 °C
DURÉE DE VIE	50.000 h



Dépend du bloc d'alimentation



VIDÉO DU PRODUIT



VIDÉO SUR LES RÉSEAUX SOCIAUX

ACCESSORIES

KIT DE BATTERIE PLUG&PLAY + SUPPORT MAGNÉTIQUE ET CONNECTEURS CC, FONCTION D'AUTOTEST, 1,5 W AVEC UNE AUTONOMIE DE 3 HEURES

ARTICLE N°	5315
ELDAS-NR.	941006129
PRIX CATALOGUE NET	62,90 €



KIT DE BATTERIE DE SECOURS AVEC FONCTION D'AUTOTEST, 5 W AVEC UNE AUTONOMIE DE 3 HEURES

ARTICLE N°	4343-2
ELDAS-NR.	927000019
PRIX CATALOGUE NET	CHF 75,40



DISQUES MÉTALLIQUES AUTOCOLLANTS, DIAMÈTRE 20 mm

ARTICLE N°	6495
ELDAS-NR.	941906309
PRIX CATALOGUE NET	CHF 21,75/ Lot de 100



PIEDS MAGNÉTIQUES RÉGLABLES EN HAUTEUR (15-20 mm)

ARTICLE N°	7132
ELDAS-NR.	941999729
PRIX CATALOGUE NET	CHF 63,35/ Lot de 50



ALIMENTATION ÉLECTRIQUE POUR CAPTEUR RADAR AVEC AIMANT MOUNT

PUISSANCE, BALLAST COMPRIS	DIMENSIONS	BATTERIE CENTRALE	LED-BETRIEBSSTROM	PRIX CATALOGUE NET	ARTICLE N°	ELDAS-NR.
20 W	82 x 41 mm	pas adapté	500 mA	CHF 92,05	4940 ●	919391249

TROIS FONCTIONS DIFFÉRENTES DU CAPTEUR :

1. Fonction marche/arrêt : luminosité à 100 % via le capteur, puis luminosité à 0 %
2. Fonction marche/arrêt à 100 % de luminosité via un capteur avec durée de rémanence réglable
3. Luminosité de base constante de 20 % avec fonction marche/arrêt permettant d'atteindre une luminosité de 100 % via un capteur et durée de rémanence réglable



LES VALEURS SUIVANTES SONT RÉGLABLES EN CONTINU :

- PORTÉE (JUSQU'À 6 M)
- CAPTEUR DE LUMIÈRE DU JOUR
- DURÉE D'ÉCLAIRAGE
- DURÉE DE RÉMANENCE

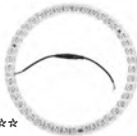
NOUVEAU 14 W**	TEMPÉRATURE DE COULEUR	FLUX LUMINEUX NET	EFFICACITÉ	COURANT DE FONCTIONNEMENT DES LED	PRIX CATALOGUE NET	ARTICLE N°	ELDAS-NR.
 Ø 170 (Innen Ø 130), 22 mm	3.000 K	2.470 lm	176 lm/W	400 mA	CHF 33,25	6898-030170* ■	941802129
	4.000 K	2.620 lm	187 lm/W			6898-040170* ■	941802119
18 W**	TEMPÉRATURE DE COULEUR	FLUX LUMINEUX NET	EFFICACITÉ	COURANT DE FONCTIONNEMENT DES LED	PRIX CATALOGUE NET	ARTICLE N°	ELDAS-NR.
 Ø 248 (Innen Ø 203), 22 mm	3.000 K	2.600 lm	144 lm/W	500 mA	CHF 40,85	4857-030170* ●	941800429
	4.000 K	2.670 lm	148 lm/W			4858-040170* ●	941800439
29 W**	TEMPÉRATURE DE COULEUR	FLUX LUMINEUX NET	EFFICACITÉ	COURANT DE FONCTIONNEMENT DES LED	PRIX CATALOGUE NET	ARTICLE N°	ELDAS-NR.
 Ø 300 (Innen Ø 257), 22 mm	3.000 K	4.360 lm	150 lm/W	700 mA	CHF 45,95	6161-030170* ▲	941800569
	4.000 K	4.850 lm	167 lm/W			6161-040170* ▲	941800469
NOUVEAU 38 W**	TEMPÉRATURE DE COULEUR	FLUX LUMINEUX NET	EFFICACITÉ	COURANT DE FONCTIONNEMENT DES LED	PRIX CATALOGUE NET	ARTICLE N°	ELDAS-NR.
 Ø 370 (Innen Ø 317), 22 mm	3.000 K	5.720 lm	150 lm/W	900 mA	CHF 52,35	6901-030170* ▼	941802139
	4.000 K	6.360 lm	167 lm/W			6901-040170* ▼	941802109

* Livré sans bloc d'alimentation.

** Puissance du luminaire sans bloc d'alimentation.

BLOCS D'ALIMENTATION ADAPTÉS, AVEC FIXATION MAGNÉTIQUE

La puissance indiquée dans le tableau correspond à la consommation électrique résultant de l'association du QUICK-FIXadapt et du bloc d'alimentation. ■●▲▼ Les symboles colorés indiquent quel bloc d'alimentation correspond à quel luminaire.

	PUISANCE DU LUMINAIRE, BLOC D'ALIMENTATION COMPRIS	COURANT DE SORTIE	DIMENSIONS	BATTERIE CENTRALE	PRIX CATALOGUE NET	ARTICLE N°	ELDAS-NR.
NON VARIABLE	16 W	200 - 400 mA	126 × 38 × 25 mm	adapté	CHF 37,10	6891 ■●▲▼	919392389
	16 - 42 W	300 - 1.050 mA	97 × 43 × 36 mm	adapté	CHF 52,35	4936-2 ■●▲▼	941009609
PHASE COMMANDE	20 - 32 W	500 - 700 mA	138 × 44 × 44 mm	pas adapté	CHF 54,90	3138-1-M ●▲▼	919000023
	32 - 42 W	700 - 1.050 mA	173 × 44 × 30 mm	pas adapté	CHF 54,90	4258-1 ▲▼	941934319
1 - 10 V	20 W	450 - 600 mA	115 × 45 × 41 mm	pas adapté	CHF 61,30	5390-M ●	941010549
DALI-2 / PUSH avec fonction de câblage traversant	16 W	100 - 450 mA	145 × 33 × 21 mm	adapté	CHF 66,45	6881 ■	919392379
	16 - 42 W	300 - 1.050 mA	100 × 43 × 45 mm	adapté	CHF 92,05	5068-M ■●▲▼	941006249
CASAMBI	16 - 42 W	300 - 1.050 mA	147 × 44 × 44 mm	adapté	CHF 177,90	4989-M ■●▲▼	941934159

REMARQUE :

Le principe Plug & Play permet d'intégrer facilement les blocs d'alimentation dans les boîtiers des séries LUNA et SURFACE. Dans la série QUICK-FIXadapt, l'alimentation électrique s'effectue via un connecteur CC, ce qui permet de remplacer le bloc d'alimentation ou la luminaire LED même sans être un spécialiste.

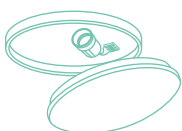

	ARTICLE N°	ELDAS-NR.
LUNAe27	4837-0E27	920000019
LUNAe27-capteur	4839-0E27	920000029

avec E27 Socle SURFACEe27 4979-0E27 920000039

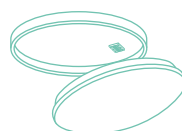

sans E27 Socle

	ARTICLE N°	ELDAS-NR.
LUNA	6894	941999959
	NOUVEAU	
SURFACE	6895	941999969
	NOUVEAU	



PLUS DE LIBERTÉ, MOINS D'EFFORTS.

- ▶ Le système « luminaire dans la luminaire **QUICK-FIX24V** se fixe sans outil grâce à des embases magnétiques en néodyme pré-montées.
- ▶ Il est possible de les découper à intervalles de 10 cm et de les monter facilement en série dans les luminaires muraux et de plafond existants à l'aide des connecteurs fournis.



PROLINE QUICK-FIX24V

INDICE DE RENDU DES COULEURS	Ra > 82
TENSION D'ENTRÉE	24 V DC
PLAGE DE TEMPÉRATURE	-40 °C à +40 °C
DURÉE DE VIE DES LED	50.000 h



Dépend du bloc d'alimentation



VIDÉO DU PRODUIT

NOUVEAU
DIFFUSEUR DIVISIBLE, 15 MM, 1 M

ARTICLE N°	7176
ELDAS-NR.	941999709
PRIX CATALOGUE NET	CHF 25,55 / Lot de 6



NOUVEAU
DIFFUSEUR DIVISIBLE, 20 MM, 1 M

ARTICLE N°	7177
ELDAS-NR.	941999719
PRIX CATALOGUE NET	CHF 28,10 / Lot de 6



ACCESSOIRES

SUPPORT MAGNÉTIQUE, VIS COMPRISES

ARTICLE N°	5381	
ELDAS-NR.	941007049	
PRIX CATALOGUE NET	CHF 14,75 / Lot de 24	

ENTRETOISE DE 20 mm
(PAR EXEMPLE, POUR LES LUMINAIRES ÉQUIPÉS D'UN RÉFLECTEUR)

ARTICLE N°	5382	
ELDAS-NR.	941007069	
PRIX CATALOGUE NET	CHF 21,20 / Lot de 24	

KIT DE BATTERIE DE SECOURS AVEC FONCTION D'AUTOTEST, 5 W POUR UNE AUTONOMIE DE 3 HEURES

ARTICLE N°	4343-2	
ELDAS-NR.	927000019	
PRIX CATALOGUE NET	CHF 75,40	

PLAQUETTES MÉTALLIQUES AUTOCOLLANTES, Ø 20 mm		
ARTICLE N°	6495	
ELDAS-NR.	941906309	
PRIX CATALOGUE NET	CHF 21,75 / Lot de 100	

TEMPÉRATURE DE COULEUR	DIMENSIONS	FLUX LUMI-NEUX NET	EFFICACITÉ	PRIX CATALOGUE NET	ARTICLE N°	ELDAS-NR.
7 W	3.000 K	1.390 lm	185 lm/W	CHF 177,85	5186-130120	941100249
	4.000 K	1.420 lm	189 lm/W			

6 pièces maximum avec une seule alimentation

TEMPÉRATURE DE COULEUR	DIMENSIONS	FLUX LUMI-NEUX NET	EFFICACITÉ	PRIX CATALOGUE NET	ARTICLE N°	ELDAS-NR.
15 W	3.000 K	2.800 lm	181 lm/W	CHF 280,30	5187-130120	941100219
	4.000 K	2.850 lm	184 lm/W			

4 pièces maximum avec une seule alimentation

LOT DE 12

LOT DE 12

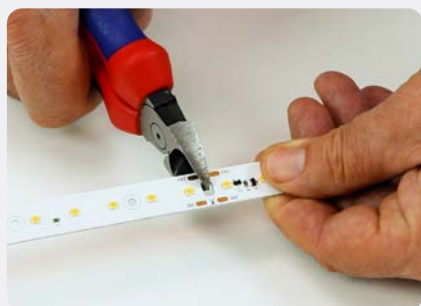

Modulable à volonté tous les 10 cm par luminaire de 50 cm.

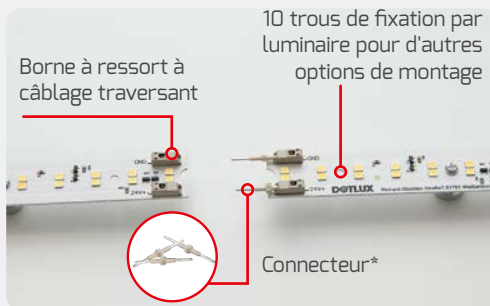

Les connecteurs à broches permettent de connecter les luminaires en série. Les sections reliées peuvent être séparées à l'aide de l'outil de déconnexion fourni.

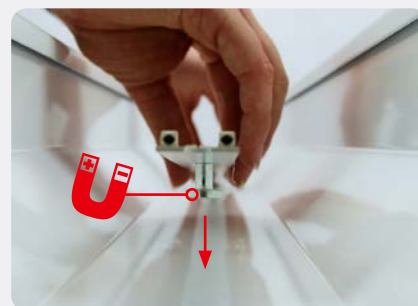

Maintien sûr du luminaire grâce à des pieds magnétiques en néodyme repositionnables.



REMARQUE :
Câble adapté au câblage à conducteurs individuels (conducteur rigide de 0,5 à 0,75 mm²).

BLOCS D'ALIMENTATION ADAPTÉS

	PUISSANCE BALLAST	DIMENSIONS	BATTERIE CENTRALE	PRIX CATALOGUE NET	ARTICLE N°	ELDAS-NR.
nicht variable	30 W	230 × 30 × 20 mm	pas adapté	CHF 33,25	5075	941934179
	60 W	250 × 30 × 21 mm	adapté	CHF 38,40	5076	941934189
	100 W	360 × 30 × 21 mm	adapté	CHF 66,45	5188	941934329
DALI	30 W	300 × 30 × 16 mm	adapté	CHF 60,05	5218-1	941006229
	8-80 W	309 × 33 × 21 mm	adapté	CHF 76,65	5219-2	941018039
	6-160 W	309 × 43 × 30 mm	adapté	CHF 102,25	5220-2	941018009

* 20 pièces fournies.

LA SOLUTION IDÉALE POUR LE REMPLACEMENT DES LAMPES T5/T8.

- Le **QUICK-FIX^{ac}** s'installe en un tour de main dans les boîtiers de luminaires existants : grâce à son bloc d'alimentation intégré, à sa conception DOT FREE et à la fonction SEAMLESS Connect, il garantit un montage rapide, homogène et durable – alliant à la perfection efficacité et design.



PROLINE QUICK-FIX^{ac}

BOÎTIER	Polycarbonate, blanc
COUVERCLE	Polycarbonate, givré
TEMPÉRATURE DE COULEUR	4.000 K
INDICE DE RENDU DES COULEURS	Ra > 82
TENSION D'ENTRÉE	186 – 240 V AC/DC
PLAGE DE TEMPÉRATURE	-20 °C à +45 °C
DURÉE DE VIE	50.000 h

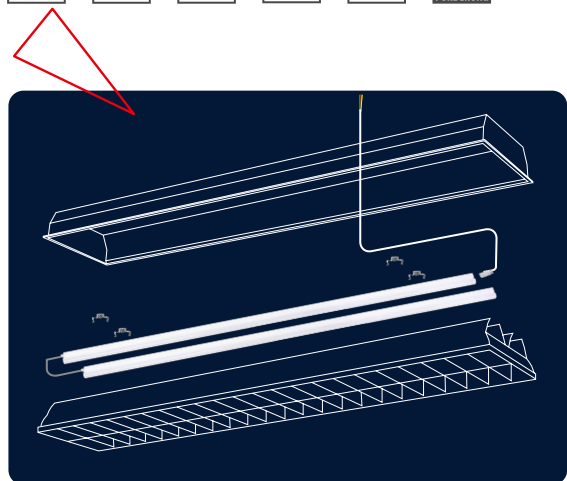

REMARQUE :

Afin de garantir un fonctionnement sûr et optimal, la puissance totale ne doit pas dépasser 375 W lorsque vous combinez des longueurs différentes !



ACCESSOIRES

CÂBLE DE RACCORDEMENT DE 30 cm

ARTICLE N°	6464
ELDAS-NR.	941905599
PRIX CATALOGUE NET	CHF 8,95
PLAQUETTES MÉTALLIQUES AUTOCOLLANTES, Ø 20 mm	



ARTICLE N°	6495
ELDAS-NR.	941906309
PRIX CATALOGUE NET	CHF 21,75/ Lot de 100
PIEDS MAGNÉTIQUES RÉGLABLES EN HAUTEUR DE 15 À 20 mm	



ARTICLE N°	7169
ELDAS-NR.	941960959
PRIX CATALOGUE NET	CHF 56,95 / Lot de 50



CAPUCHON

ARTICLE N°	7149
ELDAS-NR.	941929809
PRIX CATALOGUE NET	CHF 6,35 / Lot de 2



CONTENU DE LA LIVRAISON

- 2/3x Supports magnétiques pour un montage flexible
- 2x Clips métalliques à visser pour une fixation directe sur des supports non métalliques
- 1x Câble de raccordement de 75 cm avec des extrémités dénudées



Pieds magnétiques déplaçables à volonté

**NOUVEAU****50 cm**

	DIMENSIONS	PUISSANCE CONSOMMÉE	FLUX LUMI-NEUX NET	EFFICACITÉ	PRIX CATA-LOGUE NET	ARTICLE N°	ELDAS-NR.
10 W	500 × 25 × 40 mm	10 W	1.450 lm	145 lm/W	CHF 39,55	6806-040120	941802089

37 pièces maximum avec une seule alimentation

NOUVEAU**82 cm**

	DIMENSIONS	PUISSANCE CONSOMMÉE	FLUX LUMI-NEUX NET	EFFICACITÉ	PRIX CATA-LOGUE NET	ARTICLE N°	ELDAS-NR.
15 W	820 × 25 × 40 mm	15 W	2.220 lm	148 lm/W	CHF 45,95	6807-040120	941802099

25 pièces maximum avec une seule alimentation

110 cm

	DIMENSIONS	PUISSANCE CONSOMMÉE	FLUX LUMI-NEUX NET	EFFICACITÉ	PRIX CATA-LOGUE NET	ARTICLE N°	ELDAS-NR.
20 W	1.130 × 25 × 40 mm	20 W	2.950 lm	148 lm/W	CHF 52,35	6460-040120	941014699

18 pièces maximum avec une seule alimentation

140 cm

	DIMENSIONS	PUISSANCE CONSOMMÉE	FLUX LUMI-NEUX NET	EFFICACITÉ	PRIX CATA-LOGUE NET	ARTICLE N°	ELDAS-NR.
24 W	1.410 × 25 × 40 mm	24 W	3.600 lm	150 lm/W	CHF 65,15	6459-040120	941014169

15 pièces maximum avec une seule alimentation

CONNEXION TRANSPARENTE

Une surface lumineuse homogène grâce à un raccordement enfichable sans joint.

MONTAGE EN SÉRIE

Connecteurs sans soudure inclus.



jusqu'à
37 pièces*
avec une seule alimentation

* Uniquement compatible avec la **ARTICLE N° 6806-040120 / ELDAS 941802089.**

UNE LUMIÈRE QUI MET EN APPÉTIT.

- Le système « luminaire dans la luminaire **QUICK-FIX^{ac-meat}** transforme n'importe quel luminaire T5/T8 standard en un véritable atout pour la présentation de la viande et de la charcuterie – il met en valeur les teintes rouges fraîches pour une présentation appétissante. Pré-câblé, raccordable directement sur une alimentation 230 V et doté d'options de montage flexibles, il s'installe rapidement, en toute sécurité et de manière invisible.



PROLINE QUICK-FIX^{ac-meat}

BOÎTIER	Polycarbonate, blanc
COUVERCLE	Polycarbonate, givré
COULEUR	Rosé de viande
TENSION D'ENTRÉE	186 – 240 V AC/DC
PLAGE DE TEMPÉRATURE	-20 °C à +45 °C
DURÉE DE VIE	50.000 h



REMARQUE :

Afin de garantir un fonctionnement sûr et optimal, la puissance totale ne doit pas dépasser 375 W lorsque vous combinez des longueurs différentes !



ACCESSOIRES

CÂBLE DE RACCORDEMENT DE 30 cm

ARTICLE N°	6464
ELDAS-NR.	941905599
PRIX CATALOGUE NET	CHF 8,95



PLAQUETTES MÉTALLIQUES AUTOCOLLANTES, Ø 20 mm

ARTICLE N°	6495
ELDAS-NR.	941906309
PRIX CATALOGUE NET	CHF 21,75 / Lot de 100



PIEDS MAGNÉTIQUES RÉGLABLES EN HAUTEUR DE 15 À 20 mm

ARTICLE N°	7169
ELDAS-NR.	941960959
PRIX CATALOGUE NET	CHF 56,95 / Lot de 50



CAPUCHON

ARTICLE N°	7149
ELDAS-NR.	941929809
PRIX CATALOGUE NET	CHF 6,35 / Lot de 2

CONTENU DE LA LIVRAISON

- 2/3x Supports magnétiques pour un montage flexible
- 2x Clips métalliques à visser pour un montage direct sur des supports non métalliques
- 1x Câble de raccordement de 75 cm avec extrémités ouvertes





50 cm	DIMENSIONS	PUISSANCE CONSOMMÉE	FLUX LUMI-NEUX NET	EFFICACITÉ	PRIX CATALOGUE NET	ARTICLE N°	ELDAS-NR.
10 W	500 × 25 × 40 mm	10 W	1.100 lm	110 lm/W	CHF 44,65	7145	941601309

37 pièces maximum avec une seule alimentation

82 cm	DIMENSIONS	PUISSANCE CONSOMMÉE	FLUX LUMI-NEUX NET	EFFICACITÉ	PRIX CATALOGUE NET	ARTICLE N°	ELDAS-NR.
15 W	820 × 25 × 40 mm	15 W	1.600 lm	107 lm/W	CHF 51,05	7146	941601319

25 pièces maximum avec une seule alimentation

110 cm	DIMENSIONS	PUISSANCE CONSOMMÉE	FLUX LUMI-NEUX NET	EFFICACITÉ	PRIX CATALOGUE NET	ARTICLE N°	ELDAS-NR.
20 W	1.130 × 25 × 40 mm	20 W	2.150 lm	108 lm/W	CHF 57,45	7147	941601329

18 pièces maximum avec une seule alimentation

140 cm	DIMENSIONS	PUISSANCE CONSOMMÉE	FLUX LUMI-NEUX NET	EFFICACITÉ	PRIX CATALOGUE NET	ARTICLE N°	ELDAS-NR.
24 W	1.410 × 25 × 40 mm	24 W	2.600 lm	109 lm/W	CHF 70,25	7148	941601339

15 pièces maximum avec une seule alimentation

CONNEXION TRANSPARENTE



Une surface lumineuse homogène grâce à un raccordement enfichable sans joint.



Connecteurs sans soudure inclus.

MONTAGE EN SÉRIE



* Uniquement disponible avec la **ARTICLE N° 7145 / ELDAS-Nr 941601309**.

SIMPLE. RAPIDE. UNIVERSEL.

► Avec le **QUICK-FIXdc**, le passage à la technologie LED de pointe se fait sans effort : montage magnétique, remplacement sans outil et rendement énergétique imbattable pouvant atteindre 200 lm/W.

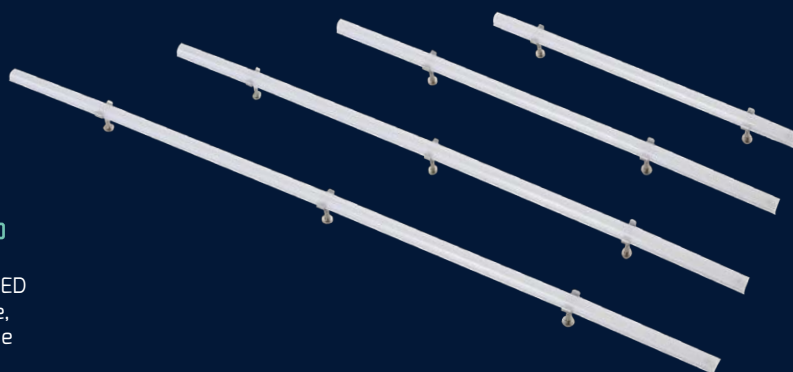

PROLINE QUICK-FIXdc

PLATINE	Aluminium
COUVERCLE	Polycarbonate
INDICE DE RENDU DES COULEURS	Ra > 82
PLAGE DE TEMPÉRATURE	-20 °C à +40 °C
DURÉE DE VIE DES LED	100.000 h



Depend du bloc d'alimentation



VIDÉO DU PRODUIT

ACCESSOIRES

PLAQUETTES MÉTALLIQUES AUTOCOLLANTES, Ø 20 mm

ARTICLE N°	6495	
ELDAS-NR.	941906309	
PRIX CATALOGUE NET	CHF 21,75/ Lot de 100	

SUPPORT MAGNÉTIQUE STANDARD AVEC UNE DISTANCE DE 18 mm PAR RAPPORT À LA SURFACE DE FIXATION

ARTICLE N°	6436	
ELDAS-NR.	941006319	
PRIX CATALOGUE NET	CHF 22,40 / Lot de 50	

SUPPORTS MAGNÉTIQUES RALLONGÉS AVEC UN ÉCART DE 38 mm PAR RAPPORT À LA SURFACE DE FIXATION

ARTICLE N°	5826	
ELDAS-NR.	941004279	
PRIX CATALOGUE NET	CHF 38,40 / Lot de 50	

ENTRETOISE DE 20 mm (PAR EXEMPLE POUR LES LUMINAIRES ÉQUIPÉS D'UN RÉFLECTEUR)

ARTICLE N°	5382	
ELDAS-NR.	941007069	
PRIX CATALOGUE NET	CHF 21,20 / Lot de 24	

EXEMPLE D'APPLICATION POUR LE MONTAGE À L'AIDE DU KIT DE FIXATION (ARTICLE N° 6154)

AVANT

APRÈS



La hauteur totale avec la **ARTICLE N° 5826** est de 38 mm

La hauteur totale avec la **ARTICLE N° 6436** est de 18 mm

Idéal pour les projecteurs à réflecteur, afin d'installer le QUICK-FIXdc dans le réflecteur à l'aide du kit de fixation (**ARTICLE N° 6154**).

KIT DE FIXATION UNIVERSEL POUR LUMINAIRES À ÉCLAIRAGE INDIRECT (TUBES SUSPENDUS), COMPOSÉ DE 6 BANDES MÉTALLIQUES (170 x 12 x 1 mm) ET DE 12 VIS AUTOTARAUEUSES

ARTICLE N°	6154	
ELDAS-NR.	941100199	
PRIX CATALOGUE NET	CHF 19,20	

dotlux.com

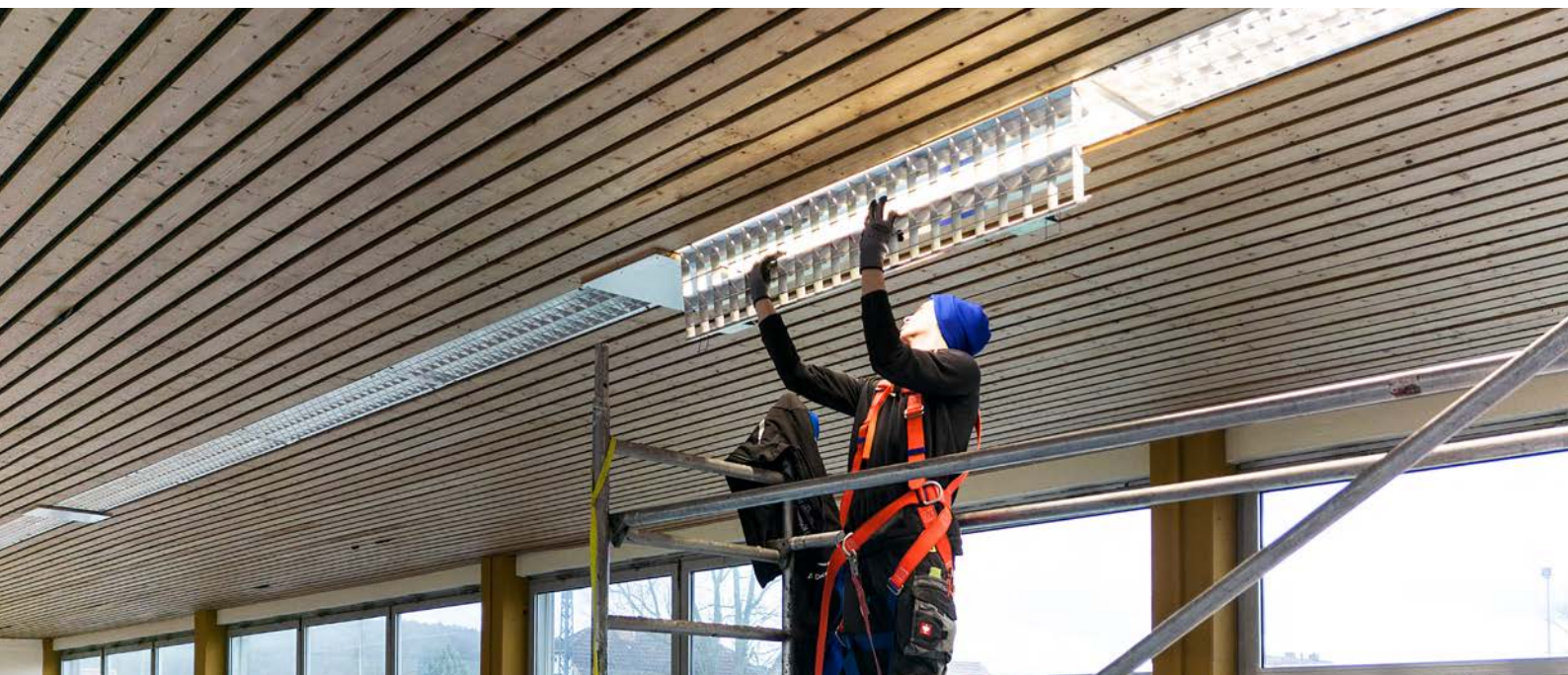

COMMENT REMPLACER CORRECTEMENT LES TUBES T5/T8 ?

En règle générale, environ 60 % du flux lumineux d'origine suffisent pour remplacer un tube fluorescent classique.

Cela s'explique principalement par le comportement de diffusion. Comparé aux tubes T5 et T8, qui ont un angle de diffusion de 360 degrés, notre luminaire de rénovation **QUICK-FIXdc** dispose d'un angle de diffusion optimisé à 120 degrés, ce qui réduit les pertes de lumière vers l'arrière.



EXEMPLE DE CALCUL

Un tube fluorescent T5 classique a un rendement d'environ 75 à 95 lm/W.

Tube fluorescent T5 1 449 mm 80 W = 7.000 lm
 $7.000 \text{ lm} \times 0,6 = 4.200 \text{ lm}$

Tu réalises ainsi **UNE ÉCONOMIE D'ÉNERGIE DE 68 %** avec le luminaire **5825-040120, 25 W à 900 mA = 4.500 lm.**

Comme notre **QUICK-FIXdc 5825-040120** peut également fonctionner à 1.400 mA et produire ainsi jusqu'à 6.700 lm, il est très facile de remplacer n'importe quel tube fluorescent classique par notre **QUICK-FIXdc** ou d'augmenter considérablement l'intensité lumineuse existante.

UTILISATION

Il n'est pas possible de combiner des lampes de longueurs différentes ! On peut raccorder à un ballast autant de lampes **QUICK-FIXdc** de même longueur que l'on souhaite. L'intensité du courant de chaque luminaire est ainsi réduite d'un montant correspondant au nombre total de lampes raccordées.

Courant de sortie du bloc d'alimentation : nombre de QUICK-FIXdc = courant de fonctionnement par QUICK-FIXdc

Exemple: 1.400 mA : 3 **QUICK-FIXdc** = 466 mA

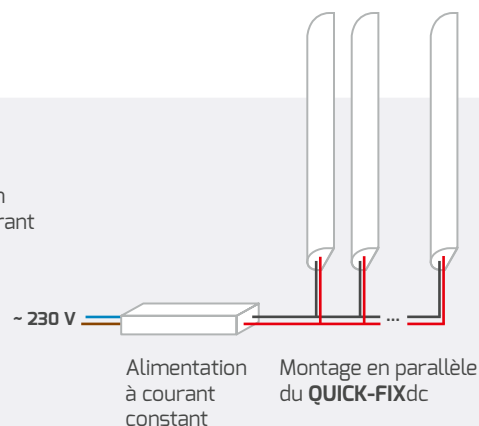



Grâce aux valeurs en mA indiquées dans les pages suivantes, tu peux facilement calculer le flux lumineux par luminaire de rénovation **QUICK-FIXdc**.

LUMINAIRES DE RÉNOVATION | QUICK-FIX^{dc}



max. 15 W

max. 500 mA*
27 – 29 V DC
500 × 20 × 17 mm

TEMPÉRATURE DE COULEUR	FLUX LUMINEUX NET**	EFFICACITÉ**	PRIX CATALOGUE NET	ARTICLE N°	ELDAS-NR.	
3.000 K	max. 2.300 lm	max. 164 lm/W	CHF 20,45	5827-030120	941801609	(1 PCS.) 
			CHF 945,90	5827-50	941800669	(50 PCS.)
4.000 K	max. 2.650 lm	max. 186 lm/W	CHF 20,45	5820-040120	941007779	(1 PCS.) 
			CHF 945,90	5820-50	941007769	(50 PCS.)
5.700 K	max. 2.650 lm	max. 186 lm/W	CHF 20,45	5828-057120	941801619	(1 PCS.) 
			CHF 945,90	5828-50	941800679	(50 PCS.)



max. 14 W

max. 500 mA*
25 – 28 V DC
820 × 20 × 17 mm

TEMPÉRATURE DE COULEUR	FLUX LUMINEUX NET**	EFFICACITÉ**	PRIX CATALOGUE NET	ARTICLE N°	ELDAS-NR.	
3.000 K	max. 2.290 lm	max. 180 lm/W	CHF 23,05	5829-030120	941801629	(1 PCS.) 
			CHF 1.073,90	5829-50	941800689	(50 PCS.)
4.000 K	max. 2.510 lm	max. 198 lm/W	CHF 23,05	5823-140120	941800479	(1 PCS.) 
			CHF 1.073,90	5823-150	941800629	(50 PCS.)
5.700 K	max. 2.510 lm	max. 198 lm/W	CHF 23,05	5830-057120	941801639	(1 PCS.) 
			CHF 1.073,90	5830-50	941800699	(50 PCS.)



max. 22 W

max. 500 mA*
40 – 45 V DC
1.130 × 20 × 17 mm

TEMPÉRATURE DE COULEUR	FLUX LUMINEUX NET**	EFFICACITÉ**	PRIX CATALOGUE NET	ARTICLE N°	ELDAS-NR.	
3.000 K	max. 3.680 lm	max. 178 lm/W	CHF 26,85	5831-030120	941801649	(1 PCS.) 
			CHF 1.253,10	5831-50	941006309	(50 PCS.)
4.000 K	max. 3.800 lm	max. 191 lm/W	CHF 26,85	5824-040120	941004219	(1 PCS.) 
			CHF 1.253,10	5824-50	941004229	(50 PCS.)
5.700 K	max. 3.800 lm	max. 191 lm/W	CHF 26,85	5832-057120	941801659	(1 PCS.) 
			CHF 1.253,10	5832-50	941800639	(50 PCS.)

max. 39 W

max. 1.400 mA
26 – 28 V DC
1.430 × 20 × 17 mm

TEMPÉRATURE DE COULEUR	FLUX LUMINEUX NET**	EFFICACITÉ**	PRIX CATALOGUE NET	ARTICLE N°	ELDAS-NR.	
3.000 K	max. 6.190 lm	max. 183 lm/W	CHF 33,25	5833-030120	941801669	(1 PCS.) 
			CHF 1.523,20	5833-50	941800649	(50 PCS.)
4.000 K	max. 6.700 lm	max. 200 lm/W	CHF 33,25	5825-040120	941004239	(1 PCS.) 
			CHF 1.523,20	5825-50	941004249	(50 PCS.)
5.700 K	max. 6.700 lm	max. 200 lm/W	CHF 33,25	5834-057120	941801679	(1 PCS.) 
			CHF 1.523,20	5834-50	941800659	(50 PCS.)

* Si vous utilisez un bloc d'alimentation réglé sur 1 400 mA, il faut connecter au moins 3 lampes pour ne pas dépasser la limite maximale de 500 mA.

** Tu trouveras les valeurs détaillées du flux lumineux net et de l'efficacité dans notre [répertoire de produits](#) en ligne sous le numéro d'article correspondant dans le texte de description ou sous le code QR.

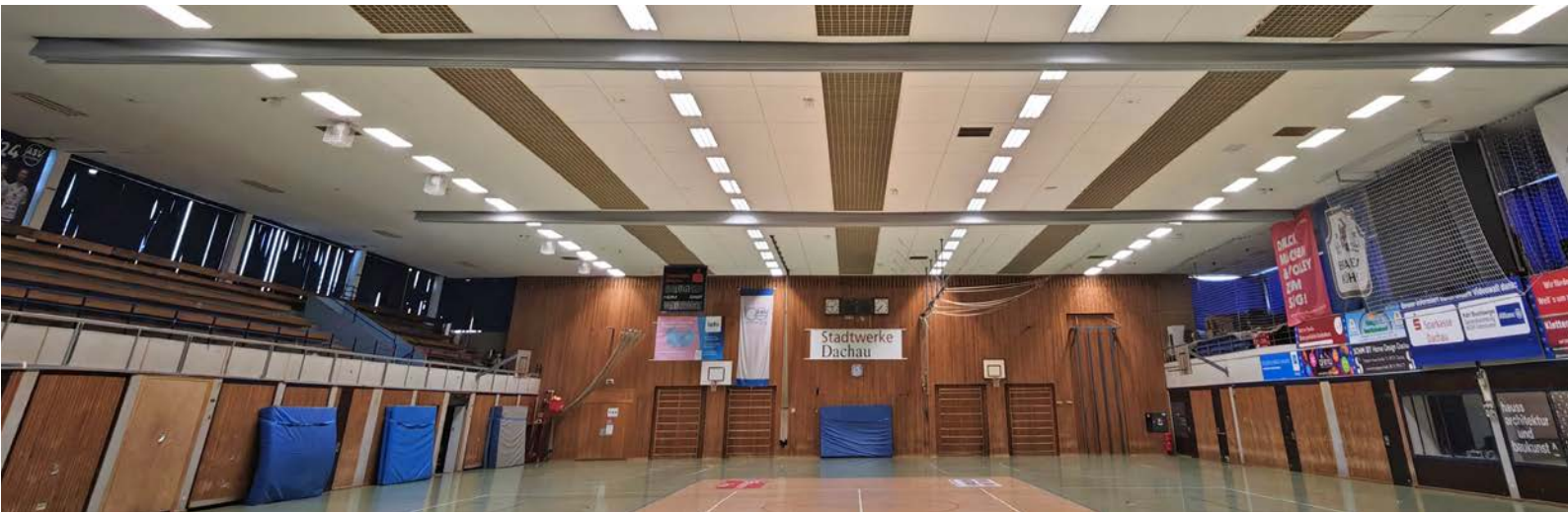

ALIMENTATIONS COMPATIBLES

Des blocs d'alimentation réglables de haute qualité, offrant une durée de vie pouvant atteindre **100 000 heures**. La puissance lumineuse peut être réglée sur tous les blocs d'alimentation grâce à des courants de fonctionnement ajustables.



	PUISSANCE MAX.	COURANTS DE FONCTIONNEMENT DES LED RÉGLABLES	DIMENSIONS	BATTERIE CENTRAL	MAX. LUMINAIRES	PRIX CATALOGUE NET	ARTICLE N°	ELDAS-NR.
NON VARIABLE	5 – 25 W	150/250/ 350/500 mA	280 × 30 × 21 mm	adapté	B16: 56, C16: 93, B10: 34, C10: 58	CHF 37,10	5136	941007709
	15 – 50 W	350/700/ 1.050/1.400 mA	280 × 30 × 21 mm	adapté	B16: 28, C16: 46, B10: 17, C10: 29	CHF 37,10	5043	941007729
DALI	max. 50 W	1.400 mA	360 × 30 × 21 mm	adapté	B16: 36, C16: 60, B10: 22, C10: 37	CHF 63,85	5047**	941007719
	2 – 50 W	350/400/500/ 600/700/ 800/900/1.050 mA	360 × 30 × 21 mm	adapté	B16: 36, C16: 60, B10: 22, C10: 37	CHF 63,85	6074**	941007739
1-10 V	39 W	1200 mA	320 × 30 × 30 mm	adapté	B16: 28, C16: 46, B10: 17, C10: 29	CHF 53,65	4372*	919990079
	40 W	250/350/500/700/ 800 mA	280 × 28 × 21 mm	adapté	B16: 28, C16: 46, B10: 17, C10: 29	CHF 66,45	6617	919002281
	80 W	900/1050/1200/ 1400/1600 mA	360 × 30 × 26 mm	adapté	B16: 28, C16: 46, B10: 17, C10: 29	CHF 93,30	6618	919002291

REMARQUE :

Le bloc d'alimentation **5047** peut être réglé individuellement sur le courant de sortie souhaité (mA) via NFC, et le **6074** via NFC et des commutateurs DIP, sans aucun outil.



ACCESSOIRES POUR BLOCS D'ALIMENTATION

LOT DE 24 SUPPORTS MAGNÉTIQUES, VIS COMPRIS

ARTICLE N°	5381
ELDAS-NR.	941007049
PRIX CATALOGUE NET	CHF 14,75/ Lot de 24



COMMUTEUR DE SECOURS POUR LES SYSTÈMES GESSLER

ARTICLE N°	4189
ELDAS-NR.	941904619
PRIX CATALOGUE NET	CHF 93,30



PLAQUETTES MÉTALLIQUES, AUTOCOLLANTES, Ø 20 mm

ARTICLE N°	6495
ELDAS-NR.	941906309
PRIX CATALOGUE NET	CHF 21,75/ Lot de 100



KIT DE BATTERIE DE SECOURS AVEC FONCTION D'AUTOTEST (UNIQUEMENT POUR L'ALIMENTATION DALI-2)

ARTICLE N°	6686
ELDAS-NR.	927265919
PRIX CATALOGUE NET	CHF 211,20



KIT DE BATTERIE DE SECOURS AVEC FONCTION D'AUTOTEST, 5 W POUR UNE AUTONOMIE DE 3 HEURES

ARTICLE N°	4343-2
ELDAS-NR.	927000019
PRIX CATALOGUE NET	CHF 75,40



* Dans la limite des stocks disponibles.

** Non compatible avec le kit batterie **4343-2**.

NOUS DONNONS DES AILES À TA LUMINAIRE.

- ▶ Ce luminaire de rénovation destiné aux plafonds encastrés, tels que les plafonds à grille métallique, séduit par ses « ailes » flexibles et son boîtier magnétique, qui garantissent un montage particulièrement simple et sûr.
- ▶ Grâce à sa carte électronique amovible sans outil et à son bloc d'alimentation interchangeable, ce luminaire est en outre particulièrement facile à entretenir, durable et respectueux des ressources.



PROLINE WING



BOÎTIER	Aluminium, blanc
COUVERCLE	Plastique, structuré
ÉPAISSEUR DE PLAFOND ADAPTÉE	10 - 35 mm* 25 - 65 mm*
TEMPÉRATURE DE COULEUR	3.000 K 4.000 K 5.700 K
INDICE DE RENDU DES COULEURS	Ra > 92
TENSION D'ENTRÉE	186 - 240 V AC/DC***
PLAGE DE TEMPÉRATURE	-20 °C à +40 °C
DURÉE DE VIE	50.000 h



1.250 mm	DIMENSIONS	OUVERTURE DE MONTAGE	FLUX LUMI-NEUX NET**	EFFICACITÉ**	PRIX CATA-LOGUE NET	ARTICLE N°	ELDAS-NR.
max. 40 W	1.250 × 325 × 86 mm	min. 1.170 × 60 mm max. 1.197 × 322 mm	max. 5.910 lm	148 lm/W	CHF 318,70	6973-099120	941028009



1.530 mm	DIMENSIONS	OUVERTURE DE MONTAGE	FLUX LUMI-NEUX NET**	EFFICACITÉ**	PRIX CATA-LOGUE NET	ARTICLE N°	ELDAS-NR.
max. 60 W	1.530 × 325 × 86 mm	min. 1.450 × 60 mm max. 1.497 × 322 mm	max. 8.340 lm	139 lm/W	CHF 382,70	6974-099120	941028019



* Deux tailles de supports sont fournies pour permettre une installation sur pratiquement toutes les épaisseurs de plafond.

** Tu trouveras les valeurs détaillées du flux lumineux net et de l'efficacité dans notre [répertoire de produits](#) en ligne sous le numéro d'article correspondant dans le texte de description ou sous le code QR.

*** Bloc d'alimentation DALI disponible sur demande



MÉCANISME DE SUPPORT EN AILE

1



En fonction de l'épaisseur du plafond, les supports fournis sont vissés aux deux WINGS. Pour le montage, les WINGS sont placés à l'état replié dans l'ouverture prévue à cet effet.

Brackets interchangeables*

Ailes repliées

2



Le mécanisme **WING** est déclenché par le mécanisme coulissant du panneau. Les WINGS se déplient alors et s'adaptent à l'ouverture de montage à l'aide des supports. À l'aide du câble en acier, les WINGS peuvent être ramenés dans leur position initiale lors du démontage du panneau.

Mécanisme coulissant

Câbles en acier permettant de replier les WINGS lors du démontage des panneaux

Luminaire

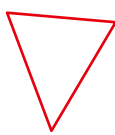

COLORselect interrupteur

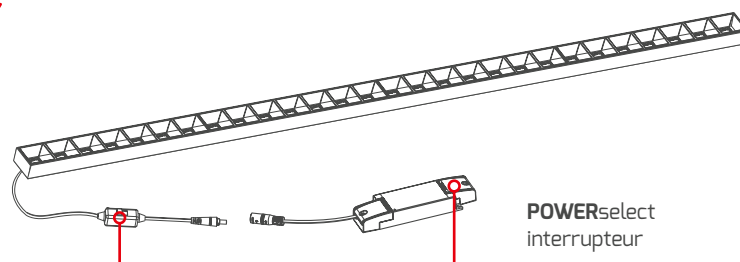

POWERselect interrupteur



LA SÉCURITÉ QUAND ÇA COMPTE.

- ▶ Grâce au commutateur UE220-W, chaque luminaire devient un luminaire de sécurité.
- ▶ Deux entrées – secteur et secours – assurent une commutation fiable avec priorité au réseau de sécurité.



PROLINE COMMUTATEUR

ARTICLE N°	4189
ELDAS-NR.	941904619
DIMENSIONS	100 × 40 × 27 mm
TENSION D'ENTRÉE	230 V AC / 220 V DC
PLAGE DE TEMPÉRATURE	0 °C à +50 °C
PRIX CATALOGUE NET	CHF 93,30

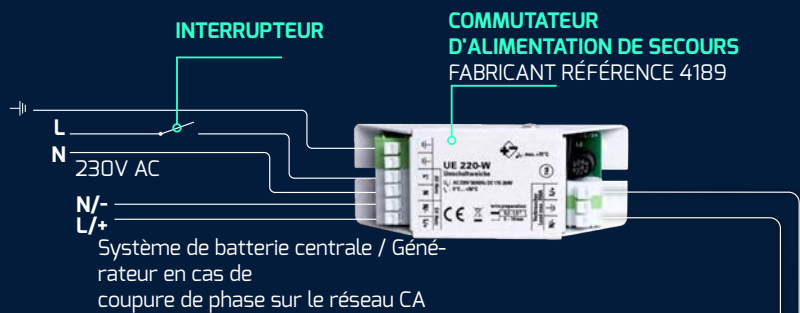

LUMINAIRE
avec un bloc d'alimentation compatible avec une batterie centrale, par exemple **QUICKFIXplus**
▶ AC/DC compatible

UNE TECHNOLOGIE INTELLIGENTE, QUI RÉFLÉCHIT AVEC VOUS.

- Le kit de mise à niveau compact avec capteur, compatible avec tous les luminaires muraux et de plafond jusqu'à 400 W, équipé d'un capteur radar précis, d'un interrupteur à passage par zéro et permettant de régler la portée, la luminosité et la durée – le tout très simplement à l'aide de commutateurs DIP.



PROLINE SENSORmodul

ARTICLE N°	3728-1
ELDAS-NR.	535948000
DIMENSIONS	81 × 37 × 23 mm
TENSION D'ENTRÉE	220 – 240 V AC
PUISSANCE DE SORTIE	LED de 400 W max. (plusieurs ballasts possibles)
PUISSANCE CONSOMMÉE	< 0,5 W (Mode veille)
PLAGE DE TEMPÉRATURE	-20 °C à +55 °C
PRIX CATALOGUE NET	CHF 45,95



LUNA boîtier de luminaire

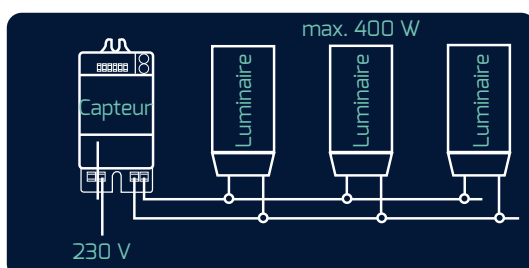
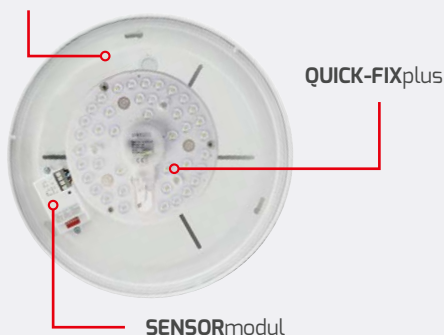

RÉGLAGES DU CAPTEUR

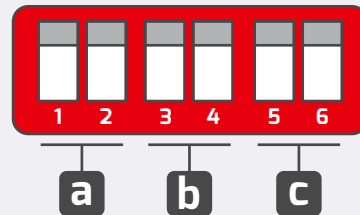

a ZONE DE DÉTECTION*

<input type="radio"/>	<input type="radio"/>	100 %
<input type="radio"/>	<input type="radio"/>	75 %
<input type="radio"/>	<input type="radio"/>	50 %
<input type="radio"/>	<input type="radio"/>	10 %

b DURÉE DE RÉMANENCE

<input type="radio"/>	<input type="radio"/>	5 s
<input type="radio"/>	<input type="radio"/>	90 s
<input type="radio"/>	<input type="radio"/>	5 min
<input type="radio"/>	<input type="radio"/>	15 min

c CAPTEUR DE LUMIÈRE DU JOUR

<input type="radio"/>	<input type="radio"/>	-
<input type="radio"/>	<input type="radio"/>	50 lux
<input type="radio"/>	<input type="radio"/>	10 lux
<input type="radio"/>	<input type="radio"/>	2 lux

- Zone de détection du capteur :
- Hémisphérique dans la direction de l'éclairage
 - Montage au plafond : 14 x 6 m
 - Montage mural : 18 m

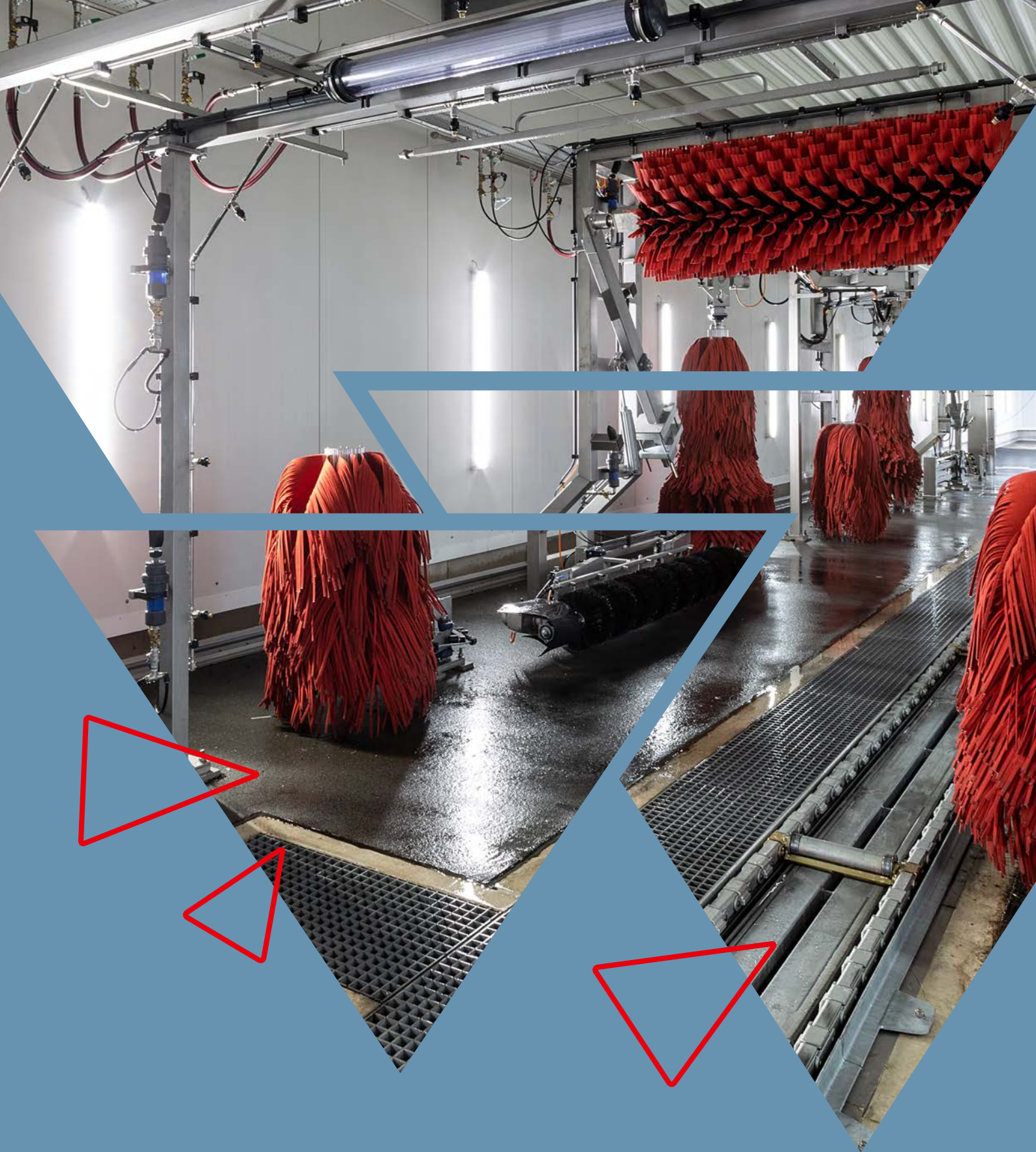

LUMINAIRES LEDS
ANTI-HUMIDITÉ

MISTRAL.

PUISSANT. ADAPTÉ AUX PIÈCES HUMIDES.



INCASSABLE ET ÉTANCHE

Boîtier en polycarbonate résistant aux UV (IK08 / IP66) avec cache dépoli, garantissant une diffusion de la lumière sans ombres.



NOUVELLE CONCEPTION DE LUMINAIRE

Le support d'appareils LED et le cache sont pré-assemblés, ce qui permet d'économiser une étape lors du montage.



CÂBLÉ EN SÉRIE À 5 BROCHES

Le presse-étoupe muni de raccords de taille standard aux deux extrémités et de deux bornes internes pour luminaire.



SUPPORTS DE FIXATION RÉGLABLES-

Facilite l'installation dans les systèmes existants. Accessoires fournis : chaîne, fixations pour plafond et mur (y compris les découpes pour le panneau arrière).



FAIBLES COÛTS D'ENTRETIEN

coûts d'entretien réduits au minimum grâce à des composants de marque remplaçables individuellement.

**FOOD
READY**

USINES AGROALIMENTAIRES

Peut être utilisé dans des sites certifiés selon la norme IFS (International Featured Standard) ou BRC (British Retail Consortium).



SYMBOLE D

Avec une température de surface limitée – Condition préalable à l'utilisation dans les zones présentant un risque d'incendie (DIN EN 60598-2-24, VDE 0711-2-24)



UN ENGAGEMENT DE LONGUE DATE

Fermetures en acier inoxydable avec dispositif antivol intégré.

PROTECTION ROBUSTE

- ▶ Le boîtier en polycarbonate, résistant aux UV et incassable (IK08/IP66), doté d'un cache dépoli, assure une diffusion de la lumière sans ombres.
- ▶ Le **MISTRAL** est câblé en série sur 5 pôles avec deux bornes de raccordement internes, dispose de fermetures en acier inoxydable avec dispositif antivol intégré et est adapté à une utilisation dans les entreprises agroalimentaires.

INSTALLATION FACILE



PROLINE MISTRAL®

BOÎTIER	Polycarbonate, résistant aux chocs, gris
COUVERCLE	gefrostet
TEMPÉRATURE DE COULEUR	4.000 K
INDICE DE RENDU DES COULEURS	Ra > 82
TENSION D'ENTRÉE	186 – 240 V AC/DC 220 – 240 V AC (MISTRALexit)
PLAGE DE TEMPÉRATURE	-20 °C à +45 °C
DURÉE DE VIE	50.000 h



VIDÉO DU PRODUIT

ACCESSOIRES

PRESSE-ÉTOUPE M20 AVEC SOUPAPE D'ÉQUILIBRAGE DE PRESSION INTÉGRÉE

ARTICLE N°	4723
ELDAS-NR.	941903129
PRIX CATALOGUE NET	CHF 39,55



KIT DE MONTAGE POUR RAILS DE SUPPORT AVEC DISPOSITIF DE SÉCURITÉ À CÂBLE

ARTICLE N°	6666
ELDAS-NR.	941906299
PRIX CATALOGUE NET	CHF 23,05



MONTAGE FACILE



1. Ouvrir les fermetures

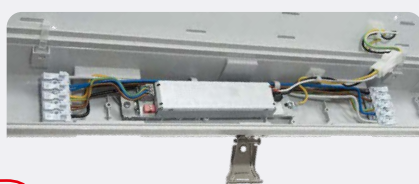





2. Brancher le câble



3. Verrouiller le luminaire - c'est fait

MISTRAL®

POWER select	DIMENSIONS	PUISSANCE CONSOMMÉE	FLUX LUMINEUX NET*	EFFICACITÉ*	PRIX CATALOGUE NET	ARTICLE N°	ELDAS-NR.	
64 cm	640 × 100 × 80 mm	max. 37 W	max. 4.860 lm	max. 141 lm/W	CHF 85,65	2354-440120	941007429	
124 cm	1.240 × 100 × 80 mm	max. 36 W	max. 4.845 lm	max. 138 lm/W	CHF 111,25	2355-540120	941007929	
	1.540 × 100 × 80 mm	max. 39 W	max. 5.320 lm	max. 144 lm/W	CHF 134,40	2356-640120	941004069	
154 cm	1.540 × 100 × 78 mm	max. 57 W	max. 7.970 lm	max. 145 lm/W	CHF 172,80	2357-440120	941007979	

MISTRALsensor

Trois fonctions différentes du capteur haute fréquence sont possibles :

1. Fonction marche/arrêt avec une intensité lumineuse de 100 % via le capteur, puis une intensité lumineuse de 0 %
2. Fonction marche/arrêt à 100 % de l'intensité lumineuse via un capteur avec durée et intensité de la rémanence réglables
3. Éclairage de fond permanent (20 % / 35 % de luminosité) avec fonction marche/arrêt supplémentaire permettant d'atteindre une intensité lumineuse de 100 % via un capteur, avec durée de rémanence réglable



- ▶ **POWERselect**: intensité réglable sur 10 niveaux d'environ 2,5 watts chacun (18 à 42 watts)
- ▶ De plus, les paramètres suivants sont réglables par paliers :
 - Portée (25 / 50 / 100 % jusqu'à 7 m)
 - Capteur de lumière du jour (5 / 15 / 50 lux / désactivé)
 - Durée d'éclairage (5 s / 1 min / 5 min / 10 min)
 - Durée de la rémanence (0 s / 1 min / 30 min / permanente)
 - Intensité de la rémanence (10 % / 30 %)

	DIMENSIONS	PUISSANCE CONSOMMÉE	FLUX LUMINEUX NET	EFFICACITÉ	PRIX CATALOGUE NET	ARTICLE N°	ELDAS-NR.
154 cm	1.540 × 100 × 80 mm	39 W	5.390 lm	max. 138 lm/W	CHF 254,70	2822-940120	941004079



Télécommande jusqu'à 4 m max.
Hauteur de montage

ARTICLE N° **5139**
ELDAS-NR. **941999939**
PRIX CATALOGUE NET CHF 25,60



Télécommande jusqu'à 12 m max.
Hauteur de montage

ARTICLE N° **5452**
ELDAS-NR. **941006189**
PRIX CATALOGUE NET CHF 51,05

REMARQUE :

Pour régler le capteur, il faut une télécommande permettant de commander autant de luminaires que souhaité.



MISTRALexit



- ▶ Mode continu ou veille réglable (par exemple pour un fonctionnement avec un détecteur de mouvement/un interrupteur)
- ▶ Batterie LiFePo4 intégrée d'une autonomie de 3 heures
- ▶ Avec autotest automatique

BATTERIE DE RECHANGE LIFEPO4	
ARTICLE N°	5132
ELDAS-NR.	927000004
PRIX CATALOGUE NET	CHF 44,65

POWER select	DIMENSIONS	PUISSANCE CONSOMMÉE	FLUX LUMINEUX NET*	EFFICACITÉ*	PRIX CATALOGUE NET	ARTICLE N°	ELDAS-NR.	
154 cm	1.540 × 100 × 80 mm	max. 40 W, 5 W (Not)	max. 5.300 lm 580 lm (Not)	max. 140 lm/W	CHF 280,30	3538-340120	941390349	

* Tu trouveras les valeurs détaillées du flux lumineux net et de l'efficacité dans notre **répertoire de produits** en ligne sous le numéro d'article correspondant dans le texte de description ou sous le code QR.

UN ÉCLAIRAGE SÛR DANS DES ENVIRONNEMENTS EXTRÊMES.

- ▶ Ce luminaire pour locaux humides certifié ATEX allie une sécurité maximale à une construction extrêmement robuste et à un éclairage homogène sans ombres.
- ▶ Grâce à sa technologie câblable, à sa flexibilité de montage et à sa conception durable et résistante, il constitue la solution fiable pour les zones à risque d'explosion.



CONVIENT POUR
EX-ZONE 2, 22



HIGHLINE MISTRAL^{ex}

BOÎTIER	Polycarbonate, résistant aux chocs, blanc
COUVERCLE	givré
TEMPÉRATURE DE COULEUR	4.000 K
INDICE DE RENDU DES COULEURS	Ra > 82
TENSION D'ENTRÉE	186 - 240 V AC/DC
DURÉE DE VIE	50.000 h



VIDÉO DU PRODUIT



ACCESSOIRES

KIT DE MONTAGE POUR RAILS DE SUPPORT AVEC DISPOSITIF DE SÉCURITÉ À CÂBLE

ARTICLE N°	6666
ELDAS-NR.	941906299
PRIX CATALOGUE NET	CHF 23,05



MONTAGE FACILE

-  1. Ouvrir les fermetures
-  2. Brancher le câble
-  3. Verrouiller le luminaire - c'est fait

LA LUMINAIRE QUI S'ALLONGE.

► Grâce à ses capteurs radar ou PIR pouvant être installés a posteriori, dotés d'une fonction « essaim » intelligente et d'une carte extensible, à son rendement de 160 lm/W et à sa conception extrêmement robuste, ce luminaire constitue la solution intelligente pour toutes les applications.



CARTE EXTENSIBLE



PROLINE MISTRALsmart



BOÎTIER	Polycarbonate, similaire RAL 7035
COUVERCLE	givré
TEMPÉRATURE DE COULEUR	4.000 K
INDICE DE RENDU DES COULEURS	Ra > 82
TENSION D'ENTRÉE	220 - 240 V AC
EFFICACITÉ	160 lm/W
PLAGE DE TEMPÉRATURE	-20 °C à +40 °C
DURÉE DE VIE	50.000 h



VIDÉO DU PRODUIT

ACCESSOIRES

KIT DE MONTAGE POUR RAILS DE SUPPORT AVEC DISPOSITIF DE SÉCURITÉ À CÂBLE

ARTICLE N°	6666
ELDAS-NR.	941906299
PRIX CATALOGUE NET	CHF 23,05



TÉLÉCOMMANDE POUR CAPTEUR PIR 5435-2 AVEC PROGRAMMATION RAPIDE

ARTICLE N°	5437-1
ELDAS-NR.	941027119
PRIX CATALOGUE NET	CHF 63,85



TÉLÉCOMMANDE POUR RADAR CAPTEUR 5436 AVEC PROGRAMMATION RAPIDE

ARTICLE N°	5437
ELDAS-NR.	941006209
PRIX CATALOGUE NET	CHF 47,25



	DIMENSIONS	PUISSANCE CONSOMMÉE	FLUX LUMINEUX NET	PRIX CATALOGUE NET	ARTICLE N°	ELDAS-NR.
120 cm	1.200 × 62 × 59 mm	max. 39 W*	max. 6.400 lm*	CHF 108,65	5433-240150	941027009
150 cm	1.500 × 62 × 59 mm	max. 58 W*	max. 9.300 lm*	CHF 127,85	5434-240150	941027019



Câblé avec un embout facile à ouvrir (rotation à 90°).

* Tu trouveras les valeurs détaillées du flux lumineux net et de l'efficacité dans notre [répertoire de produits](#) en ligne sous le numéro d'article correspondant dans le texte de description ou sous le code QR.

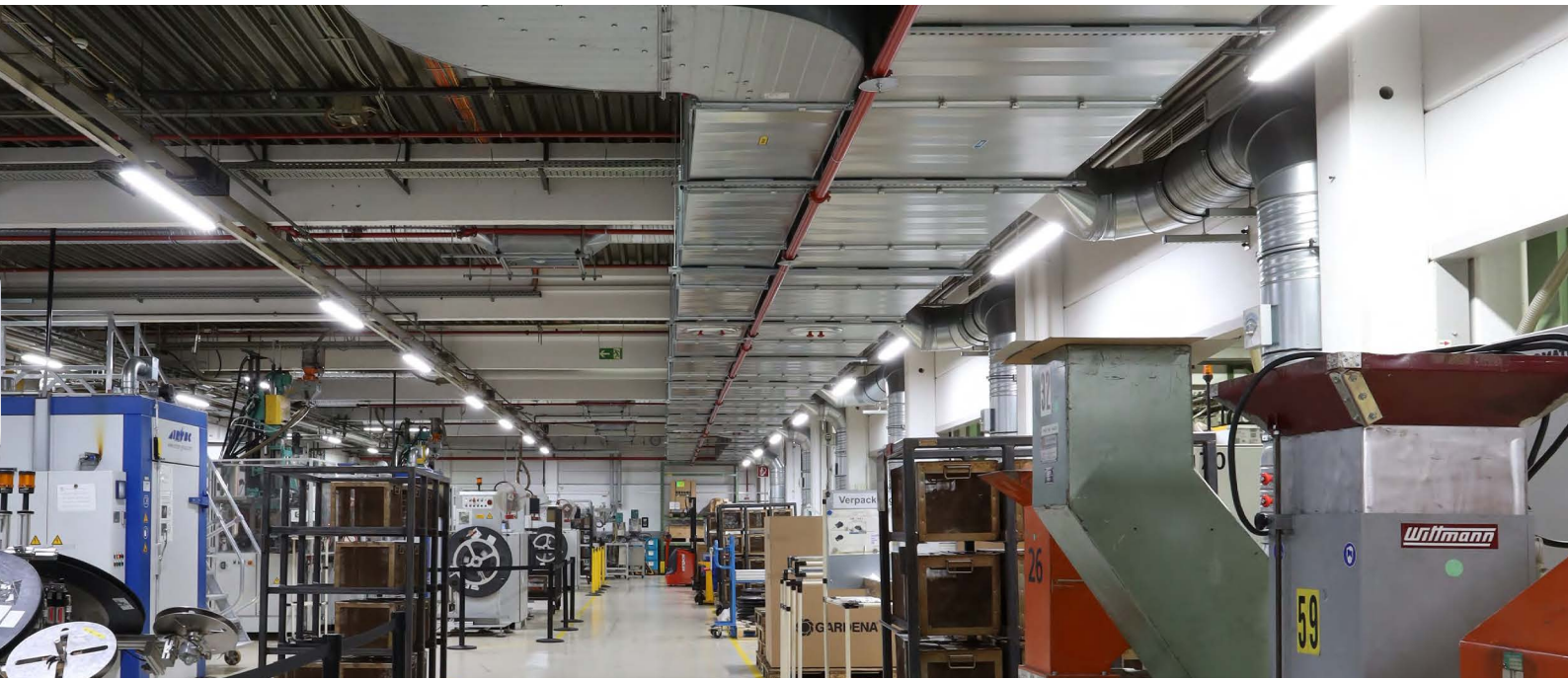

DÉTECTEUR DE MOUVEMENT PIR AVEC CAPTEUR DE LUMINOSITÉ

Un capteur infrarouge, également appelé PIR, détecte les signatures thermiques des personnes et des objets. Il est parfaitement adapté pour détecter des personnes à grande hauteur. La fonction **essaim intégrée** permet aux luminaires de se synchroniser automatiquement entre eux. Dans les grands halls, il est ainsi possible d'éclairer de manière ciblée uniquement la zone en cours d'utilisation, tandis que le reste de l'espace reste dans l'obscurité. Cela permet de réduire la consommation d'électricité et d'économiser de l'énergie.

ARTICLE N°	5435-2
ELDAS-NR.	941027109
CAPTEUR	PIR, Infrarouge max. 12 m
PRIX CATALOGUE NET	CHF 63,85



DÉTECTEUR DE MOUVEMENT À RADAR AVEC CAPTEUR DE LUMINOSITÉ

Un capteur radar / capteur à micro-ondes détecte les masses en mouvement dans la pièce. Plus la masse est importante, plus la portée de détection est grande. Le capteur radar offre une zone de détection élargie à l'horizontale. Ainsi, les chariots élévateurs, par exemple, sont détectés plus tôt qu'avec un capteur PIR.

ARTICLE N°	5436
ELDAS-NR.	941007229
CAPTEUR	Radar, max. 12 m
PRIX CATALOGUE NET	CHF 38,40

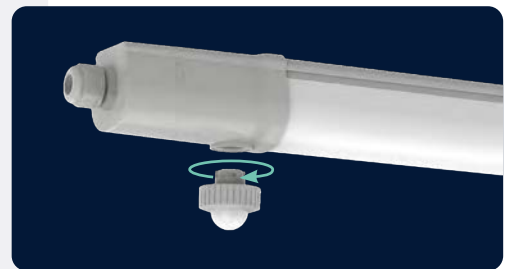

Retirez le capuchon et vissez le capteur à l'aide du système Twistlock.

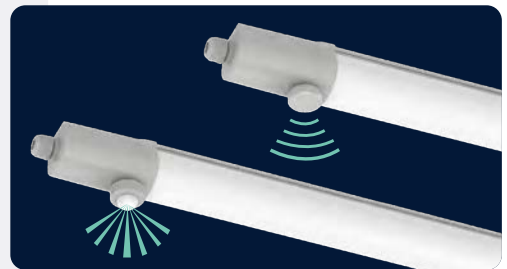

FONCTION ESSAIM: EXEMPLE D'ENTREPÔT

RAYONNAGE EN HAUTEUR

RAYONNAGE EN HAUTEUR

RAYONNAGE EN HAUTEUR

GROUPE 1

20 %

20 %

20 %

GROUPE 2

100 %

100 %

100 %

GROUPE 3

0 %

0 %



RAYONNAGE EN HAUTEUR

RAYONNAGE EN HAUTEUR

RAYONNAGE EN HAUTEUR

► La durée d'éclairage et la luminosité peuvent être réglées individuellement.

UNE PUISSANCE CLASSIQUE.

- ▶ Le joint en polyuréthane expansé, très résistant, du **MISTRALbasic** garantit une étanchéité parfaite IP66 / IP69.
- ▶ Un luminaire adapté à toutes les exigences de puissance : **POWERselect** avec jusqu'à 4 niveaux de puissance.
- ▶ Des capots en polyamide renforcé de fibres de verre, équipés de 4 vis antivol, assurent la sécurité du luminaire.



PROLINE MISTRALbasic



BOÎTIER	Polycarbonate
COUVERCLE	Polycarbonate, givré
INDICE DE RENDU DES COULEURS	Ra > 82
TENSION D'ENTRÉE	186 – 240 V AC/DC
PLAGE DE TEMPÉRATURE	- 20 °C à + 45 °C
DURÉE DE VIE	50.000 h



ACCESSOIRES

KIT DE MONTAGE POUR RAILS DE SUPPORT AVEC DISPOSITIF DE SÉCURITÉ À CÂBLE

ARTICLE N°	6666
ELDAS-NR.	941906299
PRIX CATALOGUE NET	CHF 23,05



RÉSISTANT AUX JETS D'EAU (IP66 + IP69).
Protégé contre les jets d'eau puissants et le nettoyage à haute pression ou à la vapeur.

	TEMPÉRATURE DE COULEUR	PUISSANCE CONSOMMÉE	FLUX LUMINEUX NET	EFFICACITÉ	PRIX CATALOGUE NET	ARTICLE N°	ELDAS-NR.
120 cm 1.175 x 98 x 84 mm	3.000 K	max. 38 W	max. 5.800 lm*	152 lm/W*	CHF 88,20	5456-030120	941004759
	4.000 K	max. 43 W	max. 6.000 lm*	139 lm/W*		5456-040120	941004939
150 cm 1.455 x 98 x 84 mm	3.000 K	max. 45 W	max. 7.190 lm*	160 lm/W*	CHF 94,60	5458-030120	941004719
	4.000 K	max. 54 W	max. 7.440 lm*	137 lm/W*		5458-040120	941004979

* Tu trouveras les valeurs détaillées du flux lumineux net et de l'efficacité dans notre **répertoire de produits** en ligne sous le numéro d'article correspondant dans le texte de description ou sous le code QR.

C'EST PARFOIS SI SIMPLE.

- ▶ Le boîtier du **SIMPLY** est en polycarbonate incassable et doté d'un cache dépoli pour une diffusion de la lumière sans ombres.
- ▶ Il peut être câblé en 3 ou 5 fils grâce à une borne de raccordement interne et deux joints d'étanchéité.
- ▶ Deux passages de câbles à l'arrière facilitent le montage et le câblage en cas d'installation en saillie.

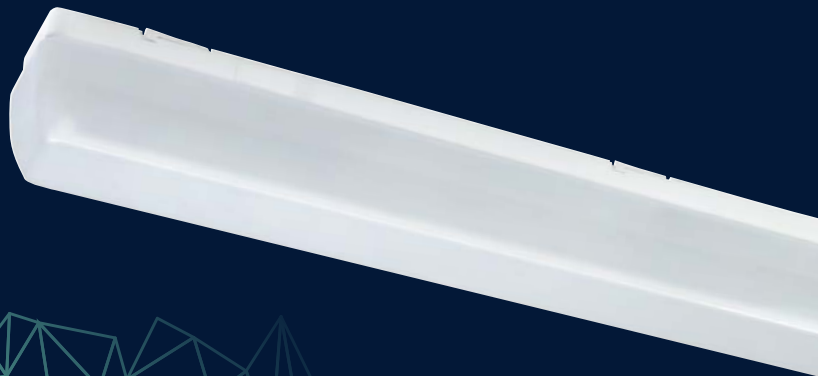

PROLINE SIMPLY



BOÎTIER	Polycarbonate, blanc
COUVERCLE	Polycarbonate, givré
TEMPÉRATURE DE COULEUR	4.000 K
INDICE DE RENDU DES COULEURS	Ra > 82
TENSION D'ENTRÉE	186 – 240 V AC/DC
PLAGE DE TEMPÉRATURE	-25 °C à +35 °C
DURÉE DE VIE	50.000 h



VIDÉO DU PRODUIT

	VARIABLE	DIMENSIONS	PRIX CATALOGUE NET	ARTICLE N°	ELDAS-NR.
27 W 3.650 lm / 135 lm/W	-	1.160 × 109 × 85 mm	CHF 115,05	4669-140140	941004929
	DALI/Push	1.160 × 109 × 85 mm	CHF 177,90	4671-140140*	941005079*
51 W 7.140 lm / 140 lm/W	-	1.160 × 159 × 85 mm	CHF 152,30	4670-140140	941004969
	DALI/Push	1.160 × 159 × 85 mm	CHF 216,30	4672-140140*	941005119*

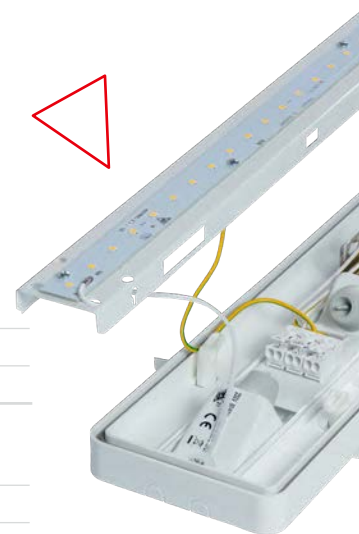

* Fabrication sur mesure. Délai de livraison : environ 6 à 8 semaines.

ÉCO-ÉNERGIE.

- ▶ Boîtier en polycarbonate IK08 résistant aux UV et incassable, doté d'un cache dépoli, assurant une diffusion de la lumière sans ombres, avec un indice de protection IP65 garantissant une étanchéité parfaite.
- ▶ Le montage s'effectue rapidement grâce au système de verrouillage Twistlock.
- ▶ Un luminaire adapté à toutes les exigences de puissance : **POWERselect** en 25 W et 50 W.
- ▶ Câblage traversant à l'avant et à l'arrière via deux bornes de raccordement à 3 pôles.

Des clips de montage réglables permettent l'installation dans des trous de perçage existants.



ECOLINE MISTRAL^{eco}

ARTICLE N°	6583-040120
ELDAS-NR.	941400899
BOÎTIER	Plastique, blanc
COUVERCLE	matt/satiné
DIMENSIONS	1.511 × 58 × 62 mm
TEMPÉRATURE DE COULEUR	4.000 K
INDICE DE RENDU DES COULEURS	Ra > 85
TENSION D'ENTRÉE	220 – 240 V AC
FLUX LUMINEUX NET	max. 6000 lm*
PUISSANCE CONSOMMÉE	max. 50 W
EFFICACITÉ	120 lm/W*
PLAGE DE TEMPÉRATURE	-20 °C à +40 °C
DURÉE DE VIE	50.000 h
PRIX CATALOGUE NET	CHF 70,25



ACCESSOIRES

KIT DE MONTAGE POUR RAILS DE SUPPORT AVEC DISPOSITIF DE SÉCURITÉ À CÂBLE

ARTICLE N°	6666
ELDAS-NR.	941906299
PRIX CATALOGUE NET	CHF 23,05



Montage rapide grâce à la fermeture **Twistlock** offrant une étanchéité parfaite (IP65)



Câblage traversant à 3 pôles

POWERselect interrupteur

* Tu trouveras les valeurs détaillées du flux lumineux net et de l'efficacité dans notre **répertoire de produits** en ligne sous le numéro d'article correspondant dans le texte de description ou sous le code QR.

POUR LES EXIGENCES LES PLUS ÉLEVÉES.

- ▶ Le boîtier de ce luminaire pour locaux humides est entièrement composé d'aluminium et de verre, ce qui le rend extrêmement résistant aux intempéries et adapté à une utilisation en extérieur.
- ▶ Résistance aux chocs : IK08.
- ▶ Le câblage interne à 5 pôles permet un montage rapide. La diffusion de la lumière sans éblouissement est assurée par du verre de sécurité trempé (ESG) microprismatique.
- ▶ Les pattes de fixation peuvent être positionnées librement sur le luminaire – les points de fixation existants au plafond et au mur peuvent continuer à être utilisés.

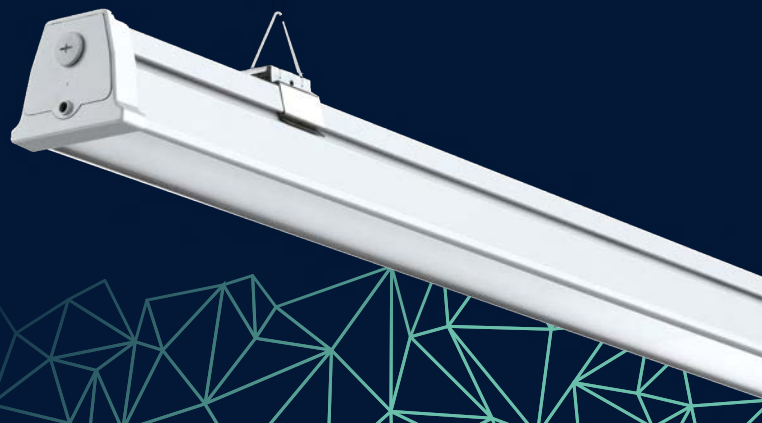

PROLINE MISTRALxtreme

ARTICLE N°	3109-150120
ELDAS-NR.	941300829
BOÎTIER	Alu, ESG satiné
DIMENSIONS	1.520 × 112 × 92 mm
TEMPÉRATURE DE COULEUR	5.000 K
INDICE DE RENDU DES COULEURS	Ra > 82
TENSION D'ENTRÉE	186 – 240 V AC/DC
FLUX LUMINEUX NET	7.800 lm
PUISSANCE CONSOMMÉE	60 W
EFFICACITÉ	130 lm/W
PLAGE DE TEMPÉRATURE	-40 °C à +50 °C
DURÉE DE VIE	50.000 h
PRIX CATALOGUE NET	CHF 382,70



ACCESSOIRES

PRESSE-ÉTOUPE M20 AVEC SOUPEPE D'ÉQUILIBRAGE DE PRESSION INTÉGRÉE

ARTICLE N°	4723
ELDAS-NR.	941903129
PRIX CATALOGUE NET	CHF 39,55



MONTAGE AU PLAFOND, CÂBLE, 2 PIÈCES

ARTICLE N°	5085
ELDAS-NR.	941919419
PRIX CATALOGUE NET	CHF 25,60



KIT DE MONTAGE POUR RAILS DE SUPPORT AVEC DISPOSITIF DE SÉCURITÉ À CÂBLE

ARTICLE N°	6666
ELDAS-NR.	941906299
PRIX CATALOGUE NET	CHF 23,05



Pour faciliter le montage et l'entretien du **MISTRALxtreme**, un cache métallique fixé par une seule vis a été conçu. Toutes les fixations sont fabriquées en métal résistant à la corrosion.

EFFICACITÉ ÉVOLUTIVE. CAPTEURS INTELLIGENTS.

- ▶ Grâce à son interface de capteurs intégrée et à sa télécommande pratique, ce luminaire s'adapte individuellement à chaque situation, qu'il s'agisse de capteurs radar ou PIR.
- ▶ La technologie LED hautement efficace offrant jusqu'à 160 lm/W, les options de puissance flexibles **POWERselect**, le câblage traversant à 5 pôles avec bornes à connexion rapide ainsi que le boîtier robuste en polycarbonate IK08 en font un luminaire idéal pour les entreprises agroalimentaires et les zones à risque d'incendie.



PROLINE MISTRAL^{evo}



ARTICLE N°	7199-040080
ELDAS-NR.	941027029
BOÎTIER	Plastique, gris
COUVERCLE	mat / satiné
DIMENSIONS	1.500 × 82 × 77 mm
TEMPÉRATURE DE COULEUR	4.000 K
INDICE DE RENDU DES COULEURS	Ra > 82
TENSION D'ENTRÉE	220 – 240 V AC
FLUX LUMINEUX NET	max. 12.800 lm*
PUISSANCE CONSOMMÉE	max. 80 W*
EFFICACITÉ	160 lm/W*
PLAGE DE TEMPÉRATURE	-20 °C à +40 °C
DURÉE DE VIE	50.000 h
PRIX CATALOGUE NET	CHF 254,70



Câblage traversant à 5 broches



Carte extensible

ACCESSOIRES

KIT DE MONTAGE POUR RAILS DE SUPPORT AVEC DISPOSITIF DE SÉCURITÉ À CÂBLE

ARTICLE N°	6666
ELDAS-NR.	941906299
PRIX CATALOGUE NET	CHF 23,05



TÉLÉCOMMANDE POUR CAPTEUR PIR 5435-2 AVEC PROGRAMMATION RAPIDE

ARTICLE N°	5437-1
ELDAS-NR.	941027119
PRIX CATALOGUE NET	CHF 63,85



TÉLÉCOMMANDE POUR RADAR CAPTEUR 5436 AVEC PROGRAMMATION RAPIDE

ARTICLE N°	5437
ELDAS-NR.	941006209
PRIX CATALOGUE NET	CHF 47,25



* Tu trouveras les valeurs détaillées du flux lumineux net et de l'efficacité dans notre **répertoire de produits** en ligne sous le numéro d'article correspondant dans le texte de description ou sous le code QR.



DÉTECTEUR DE MOUVEMENT PIR AVEC CAPTEUR DE LUMINOSITÉ

Un capteur infrarouge, également appelé PIR, détecte les signatures thermiques des personnes et des objets. Il est parfaitement adapté pour détecter des personnes à grande hauteur. La fonction **essaim intégrée** permet aux luminaires de se synchroniser automatiquement entre eux. Dans les grands halls, il est ainsi possible d'éclairer de manière ciblée uniquement la zone en cours d'utilisation, tandis que le reste de l'espace reste dans l'obscurité. Cela permet de réduire la consommation d'électricité et d'économiser de l'énergie.

ARTICLE N°	5435-2
ELDAS-NR.	941027109
CAPTEUR	PIR, Infrarouge max. 12 m
PRIX CATALOGUE NET	CHF 63,85



DÉTECTEUR DE MOUVEMENT À RADAR AVEC CAPTEUR DE LUMINOSITÉ

Un capteur radar / capteur à micro-ondes détecte les masses en mouvement dans la pièce. Plus la masse est importante, plus la portée de détection est grande. Le capteur radar offre une zone de détection élargie à l'horizontale. Ainsi, les chariots élévateurs, par exemple, sont détectés plus tôt qu'avec un capteur PIR.

ARTICLE N°	5436
ELDAS-NR.	941007229
CAPTEUR	Radar, max. 12 m
PRIX CATALOGUE NET	CHF 38,40

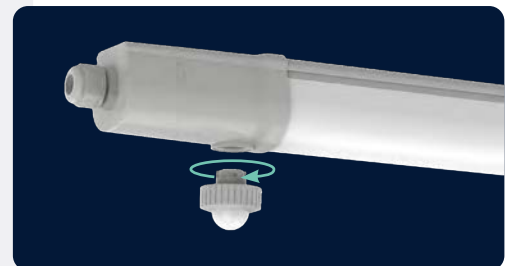

Retirez le capuchon et vissez le capteur à l'aide du système Twistlock.

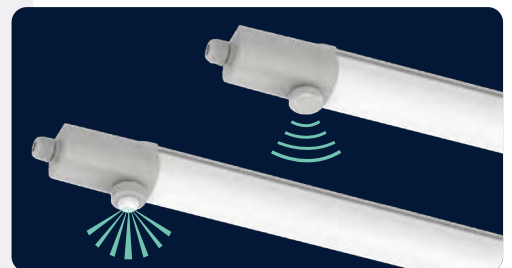

FONCTION ESSAIM: EXEMPLE D'ENTREPÔT

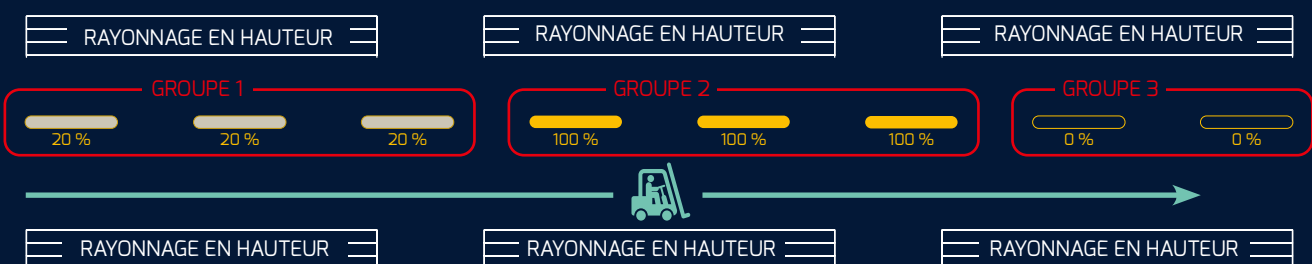

► La durée d'éclairage et la luminosité peuvent être réglées individuellement.

UNE ROBUSTESSE MAXIMALE.

- ▶ Le **PROTECT** est un luminaire de cave extrêmement robuste, doté d'un verre de haute qualité pour un éclairage durable et sûr.
- ▶ Le verre est protégé par une grille solide, garantissant une résistance élevée aux chocs (IK08).
- ▶ 3 passe-câbles équipés de joints en caoutchouc spéciaux protègent le luminaire de la poussière et des projections d'eau.
- ▶ La borne de raccordement rapide à 3 pôles permet un câblage traversant



PROLINE PROTECT

ARTICLE N°	6649-040120
ELDAS-NR.	941014679
BOÎTIER	Polypropylen, blanc
COUVERCLE	Verre
DIMENSIONS	185 x 120 x 107 mm
POIDS	0,45 kg
TEMPÉRATURE DE COULEUR	4.000 K
INDICE DE RENDU DES COULEURS	Ra > 82
TENSION D'ENTRÉE	220 - 240 V AC
FLUX LUMINEUX NET	950 lm
PUISSANCE CONSOMMÉE	9 W
EFFICACITÉ	105 lm/W
PLAGE DE TEMPÉRATURE	-20 °C à +40 °C
DURÉE DE VIE	25.000 h
PRIX CATALOGUE NET	CHF 33,25



VIDÉO SUR LES RESEAUX SOCIAUX

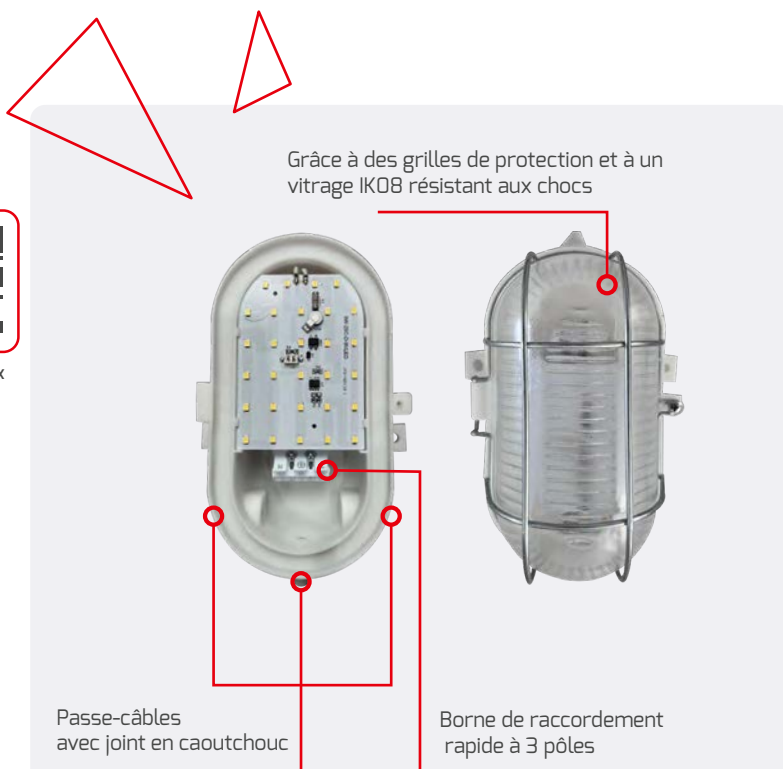

MIROIR, MIROIR...

- ▶ Le design moderne et sans vis du luminaire pour miroir **SKYLAR** séduit par sa surface d'éclairage maximisée et apporte une touche d'élégance à votre salle de bains avec ses finitions noires et argentées.
- ▶ Grâce à la plaque de fixation Easy Mounting Plate, son installation est rapide, propre et flexible, même sur des trous de perçage existants.



PROLINE SKYLAR



BOÎTIER	Aluminium
COUVERCLE	Plastique mat / satiné
DIMENSIONS	900 × 181 × 67 mm
TEMPÉRATURE DE COULEUR	3.000 K
INDICE DE RENDU DES COULEURS	Ra > 92
TENSION D'ENTRÉE	186 – 240 V AC/DC
FLUX LUMINEUX NET	710 lm
PUISSANCE CONSOMMÉE	9,5 W
EFFICACITÉ	74 lm/W
PLAGE DE TEMPÉRATURE	-20 °C à +45 °C
DURÉE DE VIE	50.000 h



	PRIX CATALOGUE NET	ARTICLE N°	ELDAS-NR.
noir	CHF 190,70	7121-030120	941260289

	PRIX CATALOGUE NET	ARTICLE N°	ELDAS-NR.
argent	CHF 190,70	7122-030120	941260279

ACCESSOIRES

VARIATEUR ROTATIF 5 – 100 W À COUPURE DE PHASE

ARTICLE N°	5180	
ELDAS-NR.	941999949	
PRIX CATALOGUE NET	CHF 51,05	

CADRE DE RECOUVREMENT AVEC VARIATEUR ROTATIF

ARTICLE N°	5214	
ELDAS-NR.	941919489	
PRIX CATALOGUE NET	CHF 12,80	

VARIATEUR DALI À COUPURE DE PHASE, MAX. 200 W, COMPATIBLE AVEC LES PRISES D'APPAREIL

ARTICLE N°	5425-1	
ELDAS-NR.	919100009	
PRIX CATALOGUE NET	CHF 104,85	



fermeture magnétique



Plaque de montage facile

goupille de sécurité

vis de blocage

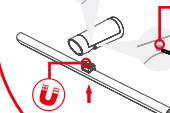

TRÈS TENDANCE.

- ▶ La gamme **TRENDO** offre un design moderne et élégant, avec une prise de courant de sécurité intégrée et un interrupteur latéral (sans vis apparentes).
- ▶ La plateforme **EASYbase** permet un montage simple et rapide.
- ▶ La couleur de lumière souhaitée peut être choisie de manière flexible grâce à **COLORselect** (trois couleurs de lumière).
- ▶ La conception de ce produit est durable grâce à des composants facilement remplaçables.



PROLINE TRENDO



BOÎTIER	Polycarbonate
COUVERCLE	givré
COULEUR	Embout argent surface lumineuse blanc
DIMENSIONS	600 × 85 × 57 mm
TEMPÉRATURE DE COULEUR	3.000 K 4.000 K 5.700 K
INDICE DE RENDU DES COULEURS	Ra > 82
PLAGE DE TEMPÉRATURE	-20 °C à +45 °C
DURÉE DE VIE	50.000 h



VIDÉO DU PRODUIT



Embouts laqués argentés



Montage par emboîtement simple et rapide

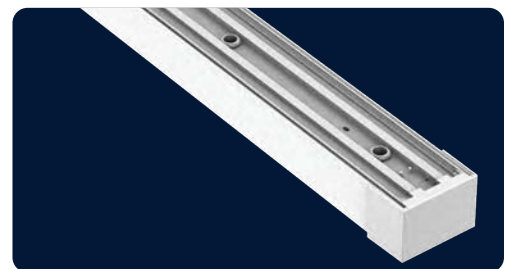

Deux entrées de câbles permettent un montage flexible au niveau des sorties de câbles existantes

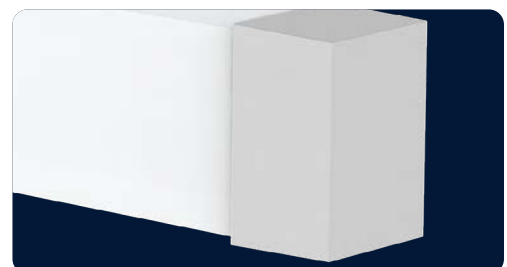

Aucune vis apparente



TRENDO

PUISSANCE CONSOMMÉE	FLUX LUMINEUX NET	EFFICACITÉ	TENSION D'ENTRÉE	PRIX CATALOGUE NET	ARTICLE N°	ELDAS-NR.
10 W	1.200 lm	120 lm/W	186 – 240 V AC/DC	CHF 118,90	4993-0FW140	941200539

TRENDOsensor

Capteur intégré avec fonction marche/arrêt facile à utiliser

PUISSANCE CONSOMMÉE	FLUX LUMINEUX NET	EFFICACITÉ	TENSION D'ENTRÉE	PRIX CATALOGUE NET	ARTICLE N°	ELDAS-NR.
10 W	1.230 lm	123 lm/W	220 – 240 V AC	CHF 152,30	4994-299140	941060079

RÉGLAGES DU CAPTEUR

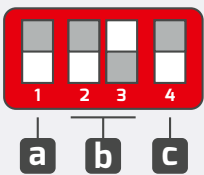

a PLAGES DE PORTÉE

<input type="radio"/>	100 %
<input type="radio"/>	50 %

b AUTONOMIE

<input type="radio"/>	<input type="radio"/>	5 s
<input type="radio"/>	<input type="radio"/>	60 s
<input type="radio"/>	<input type="radio"/>	5 min
<input type="radio"/>	<input type="radio"/>	10 min

c CAPTEUR DE LUMIÈRE DU JOUR

<input type="radio"/>	-
<input type="radio"/>	30 lux



PANNEAUX

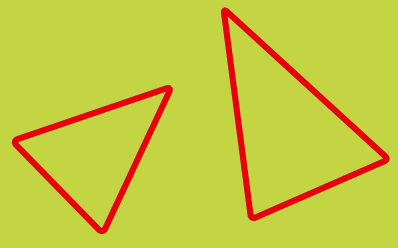

PLAT. EFFICACE. SANS ÉBLOUISSEMENT.

- ▶ Grâce à son couvercle micropismatique, le FLATevo offre une diffusion de la lumière sans éblouissement.
- ▶ Avec un UGR < 19, il est adapté aux postes de travail sur écran, et différents niveaux de puissance sont possibles grâce à divers blocs d'alimentation.



PROLINE FLATevo

BOÎTIER	Aluminium. blanc similaire RAL 9016
COUVERCLE	satiné
TEMPÉRATURE DE COULEUR	4.000 K
INDICE DE RENDU DES COULEURS	Ra > 82
TENSION D'ALIMENTATION	30 – 42 V DC
COURANT DE SERVICE	1.050 mA
PUISSANCE CONSOMMÉE	max. 37 W
FLUX LUMINEUX NET	max. 5.030 lm
EFFICACITÉ	max. 135 lm/W
PLAGE DE TEMPÉRATURE	-35 °C à +45 °C



Dépend du bloc d'alimentation

ACCESSOIRES

BLOC D'ALIMENTATION 24 – 42 W, RÉGLABLE VIA DES COMMUTATEURS DIP, CÂBLAGE DIRECT POSSIBLE, RÉGLAGE PAR DÉFAUT 950 MA



ARTICLE N°	5334
ELDAS-NR.	941010569
PRIX CATALOGUE NET	CHF 37,10



COMPATIBLE AVEC **KIT DE BATTERIE**exit (3923-2 / 927919059, CHF 165,10) **ÉCLAIRAGE DE SECOURS**

Tu trouveras d'autres blocs d'alimentation adaptés et d'autres accessoires dans les pages suivantes.



Technologie de rétroéclairage dans une conception robuste

DIMENSIONS	DURÉE DE VIE UTILE	PRIX CATALOGUE NET	ARTICLE N°	ELDAS-NR.
595 × 595 × 30 mm	40.000 h	CHF 72,85	5379-140120	5379-140120
620 × 620 × 30 mm			4826-140120	941004639

4ER SET FLATevo 620 mm

FLUX LUMINEUX NET	PUISSANCE CONSOMMÉE	EFFICACITÉ	PRIX CATALOGUE NET	ARTICLE N°	ELDAS-NR.
4.550 lm	37 W	123 lm/W	CHF 344,30	5499	941004819



Contenu de la livraison : 4 panneaux et 4 blocs d'alimentation (non gradables, non raccordables en série)

UN PANNEAU POUR CHAQUE PROJET.

- ▶ Construction de haute qualité grâce à la technologie de guides de lumière en PMMA anti-jaunissement, garantissant une température de couleur constante pour tous les luminaires.
- ▶ Le diffuseur à microprismes permet une diffusion de la lumière sans éblouissement, homogène et sans ombres.
- ▶ Différents niveaux de puissance sont possibles grâce à des blocs d'alimentation adaptés.



PROLINE FLAT_{ugr}

BOÎTIER	Aluminium, blanc similaire RAL 9016
COUVERCLE	PMMA, satiné
TEMPÉRATURE DE COULEUR	3.000 K 4.000 K 5.700 K
INDICE DE RENDU DES COULEURS	Ra > 92
TENSION D'ALIMENTATION	33 – 38 V DC
BETRIEBSSTROM	max. 950 mA
PUISSANCE CONSOMMÉE	max. 40 W
PLAGE DE TEMPÉRATURE	-20 °C à +40 °C
DURÉE DE VIE	50.000 h



Depend du bloc d'alimentation



VIDÉO DU PRODUIT

ACCESSOIRES

BLOC D'ALIMENTATION 24 – 42 W, RÉGLABLE VIA DES COMMUTATEURS DIP, CÂBLAGE DIRECT POSSIBLE, RÉGLAGE PAR DÉFAUT 950 MA



ARTICLE N°	5334
ELDAS-NR.	941010569
PRIX CATALOGUE NET	CHF 37,10

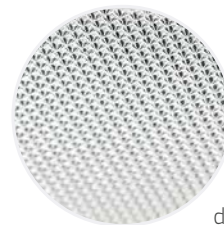

diffuseur à microprismes

DIMENSIONS	FLUX LUMINEUX NET	EFFICACITÉ	PRIX CATALOGUE NET	ARTICLE N°	ELDAS-NR.
620 × 620 × 30 mm	max. 5.050 lm	max. 144 lm/W	CHF 127,85	1808-499090	941007939
1.195 × 295 × 30 mm			CHF 160,00	1809-499090	941311979



COMPATIBLE AVEC
KIT DE BATTERIEexit (3923-2 / 927919059, CHF 165,10)
ÉCLAIRAGE DE SECOURS



BLOCS D'ALIMENTATION ADAPTÉS À TOUS LES ÉCRANS PLATS

Tous les panneaux et blocs d'alimentation sont compatibles entre eux. Les blocs d'alimentation ont une durée de vie d'au moins 50 000 heures.

	PUISSANCE DU LUMINAIRE, BLOC D'ALIMENTATION COMPRIS	COURANT CONSTANT	DIMENSIONS	BATTERIE CENTRALE	PRIX CATALOGUE NET	ARTICLE N°	ELDAS-NR.
NON VARIABLE	12 – 30 W	400 – 700 mA*	170 × 63 × 29 mm	adapté	CHF 35,85	5333	941010539
	24 – 45 W	600 – 1050 mA*	170 × 65 × 29 mm	adapté	CHF 37,10	5334	941010569
PHASE COMMANDE	20 – 30 W	500 – 700 mA*	138 × 44 × 30 mm	pas adapté	CHF 40,85	3138-1	941934309
	30 – 40 W	700 – 1.050 mA*	173 × 44 × 30 mm	pas adapté	CHF 54,90	4258-1	941934319
1 – 10 V	max. 26 W	450 – 600 mA*	115 × 45 × 29 mm	pas adapté	CHF 40,85	5390	941010599
	max. 45 W	900 – 1.050 mA*	180 × 40 × 30 mm	pas adapté	CHF 51,05	5391	941010579
DALI-2 / PUSH avec fonction de câblage traversant	15 – 44 W	300 – 1.050 mA*	170 × 65 × 30 mm	adapté	CHF 79,25	5068-1	941934549
KNX / PUSH	15 – 45 W	350 – 1.050 mA*	124 × 82 × 23 mm	adapté	CHF 134,40	5030-1	941934289
CASAMBI*	12 – 45 W	300 – 1.050 mA*	147 × 44 × 30 mm	adapté	CHF 165,10	4989	919391469
ZIGBEE	12 – 45 W	300 – 1.050 mA*	147 × 44 × 30 mm	adapté	CHF 139,50	5039	941934149

AUTRES ALIMENTATIONS COMPATIBLES HCL

Tu trouveras cela à la page 306.



* Lors du choix d'un bloc d'alimentation, vérifiez toujours le courant maximal du luminaire en mA. Le courant réglé ne doit pas dépasser le courant de fonctionnement maximal du luminaire !



Ein Urlaubstag im
als ein A

Nüchtern betrachtet war es be

it nicht glücklich.
chon Bier davon kaufen.

ine trockene Lehle.





SKYLIGHT

Des modules de plafonniers personnalisables aux motifs élégants !

Personnalisez vos modules de plafond. Les modules d'éclairage de plafond s'adaptent à tous les plafonds à grille et peuvent être installés rapidement et facilement, même sur des plafonds d'éclairage existants.

Prix par module de plafond* 177,90 CHF



CLIQUEZ ICI POUR ACCÉDER AU FORMULAIRE DE COMMANDE



Scannez le code QR ou saisissez l'adresse suivante : https://dotlux.de/wp-content/uploads/SKYLIGHT_Bestellformular_DE.pdf

MOTIFS



CONSEIL DOTLUX

Souhaites-tu utiliser ton propre motif ? C'est tout à fait possible, à condition que ton image ait la bonne résolution. Voir les tarifs sur le formulaire de commande.

Nous proposons des solutions sur mesure ! Envoie tes demandes à info@dotlux.de

* Si ton image au plafond mesure par exemple 2 x 3 panneaux de plafond, tu dois prévoir 6 modules de plafond. Le panneau et le bloc d'alimentation ne sont pas inclus et doivent être commandés séparément du module de plafond. Une fois la commande passée, tu recevras une maquette pour validation. Si tu souhaites uniquement un détail de l'un de nos motifs, des frais supplémentaires de 254,70 CHF par motif s'appliquent.

**POUR UN
EFFET FENÊTRE IDÉAL :**
Commander
fenêtre + lucarne
Motif assorti



WINDOW

Donnez vie à votre plafond grâce à des contours en 3D. Simulez une lumière naturelle venant du haut pour créer une ambiance plus chaleureuse dans la pièce. Le modèle **WINDOW** peut être combiné avec tous les panneaux de 620 mm et est également compatible avec nos motifs **SKYLIGHT**.

CONVIENT À TOUS LES
PANNEAUX PLATS DE 620 mm

ARTICLE N°	5184
ELDAS-NR.	941919299
BOÎTIER	Aluminium, blanc similaire RAL 9003
DIMENSIONS	632 × 632 × 50 mm
PROFONDEUR DE MONTAGE	min. 20 cm
PRIX CATALOGUE NET	CHF 86,90

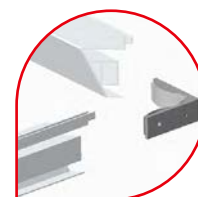
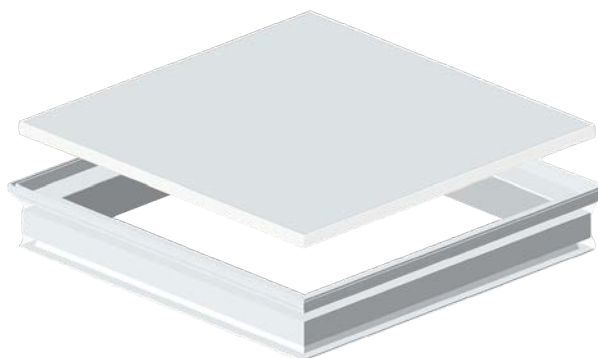

système d'emboîtement

OSSATURE POUR MURS ET PLAFONDS

Un système d'emboîtement simple permet de fixer les panneaux directement au plafond ou au mur.

COMPATIBLE AVEC **FLATEVO**, **FLATECO** ET **FLATUGR**

COMPATIBLE AVEC **FLATUGR** (1809-499090)

ARTICLE N°	5226	2036-2
ELDAS-NR.	941919349	941919939
BOÎTIER	Aluminium, blanc similaire RAL 9003	Aluminium, blanc similaire RAL 9003
DIMENSIONS	625 × 625 × 70 mm	1.195 × 295 × 70 mm
HAUTEUR DE MONTAGE	70 mm	70 mm
PRIX CATALOGUE NET	CHF 71,55	CHF 79,25



système d'emboîtement



CADRE DE MONTAGE POUR PLAFONDS SUSPENDUS

Installation sans outil pour une épaisseur de plafond de 12 mm



système à vis

KITS

	CONVIENT POUR PANNEAUX PLATS DE 620 MM	CONVIENT POUR PANNEAUX PLATS DE 1.200 mm
ARTICLE N°	5224	5225
ELDAS-NR.	941919329	941919339
DIMENSIONS	664 × 664 × 41 mm	1.239 × 339 × 41 mm
OUVERTURE DE MONTAGE	640 × 640 mm	1.217 × 315 × 41 mm
PRIX CATALOGUE NET	CHF 58,75	CHF 70,25



ENTIÈREMENT ASSEMBLÉ - VERSION SOUDÉE

	CONVIENT POUR PANNEAUX PLATS DE 620 mm	CONVIENT POUR PANNEAUX PLATS DE 1.200 mm
ARTICLE N°	2037-1	2047-1
ELDAS-NR.	941006429	941919319
DIMENSIONS	653 × 653 × 25 mm	1.240 × 325 × 25 mm
OUVERTURE DE MONTAGE	635 × 635 mm	1.214 × 314 mm
PRIX CATALOGUE NET	CHF 53,65	CHF 80,50

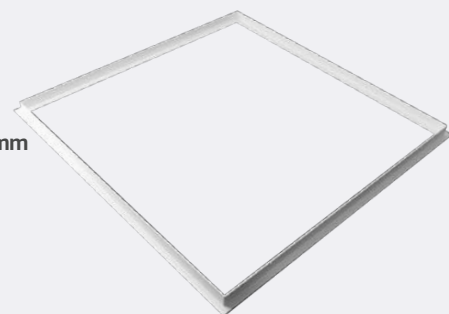

AUTRES ACCESSOIRES

CONVIENT À TOUS LES PANNEAUX

SUSPENSION EN Y

Lot de 2

ARTICLE N°	5396
ELDAS-NR.	941007079
LONGUEUR DE CORDE	100 cm
PRIX CATALOGUE NET	CHF 33,25



FAIS ENTRER L'ÉTÉ DANS TON BUREAU.

- ▶ L'angle de diffusion asymétrique simule la lumière naturelle du soleil, une impression renforcée par le rendu des couleurs avec un CRI > 92.
- ▶ La valeur UGR < 19 permet de travailler sans éblouissement (adapté aux postes de travail sur écran).
- ▶ Le **SUNLIGHT** est logé dans un boîtier métallique haut de gamme, thermolaqué et esthétique, tandis que des lentilles en PMMA non jaunissantes garantissent un rendement lumineux aux couleurs stables.

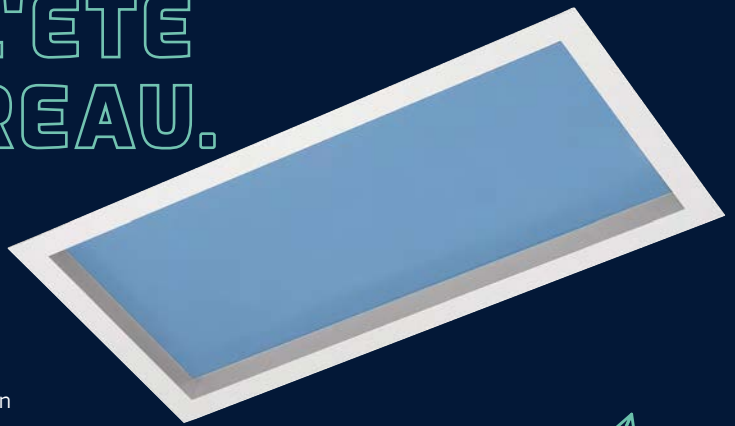

PROLINE SUNLIGHT



BOÎTIER	Aluminium
COUVERCLE	PMMA (ne jaunit pas)
DIMENSIONS	620 × 310 × 192 mm
PROFONDEUR DE MONTAGE	250 mm
POIDS	1,5 kg
INDICE DE RENDU DES COULEURS	Ra > 92
TENSION D'ENTRÉE	220 – 240 V AC
PLAGE DE TEMPÉRATURE	-10 °C à +40 °C
DURÉE DE VIE	50.000 h



L'angle de diffusion asymétrique du **SUNLIGHT** crée des effets de lumière solaire réalistes sur le mur. Un plafond de 620 × 620 mm peut accueillir jusqu'à 2 luminaires par grille.

SUNLIGHT

5.700 K



PUISSANCE CONSOMMÉE	FLUX LUMI-NEUX NET	EFFICACITÉ	PRIX CATALOGUE NET	ARTICLE N°	ELDAS-NR.
47 W	2.500 lm	43 lm/W	CHF 357,10	6298-057038	941007399

SUNLIGHT^{hcl}



- ▶ La fonction HCL intégrée au luminaire offre un éclairage naturel, adapté au rythme circadien
- ▶ Contrôle de tous les paramètres HCL via l'application Tuya/SmartLife

2.700 – 5.700 K



PUISSANCE CONSOMMÉE	FLUX LUMI-NEUX NET	EFFICACITÉ	PRIX CATALOGUE NET	ARTICLE N°	ELDAS-NR.
50 W	2.640 lm	53 lm/W	CHF 497,90	6299-099038	941007879



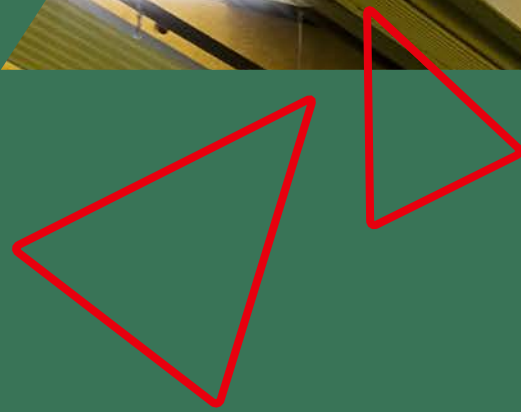

PROJECTEURS DES SALLES



ENVIE D'UNE DOUCHE LUMINEUSE ?

- ▶ Le courant nominal des LED intégrées ne représente que 38 % de la puissance maximale des LED, ce qui se traduit par un rendement extrêmement élevé et une durée de vie supérieure à la moyenne, supérieure à 80 000 heures.
- ▶ La carte mère en aluminium et la conception du dissipateur thermique en 3D assurent une gestion thermique parfaite.
- ▶ Grâce à sa conception intelligente et facile d'entretien, le **LIGHTSHOWER** est l'un de nos best-sellers incontestés.



HIGHLINE LIGHTSHOWER

BOÎTIER	Aluminium
DIMENSIONS	Ø 380, 120 mm
POIDS	ca. 5 kg
CÂBLE DE RACCORDEMENT	100 cm
LAMPES / AMPOULES C16	max. 6
TEMPÉRATURE DE COULEUR	5.000 K
INDICE DE RENDU DES COULEURS	Ra > 82
TENSION D'ENTRÉE	186 – 240 V AC/DC
DURÉE DE VIE	80.000 h
PLAGE DE TEMPÉRATURE	-40 °C à +60 °C -40 °C à +40 °C



VIDÉO DU PRODUIT



ACCESSOIRES

HOUSSE DE PROTECTION CONTRE LA POUSSIÈRE (NON COMPATIBLE AVEC LES ÉTRIERS DE MONTAGE/LES FIXATIONS MURALES)



ARTICLE N° 3653
ELDAS-NR. 941901919

PRIX CATALOGUE NET CHF 92,05

ANNEAU DE LIMITATION DE L'ÉBLOUISSEMENT 100°

ARTICLE N° 3652
ELDAS-NR. 941900839



PRIX CATALOGUE NET CHF 76,65

MUR/POUTRE DE VOÛTE À 90° VERS LE BAS



ARTICLE N° 3766*
ELDAS-NR. 941903039*

PRIX CATALOGUE NET CHF 45,95

SUPPORT DE MONTAGE FIX



ARTICLE N° 3654
ELDAS-NR. 941901679

PRIX CATALOGUE NET CHF 39,55

SUPPORT DE MONTAGE À ANGLE RÉGLABLE



ARTICLE N° 3655
ELDAS-NR. 941901689

PRIX CATALOGUE NET CHF 60,05



* Dans la limite des stocks disponibles.



LIGHTSHOWER

► Une efficacité maximale grâce au verre de sécurité trempé (ESG) « Ultra Clear » de 4 mm



DIMENSIONS	PUISSANCE CONSOMMÉE	FLUX LUMINEUX NET	EFFICACITÉ	PRIX CATALOGUE NET	ARTICLE N°	ELDAS-NR.
Ø 405, 240 mm	140 W	18.900 lm	135 lm/W	CHF 459,50	6133-050120	941390319

LIGHTSHOWERevo

► Une efficacité maximale grâce au verre de sécurité trempé (ESG) « Ultra Clear » de 4 mm

PUISSANCE CONSOMMÉE	FLUX LUMINEUX NET	EFFICACITÉ	PRIX CATALOGUE NET	ARTICLE N°	ELDAS-NR.
80 W	13.700 lm	171 lm/W	CHF 382,70	5328-050120	941004089
110 W	18.900 lm	172 lm/W	CHF 549,10	3642-050120	941500559
135 W	23.400 lm	173 lm/W	CHF 677,10	3643-050120	941500569

LIGHTSHOWERevo-satin

► Réduction de l'éblouissement grâce à un verre de sécurité trempé (ESG) satiné de 4 mm « Ultra Clear Satinato »

PUISSANCE CONSOMMÉE	FLUX LUMINEUX NET	EFFICACITÉ	PRIX CATALOGUE NET	ARTICLE N°	ELDAS-NR.
110 W	17.800 lm	162 lm/W	CHF 574,70	3642-050120F	941500539
135 W	22.000 lm	163 lm/W	CHF 702,70	3643-050120F	941500549

LIGHTSHOWERevo-ball

► Résistant aux chocs grâce à une vitre en polycarbonate satiné de 4 mm

PUISSANCE CONSOMMÉE	FLUX LUMINEUX NET	EFFICACITÉ	PRIX CATALOGUE NET	ARTICLE N°	ELDAS-NR.
110 W	17.800 lm	162 lm/W	CHF 625,90	3642-050120FB	941500509
135 W	22.000 lm	163 lm/W	CHF 753,90	3643-050120FB	941500519



UN ÉCLAIRAGE ROBUSTE POUR LES SALLES DE SPORT.

- ▶ Cet éclairage respectueux des yeux (classe de sécurité oculaire RGO), doté d'une surface lumineuse agrandie, est parfaitement adapté aux salles de sport et permet de réaliser des enregistrements vidéo sans scintillement.
- ▶ Le boîtier en polycarbonate (IK08) résiste aux chocs et aux impacts de ballons.
- ▶ Le modèle HALLprotect est déjà adapté aux plafonds bas jusqu'à 5 m de hauteur.



PROLINE HALLprotect

ARTICLE N°	3917-050140
ELDAS-NR.	941305659
BOÎTIER	Polycarbonate
COUVERCLE	givré
DIMENSIONS	1.500 × 110 × 84 mm
POIDS	3,3 kg
TEMPÉRATURE DE COULEUR	5.000 K
INDICE DE RENDU DES COULEURS	Ra > 82
TENSION D'ENTRÉE	220 – 240 V AC
FLUX LUMINEUX NET	22.350 lm
PUISSANCE CONSOMMÉE	145 W
EFFICACITÉ	154 lm/W
PLAGE DE TEMPÉRATURE	-20 °C à +40 °C
DURÉE DE VIE	50.000 h
PRIX CATALOGUE NET	CHF 638,70



VIDÉO DU PRODUIT



Câblage traversant à 5 broches PE N L1 L2 L3

Le commutateur rotatif permet de régler le luminaire sur la phase souhaitée.

ACCESSOIRES

PINCES DE FIXATION (ANGLE RÉGLABLE : -45°/0°/45°)



ARTICLE N°	4263
ELDAS-NR.	941901999
PRIX CATALOGUE NET	CHF 26,85 / 2 Pièces

KIT DE MONTAGE POUR SUSPENSION PAR CÂBLE DE 1,5 M

ARTICLE N°	5005
ELDAS-NR.	941902949
PRIX CATALOGUE NET	CHF 25,60 / 2 Pièces



LOT DE 2 SUSPENSIONS POUR PLAFOND RÉSISTANT AUX CHOCs DE BALLON



ARTICLE N°	300177
ELDAS-NR.	941006529
PRIX CATALOGUE NET	CHF 51,05

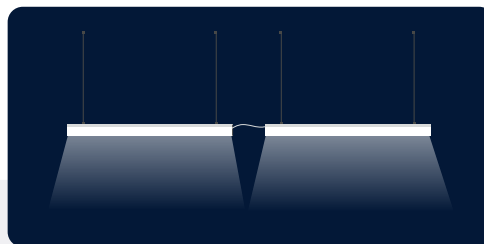

Grâce au câblage en série, il est possible de connecter jusqu'à 20 luminaires en série.

RESTEZ CALME, MÊME QUAND LA SITUATION S'ENFLAMME.

- ▶ Le **COOLER** est adapté aux environnements à haute température jusqu'à +70 °C ; un dissipateur thermique forgé à froid assure une dissipation optimale de la chaleur.
- ▶ Les ailettes de refroidissement verticales empêchent les dépôts de poussière et assurent un refroidissement durable.
- ▶ Le cache en verre trempé ESG, extrêmement robuste et durable, résiste à l'huile et aux produits de nettoyage.
- ▶ La soupape d'équilibrage de pression prolonge la durée de vie des joints et empêche la formation de condensation à l'intérieur du luminaire.
- ▶ La conception modulaire de ce projecteur pour halls permet différentes gammes de puissance.

JUSQU'À DES
TEMPÉRATURES DE
70 °C



HIGHLINE COOLER

BOÎTIER	noir
COUVERCLE	Verre de sécurité ESG transparente
LONGUEUR DU CÂBLE	1,5 m
DIMENSIONS	Ø 220 mm, 435 mm
POIDS	4 kg
TEMPÉRATURE DE COULEUR	5.000 K
INDICE DE RENDU DES COULEURS	Ra > 82
TENSION D'ENTRÉE	186 – 240 V AC/DC
FLUX LUMINEUX NET	15.300 lm
PUISSANCE CONSOMMÉE	100 W
EFFICACITÉ	153 lm/W
PLAGE DE TEMPÉRATURE	-30 °C à +70 °C
DURÉE DE VIE À 70°C	50.000 h
DURÉE DE VIE DES LED À 70°C	60.000 h



ACCESSOIRES

LE SUPPORT DUO PERMET DE FIXER DEUX LUMINAIRES À UN SEUL POINT DE SUSPENSION.

ARTICLE N°	5261
ELDAS-NR.	941919529
PRIX CATALOGUE NET	CHF 127,85

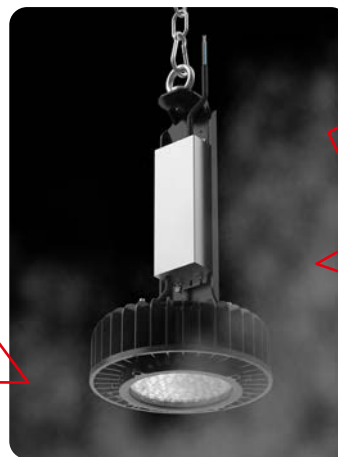

	ANGLE DE RAYONNEMENT	PRIX CATALOGUE NET	ARTICLE N°	ELDAS-NR.
COOLER	120°	CHF 702,70	5260-050120	941371929
	60°	CHF 830,70	5260-050060	941371939

- ▶ Couvercle en verre trempé extrêmement robuste et durable, résistant à l'huile et aux produits nettoyants
- ▶ La soupape d'équilibrage de pression prolonge la durée de vie des joints et empêche la formation de condensation à l'intérieur du luminaire

	ANGLE DE RAYONNEMENT	PRIX CATALOGUE NET	ARTICLE N°	ELDAS-NR.
COOLERgas	120°	CHF 856,30	5264-050120	941371959
	60°	CHF 894,70	5264-050060	941371949

- ▶ Joints extrêmement robustes et durables, résistants à l'huile, aux produits de nettoyage et aux polluants gazeux

TÉLÉPORTE-MOI.

- ▶ Un éclairage parfait pour les entrepôts à rayonnages hauts et les salles de sport : Grâce à son angle de faisceau spécial de 30 x 105°, le **LIGHTBEAM** éclaire de manière homogène les allées et les voies de circulation de votre entrepôt à rayonnages hauts, avec une efficacité pouvant atteindre 177 lumens par watt.
- ▶ Le kit de suspension fourni ou les profilés d'encastrement disponibles en option sont tous résistants aux chocs de ballon.
- ▶ Accessoires intelligents : grâce au capteur PIR ou au capteur radar, chacun avec la fonction Daylight Harvesting, le **LIGHTBEAM** rend non seulement votre entrepôt ou votre salle de sport plus lumineux, mais aussi plus intelligent !



HIGHLINE LIGHTBEAM

BOÎTIER	Aluminium, blanc
TEMPÉRATURE DE COULEUR	4.000 K
INDICE DE RENDU DES COULEURS	Ra > 82
TENSION D'ENTRÉE	186 - 240 V AC/DC
PLAGE DE TEMPÉRATURE	-30 °C à +50 °C
DURÉE DE VIE	75.000 h



VIDÉO DU PRODUIT

REMARQUE :

Un seul **LIGHTBEAM** suffit pour éclairer jusqu'à 15 m de rayonnages en hauteur (avec une hauteur de point lumineux de 12 m). Par rapport aux systèmes de bandes lumineuses classiques, tu économises ainsi non seulement des frais d'installation, mais aussi de l'argent grâce au nombre réduit de luminaires.

TÉLÉCOMMANDE INFRAROUGE POUR COMMANDER LES CAPTEURS 6239 ET 6261

ARTICLE N°	4902
ELDAS-NR.	941919229
PRIX CATALOGUE NET	CHF 102,25



CONVERTISSEUR DALI VERS 1-10 V
1 convertisseur par luminaire

ARTICLE N°	5078
ELDAS-NR.	941999929
PRIX CATALOGUE NET	CHF 63,85



ACCESSOIRES



CAPTEUR RADAR BLUETOOTH AVEC FONCTION DE DÉTECTION DE LA LUMIÈRE DU JOUR ET F REGROUPEMENT

ARTICLE N°	6630
ELDAS-NR.	535000001



PRIX CATALOGUE NET	CHF 127,85
--------------------	------------

CAPTEUR RADAR AVEC RÉCUPÉRATION DE LA LUMIÈRE DU JOUR

ARTICLE N°	6261
ELDAS-NR.	919000049



PRIX CATALOGUE NET	CHF 79,25
--------------------	-----------

CAPTEUR PIR AVEC RÉCUPÉRATION DE LA LUMIÈRE DU JOUR

ARTICLE N°	6239
ELDAS-NR.	919000079



PRIX CATALOGUE NET	CHF 79,25
--------------------	-----------



SUPPORT PIVOTANT, LOT DE 2

ARTICLE N°	6254
ELDAS-NR.	941905369



PRIX CATALOGUE NET	CHF 63,85
--------------------	-----------



LOT DE 2 SUPPORTS, FILETAGE M6

ARTICLE N°	6255
ELDAS-NR.	941905339



PRIX CATALOGUE NET	CHF 51,05
--------------------	-----------



SUPPORT POUR MONTAGE AFFLEURANT AU PLAFOND

ARTICLE N°	6259
ELDAS-NR.	941905089



PRIX CATALOGUE NET	CHF 63,85
--------------------	-----------



KIT DE SUSPENSION À CHÂÎNE RÉSIDANT AUX CHOCS DE BALLE

ARTICLE N°	6260
ELDAS-NR.	941905309



PRIX CATALOGUE NET	CHF 76,65
--------------------	-----------



30° x 105°

DIMENSIONS	POIDS	PUISSANCE CONSOMMÉE	FLUX LUMI-NEUX NET	EFFICACITÉ	PRIX CATA-LOGUE NET	ARTICLE N°
350 × 340 × 62 mm	4 kg	150 W	26.540 lm	176 lm/W	419,00 €	6232-040105

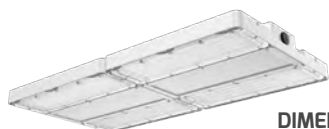

85°

UGR < 19

DIMENSIONS	POIDS	PUISSANCE CONSOMMÉE	FLUX LUMI-NEUX NET	EFFICACITÉ	PRIX CATA-LOGUE NET	ARTICLE N°
350 × 340 × 62 mm	4 kg	150 W	26.290 lm	175 lm/W	419,00 €	6230-040085
680 × 350 × 65 mm	7 kg	240 W	42.680 lm	177 lm/W	669,00 €	6231-040085

DES SOLUTIONS INTELLIGENTES POUR LES EXIGENCES ÉLEVÉES

FONCTION DE REGROUPEMENT VIA **BLUETOOTH** ET SYSTÈME INTELLIGENT DE RÉCUPÉRATION DE LA LUMIÈRE DU JOUR

Grâce au capteur radar Bluetooth (ARTICLE N° **6630**), plusieurs projecteurs peuvent être facilement connectés entre eux via l'application Keilton et le Bluetooth, puis commandés à partir d'une tablette.

De plus, tous les capteurs sont conçus pour réguler automatiquement leur intensité lumineuse en fonction de la lumière du jour grâce à la fonction intelligente DAYLIGHT HARVESTING, contribuant ainsi à créer une atmosphère naturelle, même dans les grands entrepôts. Cela améliore non seulement le bien-être des employés, mais réduit également les coûts énergétiques.

L'installation sans fil du **LIGHTBEAM** ne nécessite pas de montage d'échafaudage a posteriori pour régler ou réajuster l'intensité lumineuse des projecteurs et peut être commandée facilement depuis le sol via la tablette.

L'angle de rayonnement de 30° x 105° (ARTICLE N° **6232-040105**) est principalement conçu pour les entrepôts équipés de rayonnages en hauteur, car il garantit un éclairage optimal.

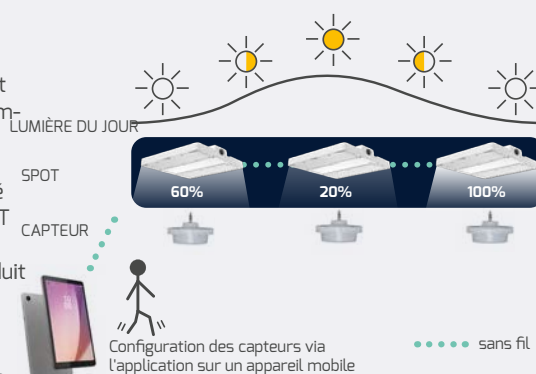

MODULE D'ÉCLAIRAGE DE SECOURS 1-10 V AVEC FONCTION D'AUTOTEST AUTOMATIQUE

ARTICLE N°	5364
ELDAS-NR.	941010689
DIMENSIONS	427 × 133 × 75 mm
PRIX CATALOGUE NET	CHF 574,70



TÉLÉCOMMANDE DE CONTRÔLE POUR LE ARTICLE N° 5364, DESTINÉE AUX TESTS MANUELS

ARTICLE N°	5365
ELDAS-NR.	941010429
PRIX CATALOGUE NET	CHF 57,45



En raccordant un luminaire LED variable 1-10 V, ce module d'éclairage de secours peut être utilisé aussi bien en mode normal qu'en mode de secours. En cas de coupure de courant, l'appareil passe automatiquement en mode de secours et réduit la puissance du luminaire raccordé à 10 % via l'interface 1-10 V. La puissance d'alimentation de secours dépend de la puissance du luminaire connecté, généralement 10 % de la puissance initiale du luminaire. Plus la puissance du luminaire est faible, plus la puissance d'alimentation de secours est faible. Plus la puissance du luminaire est faible, plus la durée de fonctionnement en mode de secours est longue. Limité à 200 W - Ne peut fonctionner qu'avec des luminaires d'une puissance maximale de 200 W.

Exemple de puissance en mode secours : pour un luminaire de 100 W, la puissance en mode secours est d'environ 10 W et l'autonomie est d'environ 180 minutes. Pour un luminaire de 200 W, la puissance est d'environ 20 W et l'autonomie d'environ 90 minutes.

RENDEZ VOTRE SALLE PLUS INTELLIGENTE.

- ▶ La soupape de compensation de pression intégrée assure un équilibre de la pression d'air à l'intérieur du boîtier, ce qui prolonge la durée de vie du projecteur industriel et empêche la pénétration d'humidité ou de poussière.
- ▶ Angles de rayonnement polyvalents : réglables directement sur l'appareil, ils permettent un éclairage flexible qui s'adapte aux besoins.
- ▶ Haute efficacité : avec un rendement pouvant atteindre 188 lm/W, le **LIGHTSHOWER^{smart-plus}** offre un excellent rendement lumineux pour une consommation d'énergie minimale.
- ▶ Accessoires intelligents : grâce aux capteurs en option, qui offrent des fonctions telles que le capteur de lumière du jour, la fonction de regroupement et la récupération de la lumière du jour, l'éclairage est contrôlé et optimisé de manière intelligente.

POINT FORT EN MATIÈRE D'EFFICACITÉ AVEC UN ANGLE DE DIFFUSION RÉGLABLE



PROLINE LIGHTSHOWER^{smart-plus}



BOÎTIER	Aluminium
COUVERCLE	Plastique
INDICE DE RENDU DES COULEURS	Ra > 82
TENSION D'ENTRÉE	186 - 240 V AC/DC
PLAGE DE TEMPÉRATURE	-30 °C à +50 °C
DURÉE DE VIE	50.000 h



ACCESSOIRES



CAPTEUR RADAR BLUETOOTH AVEC FONCTION DE DÉTECTION DE LA LUMIÈRE DU JOUR ET FONCTION DE REGROUPEMENT

ARTICLE N°	6630
ELDAS-NR.	535000001
PRIX CATALOGUE NET	CHF 127,85



CAPTEUR PIR AVEC RÉCUPÉRATION DE LA LUMIÈRE DU JOUR

ARTICLE N°	6239
ELDAS-NR.	919000079
PRIX CATALOGUE NET	CHF 79,25



CAPTEUR RADAR AVEC RÉCUPÉRATION DE LA LUMIÈRE DU JOUR

ARTICLE N°	6261
ELDAS-NR.	919000049
PRIX CATALOGUE NET	CHF 79,25



TÉLÉCOMMANDE INFRAROUGE POUR COMMANDER LES CAPTEURS 6239 ET 6261

ARTICLE N°	4902
ELDAS-NR.	941919229
PRIX CATALOGUE NET	CHF 102,25



CONVERTISSEUR DALI VERS 1-10 V
1 convertisseur par luminaire

ARTICLE N°	5078
ELDAS-NR.	941999929
PRIX CATALOGUE NET	CHF 63,85







ANGLE DE DIFFUSION RÉGLABLE SANS OUTIL
en tournant la lentille

65°

90°

105°



	TEMPÉRA-TURE DE COULEUR	POIDS	FLUX LUMINEUX NET	EFFICACITÉ	PRIX CATA-LOGUE NET	ARTICLE N°	ELDAS-NR.	
max. 120 W Ø 270 × 175 mm	4.000 K	2,1 kg	max. 21.090 lm*	max. 187 lm/W*	CHF 331,50	5369-240105	941008279	
	5.000 K					5369-250105	941008169	
max. 200 W Ø 296 × 178 mm	4.000 K	2,7 kg	max. 35.940 lm*	max. 188 lm/W*	CHF 382,70	5370-240105	941008139	
	5.000 K					5370-250105	941007859	

AUTRES ACCESSOIRES

CACHE ANTI-ÉBLOUISSEMENT POUR RÉFLECTEURS

ARTICLE N°	5154
ELDAS-NR.	941919369
PRIX CATALOGUE NET	CHF 25,60



RÉFLECTEUR À 90° POUR 200 W

ARTICLE N°	5153
ELDAS-NR.	941919359
PRIX CATALOGUE NET	CHF 63,85



RÉFLECTEUR À 90° POUR 120 W

ARTICLE N°	6548
ELDAS-NR.	941919369
PRIX CATALOGUE NET	CHF 25,60



DES SOLUTIONS INTELLIGENTES POUR LES EXIGENCES ÉLEVÉES

FONCTION DE REGROUPEMENT VIA **BLUETOOTH** ET SYSTÈME INTELLIGENT DE RÉCUPÉRATION DE LA LUMIÈRE DU JOUR

Grâce au capteur radar Bluetooth (ARTICLE N° **6630**), plusieurs projecteurs peuvent être facilement connectés entre eux via l'application Keilton et le Bluetooth, puis commandés à partir d'une tablette.

De plus, tous les capteurs sont conçus pour réguler automatiquement leur intensité lumineuse en fonction de la lumière du jour grâce à la fonction intelligente DAYLIGHT HARVESTING, contribuant ainsi à créer une atmosphère naturelle, même dans les grands entrepôts. Cela améliore non seulement le bien-être des employés, mais réduit également les coûts énergétiques.

L'installation sans fil du **LIGHTBEAM** ne nécessite pas de montage d'échafaudage a posteriori pour régler ou réajuster l'intensité lumineuse des projecteurs et peut être commandée facilement depuis le sol via la tablette.

L'angle de rayonnement de 30° x 105° (ARTICLE N° **6232-040105**) est principalement conçu pour les entrepôts équipés de rayonnages en hauteur, car il garantit un éclairage optimal.

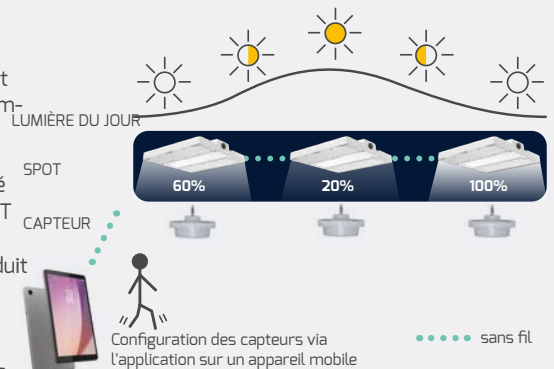

MODULE D'ÉCLAIRAGE DE SECOURS 1-10 V AVEC FONCTION D'AUTOTEST AUTOMATIQUE

ARTICLE N°	5364
ELDAS-NR.	941010689
DIMENSIONS	427 × 133 × 75 mm
PRIX CATALOGUE NET	CHF 574,70



TÉLÉCOMMANDE DE CONTRÔLE POUR LE ARTICLE N° 5364, DESTINÉE AUX TESTS MANUELS

ARTICLE N°	5365
ELDAS-NR.	941010429
PRIX CATALOGUE NET	CHF 57,45



En raccordant un luminaire LED variable 1-10 V, ce module d'éclairage de secours peut être utilisé aussi bien en mode normal qu'en mode de secours. En cas de coupure de courant, l'appareil passe automatiquement en mode de secours et réduit la puissance du luminaire raccordé à 10 % via l'interface 1-10 V. La puissance d'alimentation de secours dépend de la puissance du luminaire connecté, généralement 10 % de la puissance initiale du luminaire. Plus la puissance du luminaire est faible, plus la puissance d'alimentation de secours est faible. Plus la puissance du luminaire est faible, plus la durée de fonctionnement en mode de secours est longue. Limité à 200 W - Ne peut fonctionner qu'avec des luminaires d'une puissance maximale de 200 W.

Exemple de puissance en mode secours : pour un luminaire de 100 W, la puissance en mode secours est d'environ 10 W et l'autonomie est d'environ 180 minutes. Pour un luminaire de 200 W, la puissance est d'environ 20 W et l'autonomie d'environ 90 minutes.



SYSTEMES DE BANDEAUX LUMINEUX

QUAND LE BIEN CÈDE LA PLACE AU MIEUX.

LINEAONE ET **LINEAFIX** REMPLACENT TOUS
NOS ANCIENS SYSTÈMES DE BANDEAUX LUMINEUX.

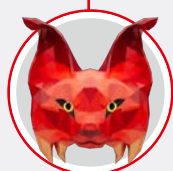
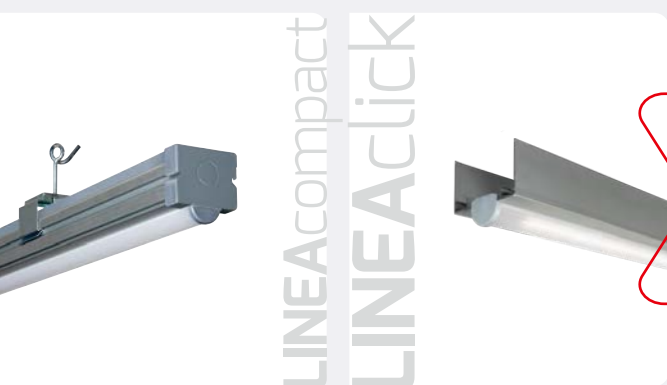

POURQUOI ?

Avec LINEAone et LINEAfix, nous avons réuni les fonctionnalités de tous nos anciens systèmes de bandeaux lumineux en deux solutions bien pensées.

Deux systèmes qui offrent tout ce qui compte sur un chantier : un choix simple, un montage rapide et des performances élevées.

Chaque système a ses propres atouts : tu disposes ainsi immédiatement de la solution adaptée à chaque application.

FORT DANS LA PROTECTION, FORT DANS LA LUMIÈRE.

► Ce système de bandeaux lumineux se distingue par ses luminaires robustes, résistants à la poussière et à l'eau, ce qui le rend idéal pour les nouvelles installations, mais aussi pour les projets de rénovation. Les clips à ressort flexibles permettent un ajustement facile et garantissent un maintien sûr sur pratiquement tous les rails de fixation.



HIGHLINE LINEAone



BOÎTIER	Aluminium
TEMPÉRATURE DE COULEUR	4.000 K
INDICE DE RENDU DES COULEURS	Ra > 83
TENSION D'ENTRÉE	186 – 240 V AC/DC
FLUX LUMINEUX NET	max. 12.950 lm*
PUISSANCE CONSOMMÉE	max. 74 W*
EFFICACITÉ	max. 175 lm/W*
PLAGE DE TEMPÉRATURE	-20 °C à +45 °C
DURÉE DE VIE	100.000 h

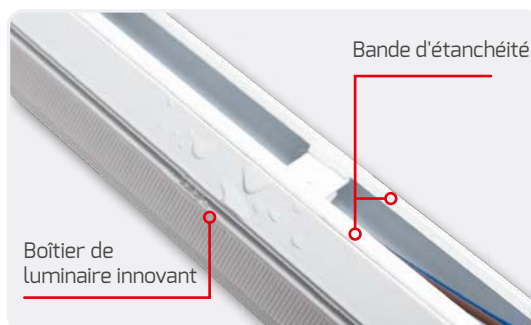

La protection IP54 est assurée par la conception innovante du boîtier et par une bande d'étanchéité fixée des deux côtés



1.472 × 66 × 31 mm

VARIABLE	PRIX CATALOGUE NET	ARTICLE N°	ELDAS-NR.
NEIN	CHF 216,30	5061-140090	941601019



1.472 × 66 × 31 mm

VARIABLE	PRIX CATALOGUE NET	ARTICLE N°	ELDAS-NR.
DALI	CHF 267,50	6975-140090	941601029

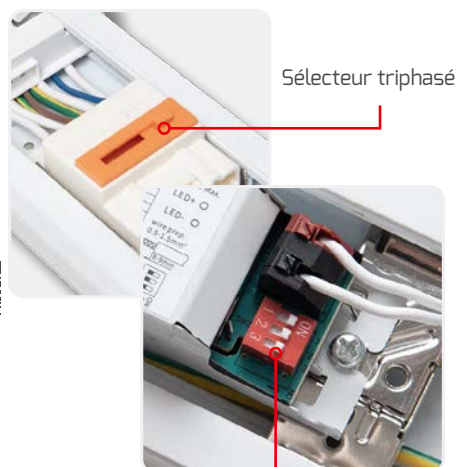

* Tu trouveras les valeurs détaillées du flux lumineux net et de l'efficacité dans notre [répertoire de produits](#) en ligne sous le numéro d'article correspondant dans le texte de description ou sous le code QR.

UTILISABLE DE MANIÈRE DURABLE DANS LES RAILS DE SUPPORT EXISTANTS

DIMENSIONS (B X H)	NOM	DIMENSIONS (B X H)	NOM	DIMENSIONS (B X H)	NOM
 58 x 43 mm	SITECO MODARIO	 63 x 41 mm	TRILUX C-LINE, E-LINE	 68 x 54 mm	BENC
 60 x 45 mm	FLUOLITE TRX	 63 x 46 mm	REGIOLUX SDT, SPT, SMT	 68 x 55 mm	SITECO DUS
 60 x 46 mm	VEKO PRN	 63,5 x 48 mm	PHILIPS TTX	 69 x 53 mm	LUDWIG TR50W
 61 x 51 mm	ZUMTOBEL ZX1 / ZX2	 65 x 45 mm	REGENT ICE	 69 x 55 mm	OMS PRESTIGE
		 65 x 51 mm	RIDI VLT, VLG, SLG	 70 x 45 mm	LITELICHT Q-RAIL / Q-TS
				 83 x 57 mm	PHILIPS MAXOS

MONTAGE DE LA PINCES À RESSORT

Pour le montage, appuyez sur les boutons latéraux vers l'intérieur afin que les clips à ressort s'enclenchent dans le rail de fixation.



Un clip de sécurité en acier à ressort assure une double protection.



ACCESSOIRES

ADAPTATEUR D'ALIMENTATION À 7 BROCHES

ARTICLE N°	5062-1
ELDAS-NR.	941908009
PRIX CATALOGUE NET	CHF 25,60



JEU DE CÂBLES DE 1,5 m À 7 BROCHES POUR MODULES D'ÉCLAIRAGE

ARTICLE N°	5064-1
ELDAS-NR.	941908049
PRIX CATALOGUE NET	CHF 51,05



JEU DE CÂBLES DE 3 m À 7 BROCHES, POUR LES UNITÉS D'ÉCLAIRAGE

ARTICLE N°	5065-1
ELDAS-NR.	941908019
PRIX CATALOGUE NET	CHF 76,65



RAIL DE SUPPORT SIMPLE AVEC RACCORD RAPIDE, 1.603 mm

ARTICLE N°	5810-1
ELDAS-NR.	941908039
PRIX CATALOGUE NET	CHF 39,55



RAIL DE SUPPORT DE 2 LONGUEURS AVEC RACCORDS RAPIDES, 3.075 mm

ARTICLE N°	5811-1
ELDAS-NR.	941908069
PRIX CATALOGUE NET	CHF 66,45



UNITÉ D'OBTURATION 1.472 mm EMBOUT COMPRIS

ARTICLE N°	5063-2
ELDAS-NR.	941908059
PRIX CATALOGUE NET	CHF 38,40



KIT DE MONTAGE COMPRENANT 2 m DE CÂBLE ET UN SUPPORT DE CÂBLE POUR PLAFOND

ARTICLE N°	3295-2
ELDAS-NR.	941162009
PRIX CATALOGUE NET	CHF 17,90 / Pcs.



KIT DE MONTAGE COMPRENANT UNE CHAÎNE DE 2 m

ARTICLE N°	3294-2
ELDAS-NR.	941162029
PRIX CATALOGUE NET	CHF 12,80 / Pcs.



EMBOUT POUR RAIL DE SUPPORT

ARTICLE N°	3360-3
ELDAS-NR.	941908029
PRIX CATALOGUE NET	CHF 5,10



PINCE DE FIXATION

ARTICLE N°	3296-2
ELDAS-NR.	941162019
PRIX CATALOGUE NET	CHF 7,65 / Pcs.

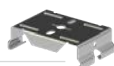





RÉNOVER - MAIS DE MANIÈRE DURABLE.

- ▶ **LINEAfix** – la solution idéale pour réutiliser les systèmes de rails de fixation existants.
- ▶ Grâce à des fixations magnétiques innovantes, le montage est particulièrement rapide et simple. L'aspect martelé rend l'installation particulièrement facile à réaliser : les traces de doigts appartiennent désormais au passé, pour un résultat net et professionnel.

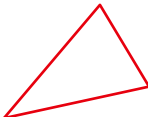

PROLINE LINEAfix

BOÎTIER	Aluminium, galvanisé
DIMENSIONS	1.530 × 73 × 67 mm
INDICE DE RENDU DES COULEURS	Ra > 82
TENSION D'ENTRÉE	186 – 240 V AC/DC
FLUX LUMINEUX NET	max. 10.000 lm*
PUISSANCE CONSOMMÉE	max. 60 W*
EFFICACITÉ	max. 179 lm/W*
PLAGE DE TEMPÉRATURE	-20 °C à +40 °C
DURÉE DE VIE	50.000 h

	TEMPÉRATURE DE COULEUR	PRIX CATALOGUE NET	ARTICLE N°	ELDAS-NR.
	4.000 K	CHF 177,90	2813-540110	941601009 
	5.000 K		2813-550110	941600999 



POWERselect interrupteur

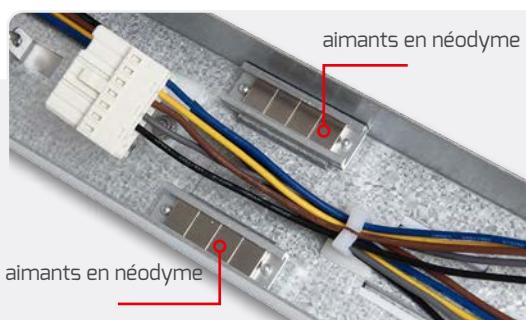

aimants en néodyme

aimants en néodyme

Des profils pré-montés équipés d'aimants en néodyme permettent d'installer le luminaire en quelques secondes, sans outil, sur un système de rails de fixation.

* Tu trouveras les valeurs détaillées du flux lumineux net et de l'efficacité dans notre [répertoire de produits](#) en ligne sous le numéro d'article correspondant dans le texte de description ou sous le code QR.



ACCESSOIRES

JEU DE CÂBLES DE 1,5 m



ARTICLE N°	3800-1
ELDAS-NR.	941907449
PRIX CATALOGUE NET	CHF 57,45

JEU DE CÂBLES DE 3 m



ARTICLE N°	4825-1
ELDAS-NR.	941907439
PRIX CATALOGUE NET	CHF 70,25

EMBOUT, MAGNÉTIQUE



ARTICLE N°	2820-1
ELDAS-NR.	941907459
PRIX CATALOGUE NET	CHF 7,65

EMBOUT SANS PRESSE-ÉTOUPE, 17 cm
Peut être utilisé à la place de l'embout



ARTICLE N°	3360-2
ELDAS-NR.	941901149
PRIX CATALOGUE NET	CHF 38,40



Un clip de sécurité en acier à ressort assure une double protection.

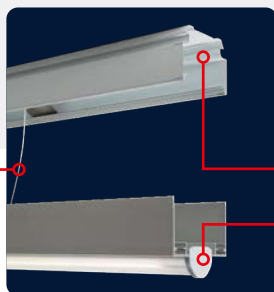

RAIL DE SUPPORT SIMPLE AVEC CONNECTEUR RAPIDE



ARTICLE N°	5810
ELDAS-NR.	941004339
PRIX CATALOGUE NET	CHF 39,55

RAIL DE SUPPORT DE 2 m DE LONG AVEC RACCORD RAPIDE



ARTICLE N°	5811
ELDAS-NR.	941007829
PRIX CATALOGUE NET	CHF 66,45

ALIMENTATEUR (1x PRO LINE)













ARTICLE N°	4230
ELDAS-NR.	941904629
PRIX CATALOGUE NET	CHF 6,75

FICHE DE DÉRIVATION



ARTICLE N°	3794-STECKER
ELDAS-NR.	941904339
PRIX CATALOGUE NET	CHF 6,75

UTILISABLE DE MANIÈRE DURABLE DANS LES RAILS DE SUPPORT EXISTANTS

DIMENSIONS (B X H)	NOM	DIMENSIONS (B X H)	NOM
 58 x 43 mm	SITECO MODARIO	 63,5 x 48 mm	PHILIPS TTX
 60 x 45 mm	FLUOLITE TRX	 65 x 51 mm	RIDI VLT, VLG, SLG
 60 x 54 mm	ZUMTOBEL TECTON	 68 x 54 mm	BENC
 61 x 51 mm	ZUMTOBEL ZX1 / ZX2	 68 x 55 mm	SITECO DUS
 63 x 41 mm	TRILUX C-LINE, E-LINE	 69 x 53 mm	LUDWIG TR50W
 63 x 46 mm	REGIOLUX SDT, SPT, SMT	 69 x 55 mm	OMS PRESTIGE

Rails de support existants ou DOTLUX

LINEAfix luminaire

SÉRIE EN FIN DE PRODUCTION : UNE SOLUTION MAGNÉTIQUE POUR L'ANCIEN ET LE NEUF.

- ▶ Réutilisation écologique de votre système de rails de support existant.
- ▶ Supports magnétiques en néodyme résistants à la chaleur, avec câble de sécurité.
- ▶ Système de câblage autonome et intégré avec connecteurs rapides.
- ▶ Indice de transmission optimisé de la lentille **LINEAclick** de Dotlux, protégée par un modèle d'utilité.
- ▶ Diffusion de la lumière sans ombre grâce à la conception innovante de la lentille.
- ▶ Refroidissement parfait du module LED grâce à la carte mère en aluminium.
- ▶ LED certifiées LM80 avec une alimentation à 40 %.

SÉLECTION FLEXIBLE DE LA PHASE AU NIVEAU DU MODULE D'ÉCLAIRAGE

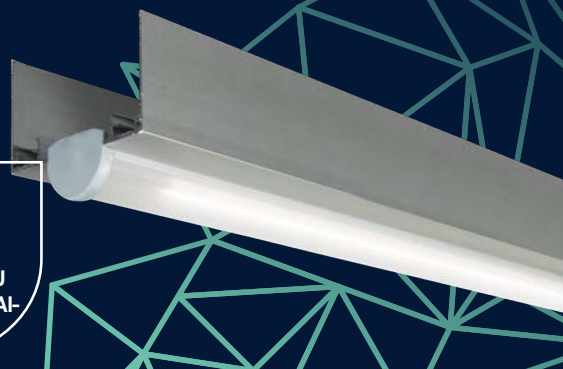

PROLINE LINEAclick

MADE IN GERMANY

DIMENSIONS	1.530 × 73 × 61 mm
INDICE DE RENDU DES COULEURS	Ra > 82
TENSION D'ENTRÉE	186 – 240 V AC / DC
EFFICACITÉ	167 – 170 lm/W
PLAGE DE TEMPÉRATURE	-20 °C à +50 °C
DURÉE DE VIE	100.000 h



VIDÉO DU PRODUIT



	VARIABLE	ÉCLAIRAGE / AMPOULE C16	FLUX LUMINEUX NET	TEMPÉRATURE DE COULEUR	PRIX CATALOGUE NET	ARTICLE N°	ELDAS-NR.
160° 25 W	non		4.175 lm	4.000 K	CHF 190,70	4234-040160	941600169
	variable	max. 93	4.250 lm	5.000 K			

	VARIABLE	ÉCLAIRAGE / AMPOULE C16	FLUX LUMINEUX NET	TEMPÉRATURE DE COULEUR	PRIX CATALOGUE NET	ARTICLE N°	ELDAS-NR.
160° 50 W	non		8.500 lm	5.000 K	CHF 216,30	2813-350160	941600119
	variable	max. 46					
	DALI	max. 60			CHF 267,50	2813-450160	941600129

	VARIABLE	ÉCLAIRAGE / AMPOULE C16	FLUX LUMINEUX NET	TEMPÉRATURE DE COULEUR	PRIX CATALOGUE NET	ARTICLE N°	ELDAS-NR.
45° 50 W	non		8.500 lm	5.000 K	CHF 241,90	2814-250045	941600139
	variable	max. 46					
	DALI	max. 60			CHF 280,30	2814-350045	941600149

RAIL DE SUPPORT SIMPLE	
ARTICLE N°	5810
ELDAS-NR.	941004339
PRIX CATALOGUE NET	CHF 39,55

RAIL DE SUPPORT À DEUX VOIES	
ARTICLE N°	5811
ELDAS-NR.	941007829
PRIX CATALOGUE NET	CHF 66,45

ACCESSOIRES

ALIMENTATION (1 × PAR LIGNE)

ARTICLE N°	4230
ELDAS-NR.	941904629
PRIX CATALOGUE NET	CHF 6,75

FICHE D'ALIMENTATION À 7 BROCHES

ARTICLE N°	3794-Stecker
ELDAS-NR.	941904339
PRIX CATALOGUE NET	CHF 6,75

1,5 m JEU DE CÂBLES POUR LES UNITÉS D'OCCULTATION EXISTANTES À 1 PANNEAU

ARTICLE N°	3800
ELDAS-NR.	941900809
PRIX CATALOGUE NET	CHF 32,00

3 m JEU DE CÂBLES POUR LES MODULES D'ÉCLAIRAGE EXISTANTS, À 7 BROCHES, 2 RANGÉES

ARTICLE N°	4825
ELDAS-NR.	941904659
PRIX CATALOGUE NET	CHF 38,40

EMBOUT

ARTICLE N°	2820
ELDAS-NR.	941901019
PRIX CATALOGUE NET	CHF 8,95

ENSEMBLE DE CACHES EN ALUMINIUM, AVEC FAISCEAU DE CÂBLES À 7 BROCHES

ARTICLE N°	3354-1
ELDAS-NR.	941900659
PRIX CATALOGUE NET	94,90 €

EMBOUT SANS PRESSE-ÉTOUPE, 17 cm
Peut être utilisé à la place de l'embout

ARTICLE N°	3360-2
ELDAS-NR.	941901149
PRIX CATALOGUE NET	CHF 38,40

SÉRIE DE FIN DE SÉRIE: COMPACT. EFFICACE. LINÉAIRE.

- ▶ Concept de bande lumineuse avec des modules de 1 et 2 longueurs pour un montage rapide et simple.
- ▶ Tous les modules sont livrés entièrement assemblés et il suffit de les emboîter les uns dans les autres.
- ▶ Sélection flexible des phases directement sur le luminaire.
- ▶ Le cache LED protégé par un modèle d'utilité garantit un montage sans erreur.
- ▶ La carte mère en aluminium de haute qualité assure un refroidissement parfait et donc une longue durée de vie des LED certifiées LM80.
- ▶ Durable grâce au module LED remplaçable et au driver séparé.
- ▶ Système autoportant, ne nécessitant donc pas de rail de support séparé.

**ASSEMBLER.
C'EST PRÊT.**

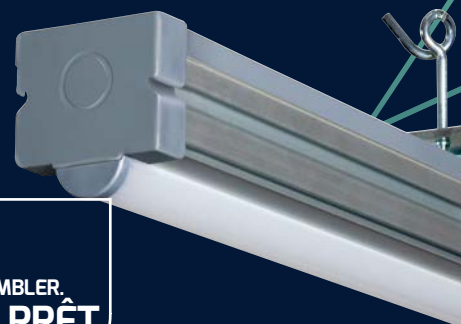

PROLINE LINEAcompact

MADE IN GERMANY

BOÎTIER	Aluminium, anodisé naturel
TEMPÉRATURE DE COULEUR	4.000 K
INDICE DE RENDU DES COULEURS	Ra > 82
TENSION D'ENTRÉE	186 – 240 V AC / DC
EFFICACITÉ	167 lm/W
PLAGE DE TEMPÉRATURE	-20 °C à +50 °C 0 °C à +50 °C (Luminaires à pile unique)
DURÉE DE VIE	100.000 h

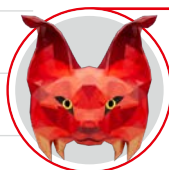

REMARQUE :
LINEAcompact est visuellement compatible avec LINEAclick.



LUMINAIRE UNITÉ DE MASQUAGE

2.886 × 66 × 63 mm
50 W/8.350 lm
2 sections / 1 luminaires
Longueur totale : 2,89 m
Surface d'éclairage : 1,45 m

VARIABLE	ANGLE DE RAYONNEMENT	COUVERCLE	ÉCLAIRAGE / AMPOULE C16	PRIX CATALOGUE NET	ARTICLE N°	ELDAS-NR.
DALI	45°	satiné	max. 60	CHF 369,90	4952-040045	941600649







LUMINAIRE LUMINAIRE

2.886 × 66 × 63 mm
100 W/16.700 lm
2 rangées / 2 luminaires
Commutation individuelle (triphase) / variable
Surface d'éclairage : 2,89 m

VARIABLE	ANGLE DE RAYONNEMENT	COUVERCLE	ÉCLAIRAGE / AMPOULE C16	PRIX CATALOGUE NET	ARTICLE N°	ELDAS-NR.
nicht	45°	satiné	max. 23	CHF 510,70	4947-040045	941600579
DALI	45°	satiné	max. 30	CHF 523,50	4953-040045	941600659

* Compatible avec les luminaires DALI et non gradables

ACCESSOIRES

ALIMENTATION (1 × PAR LIGNE)	ARTICLE N°	4230	
ELDAS-NR.	941904629		
PRIX CATALOGUE NET	CHF 6,75		
FICHE D'ALIMENTATION À 7 BROCHES	ARTICLE N°	3794-Stecker	
ELDAS-NR.	941904339		
PRIX CATALOGUE NET	CHF 6,75		
KIT DE FIXATION AU PLAFOND AVEC UN CÂBLE EN ACIER DE 2 m (1 PIÈCE)	ARTICLE N°	4810	
ELDAS-NR.	941902709		
PRIX CATALOGUE NET	CHF 19,85		
PINCE DE FIXATION (1 PIÈCE)	ARTICLE N°	4985	
ELDAS-NR.	941903159		
PRIX CATALOGUE NET	CHF 5,10		
MONTAGE DE CHAÎNE AVEC CROCHETS À VIS M6	ARTICLE N°	125974	
ELDAS-NR.	941903179		
PRIX CATALOGUE NET	CHF 4,85		
EMBOÛT	ARTICLE N°	4956	
ELDAS-NR.	941903139		
PRIX CATALOGUE NET	CHF 6,40		
ALIMENTATION ÉLECTRIQUE DALI	ARTICLE N°	5119	
ELDAS-NR.	941010749		
PRIX CATALOGUE NET	CHF 45,95		
MODULE AVEUGLE À 2 RANGÉES, 2,89 m CÂBLÉ EN SÉRIE, 7 BROCHES	ARTICLE N°	4955*	
ELDAS-NR.	941902369		
PRIX CATALOGUE NET	CHF 147,20		



LUMINAIRES DE CHEMIN & DE BORNE

LAMPADAIRE MO- DERNE ET ÉLÉGANT.

- ▶ La diffusion lumineuse à 360° assure un éclairage homogène sans éblouissement vers le haut (ULR = 0). Cela permet d'éviter la pollution lumineuse et de protéger les oiseaux et les insectes.
- ▶ L'utilisation de matériaux de haute qualité garantit sa longévité : résistance aux intempéries grâce à l'indice de protection IP65 contre l'eau et la poussière, résistance aux chocs IK10 pour une durabilité maximale.
- ▶ Le **TERRA** convient à de nombreuses applications : idéal à l'extérieur des immeubles de bureaux, des complexes résidentiels, des parcs, des centres de loisirs et des jardins. Livraison comprenant des ancrages de fixation et une boîte de dérivation en Y étanche (IP68) pour le câblage traversant.



PROLINE TERRA

BOÎTIER	Aluminium, similaire DB703
DIMENSIONS	Ø 100 mm
TEMPÉRATURE DE COULEUR	3000 K
INDICE DE RENDU DES COULEURS	Ra > 82
TENSION D'ENTRÉE	220 - 240 V AC
PLAGE DE TEMPÉRATURE	-25 °C à +45 °C
DURÉE DE VIE	50.000 h



REMARQUE :

La valeur ULR est un indicateur essentiel pour une conception d'éclairage durable et responsable. En privilégiant les luminaires à faible valeur ULR lors du choix des luminaires, on contribue activement à réduire la pollution lumineuse, à économiser de l'énergie et à protéger l'environnement. Dans un monde de plus en plus lumineux, la valeur ULR est la clé d'un avenir délibérément plus sombre, mais mieux éclairé.



	PUISSANCE CONSOMMÉE	FLUX LUMI-NEUX NET	EFFICACITÉ	PRIX CATALOGUE NET	ARTICLE N°	ELDAS-NR.
550 mm	6,5 W	320 lm	50 lm/W	CHF 395,50	6674-030360	941700819
1.000 mm	12 W	550 lm	46 lm/W	CHF 523,50	6673-030360	941700829

Avec ancrages de fixation et boîte de dérivation en Y étanche (IP68) pour le câblage traversant.



ACCESSOIRES

PIQUET DE TERRE



ARTICLE N°	7130
ELDAS-NR.	941979729
PRIX CATALOGUE NET	CHF 63,85

TON PARCOURS EST NOTRE OBJECTIF.

- ▶ Les surfaces de diffusion lumineuse du modèle **WAY** peuvent être personnalisées à volonté grâce à des plaques de verre et des caches interchangeables.
- ▶ De conception robuste et protégée contre les projections d'eau, ce luminaire est parfaitement adapté à une utilisation en extérieur (IP65).
- ▶ Répartition lumineuse : sans éblouissement et homogène, avec un rendu des couleurs élevé $Ra > 82$.
- ▶ La plateforme **EASY**base utilisée permet un montage simple et rapide ; la base de montage est fabriquée dans un alliage d'aluminium spécial et homologuée pour une installation en contact avec le sol.



PROLINE WAY



BOÎTIER	Aluminium, similaire DB703
DIMENSIONS	120 x 120 x 148 mm
INDICE DE RENDU DES COULEURS	$Ra > 82$
TENSION D'ENTRÉE	186 - 240 V AC/DC
FLUX LUMINEUX NET	max. 800 lm*
PUISSANCE CONSOMMÉE	max. 15 W
EFFICACITÉ	max. 53 lm/W*
PLAGE DE TEMPÉRATURE	-25 °C à +45 °C
DURÉE DE VIE	40.000 h



VIDÉO DU PRODUIT



VIDÉO SUR LES RÉSEAUX SOCIAUX

	PRIX CATALOGUE NET	ARTICLE N°	ELDAS-NR.	
3.000 K	CHF 293,10	4561-030360	941700179	
4.000 K	CHF 293,10	4561-040360	941700189	

ACCESSOIRES

PLAQUE DE RECOUVREMENT	
ARTICLE N°	4561-Abdeckplatte
ELDAS-NR.	941902589
PRIX CATALOGUE NET	CHF 12,80

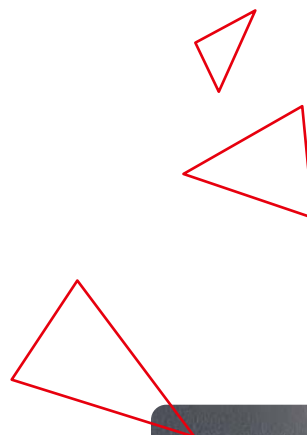

* Tu trouveras les valeurs détaillées du flux lumineux net et de l'efficacité dans notre **répertoire de produits** en ligne sous le numéro d'article correspondant dans le texte de description ou sous le code QR.



Vitres remplaçables

D'USINE AVEC 4 VERRES FOURNIS

En option avec plaque de recouvrement (4561)



EXEMPLES DE SOURCES DE LUMIÈRE

Chacune des quatre faces peut être désactivée à l'aide du commutateur DIP interne. Pour varier l'aspect visuel, les vitres peuvent également être remplacées par une plaque de recouvrement.

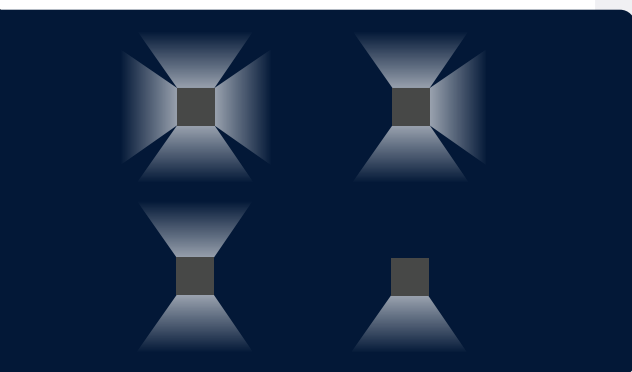

POWER select

Le premier commutateur DIP permet de régler la puissance sur 15 ou 7,5 watts. De plus, cette puissance peut être répartie sur les quatre faces du luminaire (2 - 5).

La puissance totale est divisée par le nombre de faces allumées.

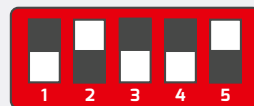

1 = Puissance 15 W (marche) ou 7,5 W (arrêt)
2 - 5 = Puissance sur le côté (marche) ou pas de puissance sur le côté (arrêt)

Voir l'exemple dans le graphique:

1 = ON (15 W)

2 = OFF, 3 = ON, 4 = ON, 5 = OFF



Il en résulte : 15 W au total aux pages 3 et 4 (ON)

15 W / 2 pages = 7,5 W à la page 3, ainsi qu'à la page 4

- Tous les modèles **WAY** sont livrés avec la plaque de base Proline, pour une installation stable.



PROLINE WAY



BOÎTIER	Aluminium, similaire DB703
DIMENSIONS	120 x 120 mm
INDICE DE RENDU DES COULEURS	Ra > 82
TENSION D'ENTRÉE	186 – 240 V AC/DC
FLUX LUMINEUX NET	max. 800 lm*
PUISSANCE CONSOMMÉE	max. 15 W
EFFICACITÉ	53 lm/W*
PLAGE DE TEMPÉRATURE	-25 °C à +45 °C
DURÉE DE VIE	40.000 h



VIDÉO DU PRODUIT

**D'USINE
AVEC 4 VERRES
FOURNIS**

ACCESSOIRES

PLAQUE DE RECOUVREMENT

ARTICLE N°	4561-Abdeckplatte
ELDAS-NR.	941902589
PRIX CATALOGUE NET	CHF 12,80



PIQUET

ARTICLE N°	5244
ELDAS-NR.	941006579
LÄNGE	402 mm
PRIX CATALOGUE NET	CHF 44,65



CHEVILLE À BÉTON PROFESSIONNELLE POUR LUMINAIRE SUR POTEAU

ARTICLE N°	6200
ELDAS-NR.	941905409
DIMENSIONS	120 x 120 x 500 mm
PRIX CATALOGUE NET	CHF 152,30



MODULE DE CAPTEUR PIR D'UNE PORTÉE MAXIMALE DE 8 m

Valeurs réglables :

Sensibilité en lux / Durée d'éclairage en minutes



ARTICLE N°	5493-1
ELDAS-NR.	535900089
PRIX CATALOGUE NET	CHF 108,65



* Tu trouveras les valeurs détaillées du flux lumineux net et de l'efficacité dans notre **répertoire de produits** en ligne sous le numéro d'article correspondant dans le texte de description ou sous le code QR.



200 mm

TEMPÉRATURE DE COULEUR	PRIX CATALOGUE NET	ARTICLE N°	ELDAS-NR.
3.000 K	CHF 331,50	4558-130360	941700919
4.000 K		4558-140360	941700929



550 mm

TEMPÉRATURE DE COULEUR	PRIX CATALOGUE NET	ARTICLE N°	ELDAS-NR.
3.000 K	CHF 408,30	4559-130360	941700939
4.000 K		4559-140360	941700949



1.000 mm

TEMPÉRATURE DE COULEUR	PRIX CATALOGUE NET	ARTICLE N°	ELDAS-NR.
3.000 K	CHF 485,10	5259-130360	941700899
4.000 K		5259-140360	941700909

**REMARQUE :**

Les bornes lumineuses WAY ont les mêmes fonctions que les appliques murales WAY.

LA FORME SUIV LA FONCTION.

- ▶ Conçu pour garantir un fonctionnement optimal :
Les panneaux solaires inclinés vers le haut captent parfaitement la lumière du soleil, tandis que la surface lumineuse légèrement inclinée vers le bas éclaire là où la lumière est nécessaire, de manière homogène et sans éblouissement. Économie d'énergie grâce à un détecteur de mouvement à 2 modes.
- ▶ Le boîtier en aluminium avec revêtement par poudrage est protégé contre les projections d'eau, et la plateforme **EASYbase** permet un montage simple et rapide.

LUMINAIRE
SOLAIRE/À
BATTERIE



PROLINE FLASH

BOÎTIER	Aluminium, gris
COUVERCLE	Polycarbonate
CAPTEUR	Infrarouge, 6 - 10 m
TEMPÉRATURE DE COULEUR	3.000 K
INDICE DE RENDU DES COULEURS	Ra > 82
DURÉE D'ÉCLAIRAGE	max. 20 h à 15 % max. 3 h à 100 %
FLUX LUMINEUX NET	250 lm
PUISSANCE CONSOMMÉE	3,5 W
EFFICACITÉ	71 lm/W
PLAGE DE TEMPÉRATURE	-20 °C à +45 °C
DURÉE DE VIE	30.000 h



REMARQUE :

La série **FLASH** peut être utilisée comme éclairage de numéro de maison avec le kit de numéros de maison **ARTICLE N° 4751**.

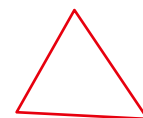

FLASHwall

DIMENSIONS	POIDS	PRIX CATALOGUE NET	ARTICLE N°	ELDAS-NR.
160 × 180 × 255 mm	1,8 kg	CHF 305,90	4965-030120	941700199



FLASHground

DIMENSIONS	POIDS	PRIX CATALOGUE NET	ARTICLE N°	ELDAS-NR.
160 × 180 × 1.000 mm	3,7 kg	CHF 446,70	4966-030120	941700409



PIÈCE DE RECHANGE

BATTERIE LITHIUM-ION 7,4 V / 1 500 mAh

ARTICLE N°	4967
ELDAS-NR.	941904689
PRIX CATALOGUE NET	CHF 44,65



ACCESSOIRES

ANCRAGE EN BÉTON POUR **FLASH**ground
HAUTEUR DE MONTAGE RÉGLABLE

ARTICLE N°	4968
ELDAS-NR.	941902719
DIMENSIONS	260 × 115 × 3 mm
PRIX CATALOGUE NET	CHF 51,05



JEU DE NUMÉROS DE MAISON (AUTOCOLLANTS) COMPRENANT

- ▶ 3 jeux de chiffres (0 – 9)
- ▶ Jeu de lettres majuscules (A – H)
- ▶ Jeu de lettres minuscules (a – h)

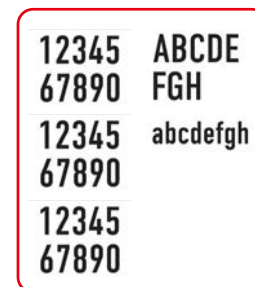

ARTICLE N°	4751
ELDAS-NR.	941200319
HAUTEUR DES CHIFFRES	8,5 cm
PRIX CATALOGUE NET	CHF 23,05

DÉTECTEUR DE MOUVEMENT

A

		15 % de luminosité après le coucher du soleil
15 %		
		100 % de luminosité après détection de mouvement (durée : 15 secondes)
100 %		
		15 % de luminosité en l'absence de mouvement
15 sek. 15 %		

B

		0 % de luminosité après le coucher du soleil
0 %		
		100 % de luminosité après détection de mouvement (durée : 15 secondes)
100 %		
		0 % d'intensité lumineuse en l'absence de mouvement
15 sek. 0 %		

UNE LUMIÈRE EN CÔNE PARFAIT.

- ▶ Avec son design conique unique, le modèle **CONE** est un véritable atout pour votre extérieur :
- ▶ il se distingue par son boîtier en aluminium haut de gamme avec revêtement par poudrage et par une diffusion lumineuse homogène, sans éblouissement et sans ombre.



PROLINE CONE

BOÎTIER	Aluminium, similaire RAL 7016
TEMPÉRATURE DE COULEUR	3.000 K
INDICE DE RENDU DES COULEURS	Ra > 82
TENSION D'ENTRÉE	220 – 240 V AC
FLUX LUMINEUX NET	380 lm
PUISSANCE CONSOMMÉE	9 W
EFFICACITÉ	42 lm/W
PLAGE DE TEMPÉRATURE	-20 °C à +40 °C
DURÉE DE VIE	30.000 h



ACCESSOIRES POUR CONEground

PIQUET

ARTICLE N°	5244
ELDAS-NR.	941006579
LONGUEUR	402 mm
PRIX CATALOGUE NET	CHF 44,65



ANCRAGE EN BÉTON POUR FLASHground HAUTEUR DE MONTAGE RÉGLABLE

ARTICLE N°	4968
ELDAS-NR.	941902719
DIMENSIONS	260 × 115 × 3 mm
PRIX CATALOGUE NET	CHF 51,05



CONEwall



- ▶ EASYbase-La plateforme permet un montage simple et rapide

DIMENSIONS	POIDS	PRIX CATALOGUE NET	ARTICLE N°	ELDAS-NR.
Ø 90, 218 × 119 mm	0,85 kg	CHF 139,50	4748-030360	941200369



VIDÉO DU PRODUIT

CONEground

- ▶ Montage simple et rapide grâce à la borne de raccordement du luminaire

DIMENSIONS	POIDS	PRIX CATALOGUE NET	ARTICLE N°	ELDAS-NR.
Ø 90, 650 mm	1,57 kg	CHF 190,70	4749-030360	941700169



VIDÉO DU PRODUIT

DEUX FAISCEAUX LUMINEUX, UNE AMBIANCE AU TOP.

- ▶ Le boîtier en aluminium haut de gamme, doté d'un indice de protection IP54, offre un éclairage extérieur robuste et sans éblouissement, et met parfaitement en valeur les murs de la maison grâce à un double effet lumineux.
- ▶ La plateforme Easybase permet un montage simple et rapide.
- ▶ Évolutif grâce à son ampoule GU10 remplaçable.

SOURCES
LUMINEUSES
GU10
COMMANDER
SÉPARÉMENT



PROLINE CONEtwIn

ARTICLE N°	4750-1
ELDAS-NR.	941200389
BOÎTIER	Aluminium, similaire RAL 7016
DIMENSIONS	120 × 90 × 155 mm
POIDS	0,68 kg
SOCLE	2 × GU10
PRIX CATALOGUE NET	CHF 72,85



VIDÉO DU PRODUIT

ACCESSOIRES

VARIATEUR ROTATIF 5 – 100 W À COUPURE DE PHASE

ARTICLE N°	5180	
ELDAS-NR.	941999949	
PRIX CATALOGUE NET	CHF 51,05	

CADRE DE RECOUVREMENT AVEC VARIATEUR ROTATIF

ARTICLE N°	5214	
ELDAS-NR.	941919489	
PRIX CATALOGUE NET	CHF 12,80	

VARIATEUR DALI À COUPURE DE PHASE, MAX. 200 W,
COMPATIBLE AVEC LES PRISES D'APPAREIL

ARTICLE N°	5425-1	
ELDAS-NR.	919100009	
PRIX CATALOGUE NET	CHF 104,85	



APPLIQUES MURALES

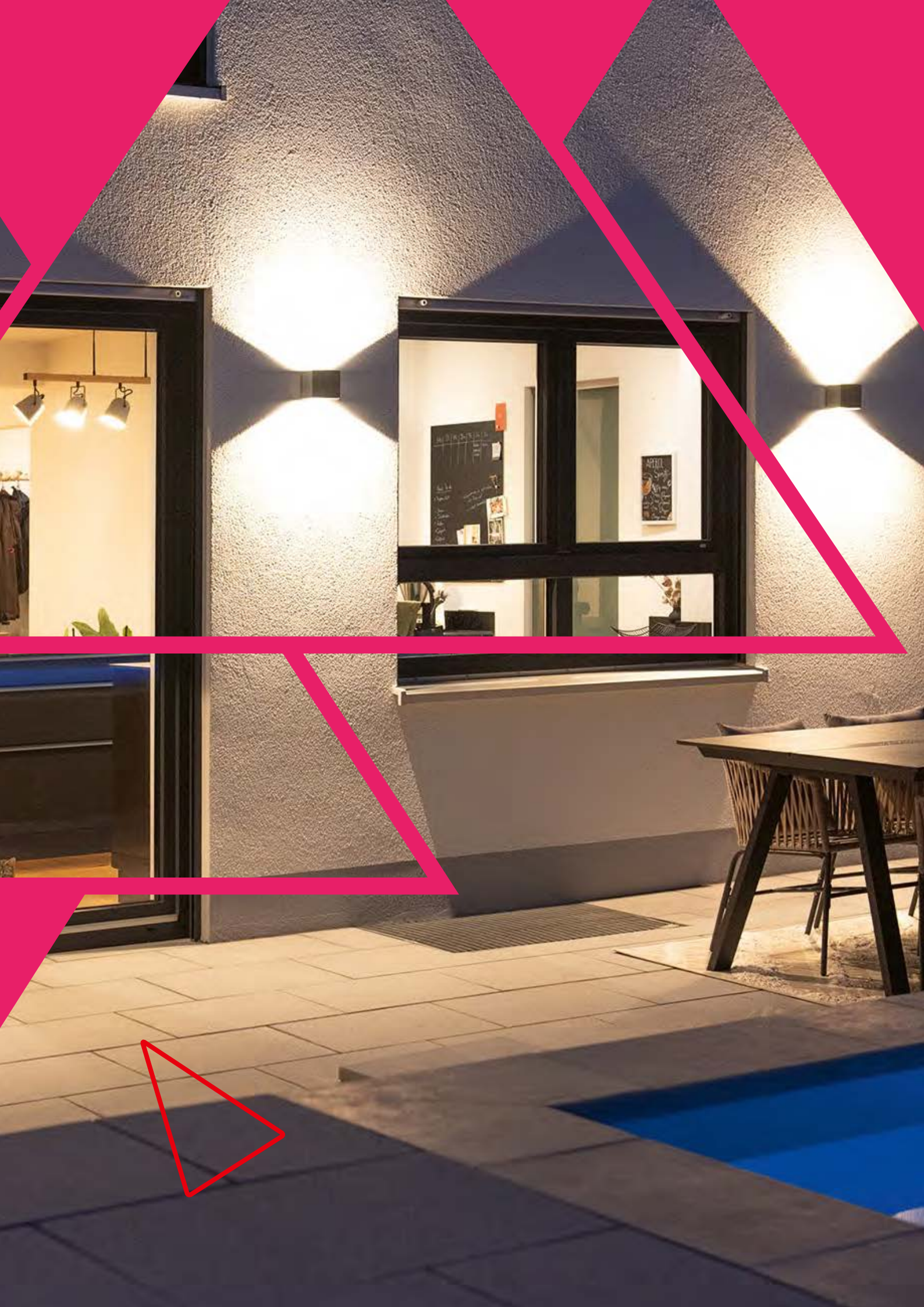

ANGLE DE FAISCEAU RÉGLABLE EN CONTINU.

- ▶ Conception robuste et résistante aux projections d'eau pour une utilisation en extérieur, avec indice de protection IP65.
- ▶ Deux angles de faisceau réglables indépendamment l'un de l'autre, avec indicateur d'angle, permettent d'obtenir des effets lumineux homogènes, même pour les projets de grande envergure.
- ▶ Le diffuseur de lumière spécial permet d'obtenir des effets lumineux nets, pratiquement sans distorsion des couleurs.
- ▶ La plateforme **EASYbase** garantit un montage simple et rapide.



PROLINE BEAMO

DIMENSIONS	120 × 97 × 100 mm
BOÎTIER	Aluminium
TEMPÉRATURE DE COULEUR	3.000 K
INDICE DE RENDU DES COULEURS	Ra > 82
TENSION D'ENTRÉE	220 – 240 V AC
FLUX LUMINEUX NET	max. 900 lm
PUISSANCE CONSOMMÉE	10 W
EFFICACITÉ	90 lm/W
PLAGE DE TEMPÉRATURE	-20 °C à +45 °C
DURÉE DE VIE	50.000 h



VIDÉO DU PRODUIT

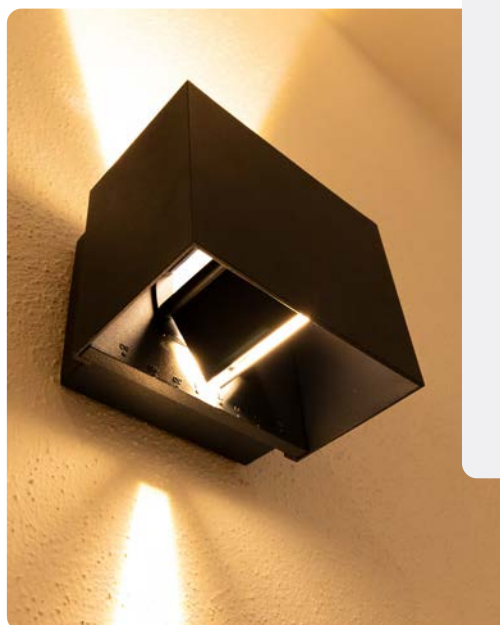

RÉGLAGE CONTINU DE L'ANGLE



Angle de faisceau vers le haut : 60°
Angle de faisceau vers le bas : 90°

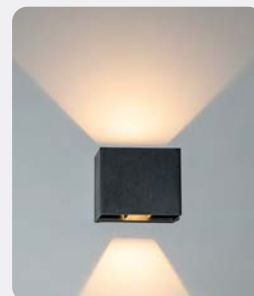

Angle de dispersion vers le haut : 90°
Angle de dispersion vers le bas : 60°



Angle de dispersion vers le haut : 120°
Angle de dispersion vers le bas : 30°



Repères permettant un réglage précis de l'angle de diffusion



noir
similaire RAL 9005

PRIX CATALOGUE NET	ARTICLE N°	ELDAS-NR.
CHF 72,85	4730-030120	941200389



blanc
similaire RAL 9016

PRIX CATALOGUE NET	ARTICLE N°	ELDAS-NR.
CHF 108,65	4729-030120	941200329



anthracite
similaire RAL 7016

PRIX CATALOGUE NET	ARTICLE N°	ELDAS-NR.
CHF 108,65	5037-130120	941200329

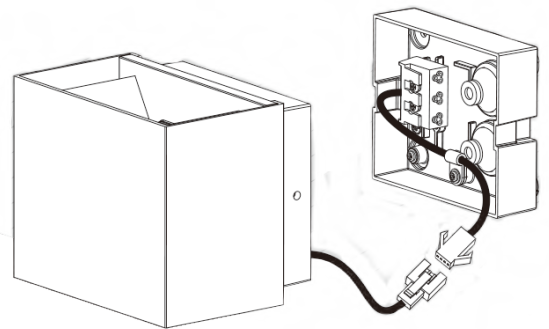
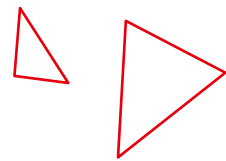

EASYbase pour un montage facile

LENTILLES ASYMÉTRIQUES - ÉCLAIRAGE CIBLÉ.

ANTI-ÉB-
LOUISSANT
DESIGN



- ▶ Les 6 diffuseurs (3 en haut et 3 en bas) de cette applique murale décorative, grâce à leurs lentilles asymétriques, assurent un éclairage particulièrement homogène et ciblé.
- ▶ Solution idéale pour un éclairage d'accentuation, elle crée une atmosphère agréable.
- ▶ Le cache anti-éblouissement de la lentille réduit la pollution lumineuse, tandis que le boîtier est robuste et résistant aux projections d'eau.
- ▶ Montage mural direct à l'intérieur et à l'extérieur.

PROLINE SIXFOLD

BOÎTIER	Aluminium, similaire RAL 9005
COUVERCLE	Polycarbonate
DIMENSIONS	165 × 94 × 49 mm
POIDS	0,42 kg
TEMPÉRATURE DE COULEUR	3.000 K
INDICE DE RENDU DES COULEURS	Ra > 82
TENSION D'ENTRÉE	220 – 240 V AC
FLUX LUMINEUX NET	320 lm
PUISSANCE CONSOMMÉE	6 W
EFFICACITÉ	53 lm/W
PLAGE DE TEMPÉRATURE	-20 °C à +45 °C
DURÉE DE VIE	50.000 h



VIDÉO SUR LES RÉSEAUX SOCIAUX



noir
similaire RAL 9005



**PRIX CATA-
LOGUE NET** **ARTICLE N°** **ELDAS-NR.**
CHF 92,05 5991-030030 941301639

blanc
similaire RAL 9016



**PRIX CATA-
LOGUE NET** **ARTICLE N°** **ELDAS-NR.**
CHF 92,05 5992-030030 941301629



Câblage traversant possible grâce aux deux grands passe-câbles en caoutchouc.

C'EST BIEN BIZARRE.

- ▶ Applique murale moderne aux formes originales, offrant un éclairage direct et indirect.
- ▶ Un design unique à fort impact décoratif.
- ▶ Son boîtier robuste en aluminium, résistant aux projections d'eau et certifié IP65, offre une protection optimale pour une utilisation en extérieur.



PROLINE MORPHO

BOÎTIER	Aluminium
COUVERCLE	Verre
DIMENSIONS	200 × 100 × 80 mm
POIDS	0,69 kg
TEMPÉRATURE DE COULEUR	3.000 K
INDICE DE RENDU DES COULEURS	Ra > 82
TENSION D'ENTRÉE	220 – 240 V AC
FLUX LUMINEUX NET	322 lm
PUISSANCE CONSOMMÉE	6 W
EFFICACITÉ	53 lm/W
PLAGE DE TEMPÉRATURE	-20 °C à +45 °C
DURÉE DE VIE	50.000 h



VIDÉO SUR LES RÉSEAUX SOCIAUX



noir

similaire RAL 9005



PRIX CATALOGUE NET	ARTICLE N°	ELDAS-NR.
CHF 127,85	5917-030120	941100259

blanc

similaire RAL 9016



PRIX CATALOGUE NET	ARTICLE N°	ELDAS-NR.
CHF 127,85	5918-030120	941100269

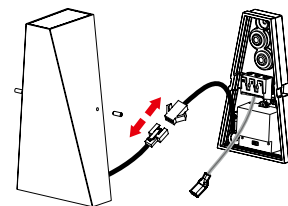

EASYbase pour un montage facile avec double entrée de câbles.

EFFETS LUMINEUX VARIABLES.

- ▶ Applique murale moderne et décorative – éclairage flexible d'un seul côté ou des deux côtés.
- ▶ Effets lumineux variables grâce à des pochoirs enfichables intégrés (disponibles en option).
- ▶ Le boîtier robuste en aluminium, protégé contre les projections d'eau, offre une protection optimale pour une utilisation en extérieur grâce à son indice IP65.
- ▶ Câblage traversant possible : grâce aux deux grands passe-câbles en caoutchouc et à la borne de raccordement rapide.



PROLINE FLEXO

BOÎTIER	Aluminium, noir similaire RAL 9005
COUVERCLE	verre
DIMENSIONS	165 × 95 × 67 mm
POIDS	0,79 kg
TEMPÉRATURE DE COULEUR	3.000 K
INDICE DE RENDU DES COULEURS	Ra > 82
TENSION D'ENTRÉE	220 – 240 V AC
PLAGE DE TEMPÉRATURE	-20 °C à +40 °C
DURÉE DE VIE	50.000 h



VIDÉO SUR LES RÉSEAUX SOCIAUX

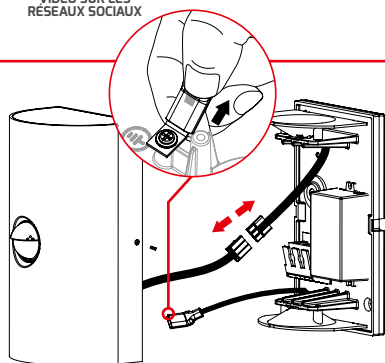

EASYbase pour un montage facile avec double entrée de câble.

ACCESSOIRES

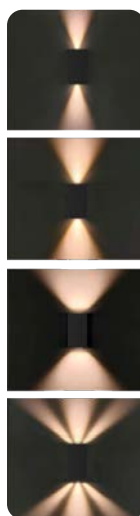

45° Utilisation

ARTICLE N° 5309

ELDAS-NR. 941919379

PRIX CATALOGUE NET CHF 7,90



60° Utilisation

ARTICLE N° 5310

ELDAS-NR. 941919389

PRIX CATALOGUE NET CHF 7,90



90° Utilisation

ARTICLE N° 5311

ELDAS-NR. 941919399

PRIX CATALOGUE NET CHF 7,90



20° + 45° + 20° Utilisation

ARTICLE N° 5312

ELDAS-NR. 941919409

PRIX CATALOGUE NET CHF 8,05



Angle de diffusion sans embout : 100°



FLEXO

PUISSANCE CONSOMMÉE	FLUX LUMI-NEUX NET	EFFICACITÉ	PRIX CATALOGUE NET	ARTICLE N°	ELDAS-NR.
8 W	750 lm	93 lm/W	CHF 117,65	5306-030100	941200849



FLEXOtwinn

PUISSANCE CONSOMMÉE	FLUX LUMI-NEUX NET	EFFICACITÉ	PRIX CATALOGUE NET	ARTICLE N°	ELDAS-NR.
16 W	1.250 lm	78 lm/W	CHF 152,30	5307-030100	941200859



FLEXOtwinn-sensor CAPTEUR

Capteur PIR et capteur de lumière du jour, max. 6 m

▶ Capteur intégré avec durée d'éclairage et niveau de luminosité réglables

PUISSANCE CONSOMMÉE	FLUX LUMI-NEUX NET	EFFICACITÉ	PRIX CATALOGUE NET	ARTICLE N°	ELDAS-NR.
16 W	1.250 lm	78 lm/W	CHF 177,90	5308-130100	941201789



ULTRAPLAT.

- ▶ Ce luminaire particulièrement plat, doté d'une lentille spéciale asymétrique, crée de superbes effets de lèche-mur.
- ▶ Son boîtier robuste en aluminium, résistant aux projections d'eau, offre une protection optimale pour une utilisation en extérieur grâce à son indice de protection IP65.
- ▶ Câblage traversant possible grâce à deux larges passe-câbles en caoutchouc.
- ▶ Montage simple et rapide grâce à une borne de raccordement rapide.

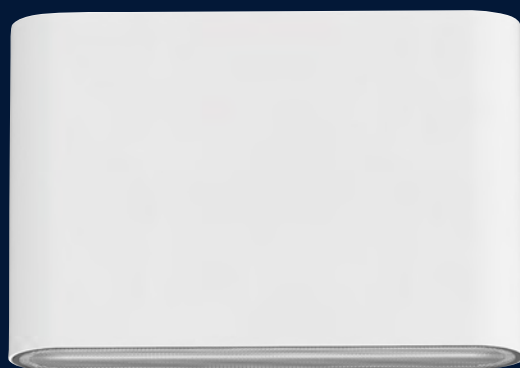

PROLINE FLASK

BOÎTIER	Aluminium
COUVERCLE	Polycarbonate
TEMPÉRATURE DE COULEUR	3.000 K
INDICE DE RENDU DES COULEURS	Ra > 82
TENSION D'ENTRÉE	220 - 240 V AC
PLAGE DE TEMPÉRATURE	-20 °C à +45 °C
DURÉE DE VIE	50.000 h



VIDÉO SUR LES RÉSEAUX SOCIAUX



noir	PUISSANCE CONSOMMÉE	DIMENSIONS	POIDS	FLUX LUMI-NEUX NET	EFFICACITÉ	PRIX CATA-LOGUE NET	ARTICLE N°	ELDAS-NR.
similaire	6 W	135 × 90 × 31 mm	0,47 kg	530 lm	88 lm/W	CHF 92,05	5298-030030	941200829
RAL 9005	10 W	175 × 90 × 31 mm	0,57 kg	940 lm	94 lm/W	CHF 104,85	5299-030030	941200809



blanc	PUISSANCE CONSOMMÉE	DIMENSIONS	POIDS	FLUX LUMI-NEUX NET	EFFICACITÉ	PRIX CATA-LOGUE NET	ARTICLE N°	ELDAS-NR.
similaire	6 W	135 × 90 × 31 mm	0,47 kg	530 lm	88 lm/W	CHF 92,05	5300-030030	941200839
RAL 9016	10 W	175 × 90 × 31 mm	0,57 kg	940 lm	94 lm/W	CHF 104,85	5301-030030	941200819

LAISSE-TOI EMPORTÉ PAR LA FOULE.

- ▶ Applique murale moderne et décorative avec éclairage direct et indirect, destinée à un usage intérieur.
- ▶ Un design unique au fort impact décoratif.



PROLINE FLAME

BOÎTIER	Aluminium
COUVERCLE	Polycarbonate, givré
DIMENSIONS	120 × 140 × 70 mm
POIDS	0,48 kg
TEMPÉRATURE DE COULEUR	3.000 K
INDICE DE RENDU DES COULEURS	Ra > 82
TENSION D'ENTRÉE	220 – 240 V AC
FLUX LUMINEUX NET	632 lm
PUISSANCE CONSOMMÉE	8 W
EFFICACITÉ	79 lm/W
PLAGE DE TEMPÉRATURE	-20 °C à +45 °C
DURÉE DE VIE	50.000 h

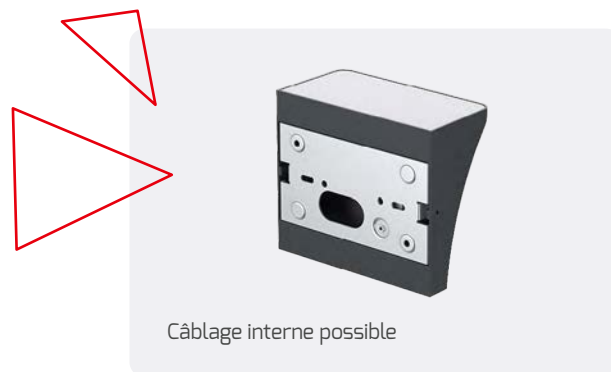

noir
similaire RAL 9005



PRIX CATALOGUE NET	ARTICLE N°	ELDAS-NR.
CHF 86,90	5996-030110	941301739

blanc
similaire RAL 9016



PRIX CATALOGUE NET	ARTICLE N°	ELDAS-NR.
CHF 86,90	5997-030110	941301649

UNE AUTRE BRIQUE DU MUR.

- ▶ Le réflecteur intégré produit un effet lumineux particulièrement doux, créant ainsi une ambiance chaleureuse.
- ▶ Boîtier robuste en aluminium et verre véritable, résistant aux projections d'eau et certifié IP65 – idéal pour une utilisation en extérieur.
- ▶ Commande séparée des éclairages vers le haut et vers le bas via **COLORselect** à l'aide d'un commutateur DIP intégré.



PROLINE BRICK



BOÎTIER	Aluminium noir, similaire 9005
COUVERCLE	Verre, satiné
DIMENSIONS	200 × 100 × 60 mm
TEMPÉRATURE DE COULEUR	3.000 K 3.500 K 4.000 K
INDICE DE RENDU DES COULEURS	Ra > 82
TENSION D'ENTRÉE	186 – 240 V AC/DC
PLAGE DE TEMPÉRATURE	-20 °C à +45 °C
DURÉE DE VIE	50.000 h



AMANT/
AVAL

ACCESSOIRES

VARIATEUR ROTATIF 5 – 100 W À COUPURE DE PHASE

ARTICLE N°	5180
ELDAS-NR.	941999949
PRIX CATALOGUE NET	CHF 51,05



CADRE DE RECOUVREMENT AVEC VARIATEUR ROTATIF

ARTICLE N°	5214
ELDAS-NR.	941919489
PRIX CATALOGUE NET	CHF 12,80



VARIATEUR DALI À COUPURE DE PHASE, MAX. 200 W, COMPATIBLE AVEC LES PRISES D'APPAREIL

ARTICLE N°	5425-1
ELDAS-NR.	919100009
PRIX CATALOGUE NET	CHF 104,85

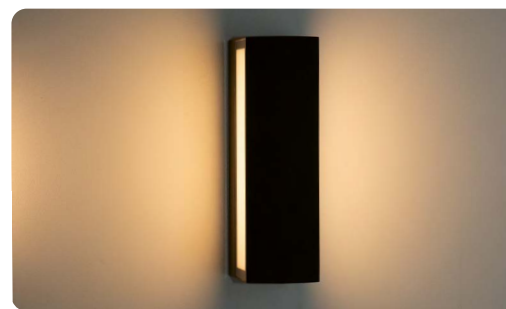
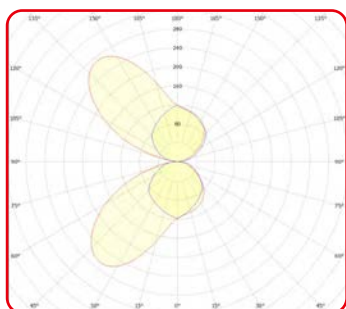



10 W	DIMENSIONS	POIDS	FLUX LUMI-NEUX NET	EFFICACITÉ	PRIX CATA-LOGUE NET	ARTICLE N°	ELDAS-NR.
200 mm	200 × 100 × 60 mm	0,71 kg	750 lm	75 lm/W	CHF 165,10	5296-098060	941200789



15 W	DIMENSIONS	POIDS	FLUX LUMI-NEUX NET	EFFICACITÉ	PRIX CATA-LOGUE NET	ARTICLE N°	ELDAS-NR.
300 mm	300 × 100 × 60 mm	1,09 kg	1.060 lm	70 lm/W	CHF 177,90	5297-199060	941600979 NOUVEAU

MONTAGE RAPIDE
GRÂCE À LA
PLATEFORME
EASYBASE

Dans la limite des stocks disponibles.

SUR LE MUR DE TA CHAMBRE.

- ▶ Boîtier en aluminium de haute qualité avec revêtement par poudrage, robuste et étanche aux projections d'eau pour une utilisation en extérieur (IP65) et résistant aux UV. Diffusion lumineuse homogène, sans éblouissement et sans ombres.
- ▶ La plateforme **EASY**base permet un montage simple et rapide.



PROLINE WALL

BOÎTIER	Aluminium, similaire RAL 7016
COUVERCLE	PC, givré
TEMPÉRATURE DE COULEUR	3.000 K
INDICE DE RENDU DES COULEURS	Ra > 82
TENSION D'ENTRÉE	220 - 240 V AC
PLAGE DE TEMPÉRATURE	-20 °C à +40 °C
DURÉE DE VIE	30.000 h



WALLround

3 ANS DE GARANTIE DOTLUX

DIMENSIONS	POIDS	PUISSANCE CONSOMMÉE	FLUX LUMINEUX NET	EFFICACITÉ	PRIX CATALOGUE NET	ARTICLE N°	ELDAS-NR.
Ø 253, 65 mm	1,63 kg	14 W	1.050 lm	75 lm/W	CHF 229,10	4747-030120	941200359



VIDÉO DU PRODUIT



WALLsquare

3 ANS DE GARANTIE DOTLUX

DIMENSIONS	POIDS	PUISSANCE CONSOMMÉE	FLUX LUMINEUX NET	EFFICACITÉ	PRIX CATALOGUE NET	ARTICLE N°	ELDAS-NR.
235 x 235 x 65 mm	1,92 kg	14 W	1.100 lm	79 lm/W	CHF 229,10	4746-030120	941200349



VIDÉO DU PRODUIT



LUMINAIRES POUR NUMÉROS DE MAISON

WALLsquare

5 ANS DE GARANTIE DOTLUX



▶ Avec interrupteur crépusculaire (désactivable)



DIMENSIONS	POIDS	PUISSANCE CONSOMMÉE	FLUX LUMI-NEUX NET	EFFICACITÉ	PRIX CATALOGUE NET	ARTICLE N°	ELDAS-NR.
235 x 235 x 65 mm	1,93 kg	2,5 W	400 lm	160 lm/W	CHF 254,70	5046-130120	941014129

ACCESSOIRES : KIT DE NUMÉROS DE MAISON

Le jeu de numéros de maison (autocollants) doit être commandé en complément des articles **4746-030120** et **5046-130120**.

Il comprend 3 jeux de chiffres (0 – 9) et un jeu de lettres majuscules (A – H) et un jeu de lettres minuscules (a – h), chacun d'une hauteur de 8,5 cm.

ARTICLE N°	4751
ELDAS-NR.	941200319
PRIX CATALOGUE NET	CHF 23,05

12345 67890	ABCDE FGH
12345 67890	abcdefgh
12345 67890	

TON COMPAGNON DE ROUTE.

- ▶ Applique murale décorative et plate avec une diffusion asymétrique de la lumière, destinée à l'éclairage des allées.
- ▶ Le boîtier robuste en aluminium, protégé contre les projections d'eau, offre une protection optimale pour une utilisation en extérieur grâce à son indice de protection IP65.
- ▶ Câblage traversant possible : grâce à deux grands passe-câbles en caoutchouc et à une borne de raccordement rapide.
- ▶ La plateforme **EASYbase** permet un montage simple et rapide.



PROLINE GUIDE

BOÎTIER	Aluminium, noir similaire RAL 9005
COUVERCLE	noir
TEMPÉRATURE DE COULEUR	3.000 K
INDICE DE RENDU DES COULEURS	Ra > 82
TENSION D'ENTRÉE	186 - 240 V AC/DC
PLAGE DE TEMPÉRATURE	-20 °C à +45 °C
DURÉE DE VIE	50.000 h

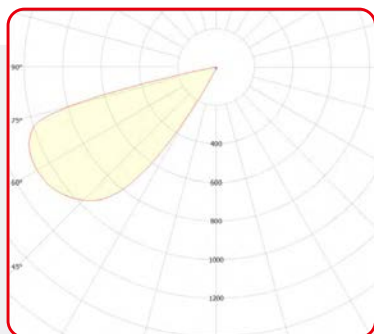
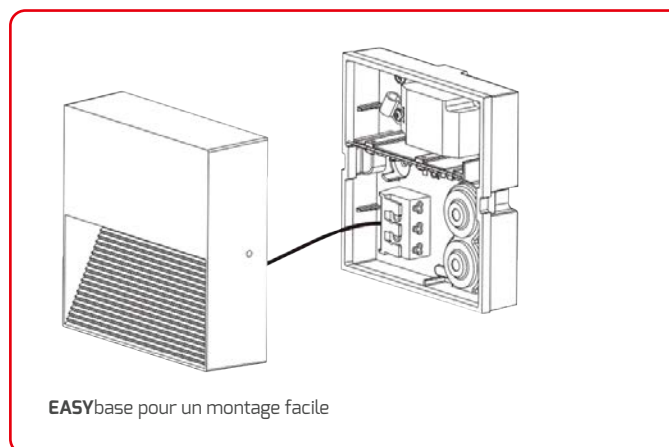

Courbe de répartition lumineuse du **GUIDEround**





PROLINE GUIDERound

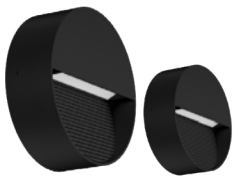

DIMENSIONS	PUISSANCE CONSOMMÉE	POIDS	FLUX LUMI- NEUX NET	EFFICACITÉ	PRIX CATA- LOGUE NET	ARTICLE N°	ELDAS
Ø 114 × 37 mm	5 W	0,33 kg	130 lm	26 lm/W	CHF 76,65	5302-030060	941200889
Ø 180 × 35 mm	8 W	0,62 kg	240 lm	30 lm/W	CHF 89,45	5303-030070	941200899

PROLINE GUIDESquare



DIMENSIONS	PUISSANCE CONSOMMÉE	POIDS	FLUX LUMI- NEUX NET	EFFICACITÉ	PRIX CATA- LOGUE NET	ARTICLE N°	ELDAS-NR.
114 × 114 × 37 mm	5 W	0,39 kg	130 lm	26 lm/W	CHF 76,65	5304-030060	941200909

PROLINE GUIDELong



DIMENSIONS	PUISSANCE CONSOMMÉE	POIDS	FLUX LUMI- NEUX NET	EFFICACITÉ	PRIX CATA- LOGUE NET	ARTICLE N°	ELDAS-NR.
250 × 114 × 35 mm	10 W	0,75 kg	340 lm	34 lm/W	CHF 115,05	5305-030070	941200879



PROJECTEURS

QUAND LE PROGRÈS ATTEINT DE NOUVEAUX SOMMETS.

Notre **LENS**plus devient le **LENS**one

LENSplus

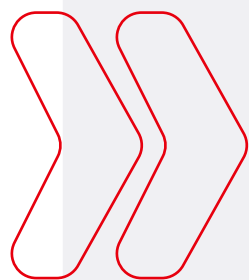

LENSone



POURQUOI ?



CAPTEUR

Le **LENS**one réunit toutes les fonctionnalités du **LENS**plus et va encore plus loin : grâce à son capteur de lumière du jour intégré, il fonctionne de manière particulièrement efficace et s'adapte intelligemment à toutes les conditions d'éclairage.

Une nouvelle flexibilité grâce à trois possibilités de réglage :

- ▶ 25 LUX : éclairage allumé - 75 LUX : éclairage éteint
- ▶ 200 LUX : éclairage allumé - 600 LUX : éclairage éteint
- ▶ Désactivé

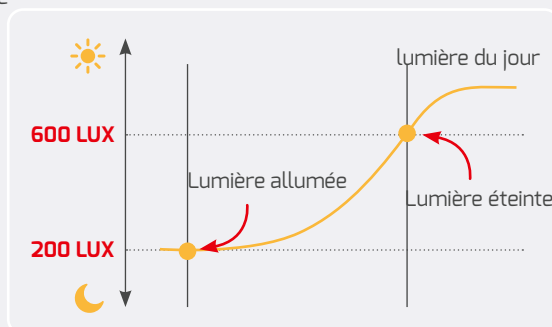
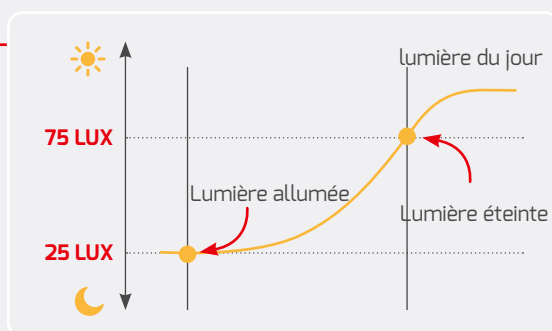

UN SEUL POUR TOUT.

► Notre projecteur **LENSone**, équipé d'un capteur de lumière du jour intégré et proposant trois caractéristiques de distribution lumineuse, est la solution polyvalente et fiable pour les projets exigeants.



HIGHLINE LENSone



BOÎTIER	Aluminium, noir
COUVERCLE	Verre, transparent
TEMPÉRATURE DE COULEUR	3.000 K 4.000 K 5.000 K
INDICE DE RENDU DES COULEURS	Ra > 82
TENSION D'ENTRÉE	186 – 240 V AC/DC
PLAGE DE TEMPÉRATURE	-30 °C à +50 °C
DURÉE DE VIE	50.000 h

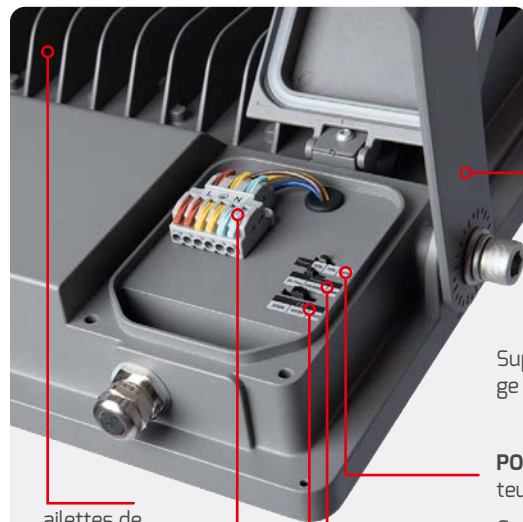

aillettes de refroidissement

borne de raccordement

Support de montage pivotant à 320°

POWERselect Commutateur (100 % / 75 % / 50 %)

Capteur de lumière du jour Interrupteur

COLORselect Interrupteur

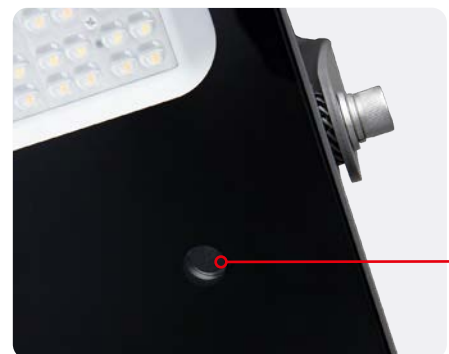



Max. 100 W
(50 W / 75 W / 100 W)
355 × 346 × 57 mm

ANGLE DE RAYONNEMENT	FLUX LUMINEUX NET	EFFICACITÉ	PRIX CATALOGUE NET	ARTICLE N°	ELDAS-NR.
60°	max. 15.539 lm*	max. 163 lm/W*		6995-099060	941505969
80° × 120°	max. 14.918 lm*	max. 156 lm/W*	CHF 357,10	6995-099085	941505989
120°	max. 15.539 lm*	max. 163 lm/W*		6995-099120	941505999



Max. 300 W
(150 W / 225 W / 300 W)
436 × 500 × 68 mm

60°	max. 46.337 lm*	max. 163 lm/W*		6996-099060	941505979
80° × 120°	max. 47.400 lm*	max. 158 lm/W*	CHF 638,70	6996-099085	941506009
120°	max. 46.665 lm*	max. 165 lm/W*		6996-099120	941506019



ACCESSOIRES

ADAPTATEUR DE MÂT POUR LA VERSION 100 W

ARTICLE N°	4910	
ELDAS-NR.	941902389	
MATERIAL	Aluminium	
SUPPORT DE MÂT	60 mm	
PRIX CATALOGUE NET	CHF 72,85	

SUPPORT À PINCE POUR LA VERSION 100 W

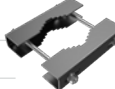
ARTICLE N°	4912	
ELDAS-NR.	941902119	
MATERIAL	Aluminium	
SUPPORT DE MÂT	40 - 100 mm	
PRIX CATALOGUE NET	CHF 47,25	

ADAPTATEUR DE MÂT POUR LA VERSION 300 W

ARTICLE N°	4911	
ELDAS-NR.	941902399	
MATERIAL	Aluminium	
SUPPORT DE MÂT	76 mm	
PRIX CATALOGUE NET	CHF 121,45	

SUPPORT À PINCE POUR LA VERSION 300 W

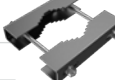
ARTICLE N°	4913	
ELDAS-NR.	941902299	
MATERIAL	Aluminium	
SUPPORT DE MÂT	40 - 150 mm	
PRIX CATALOGUE NET	CHF 62,60	

* Tu trouveras les valeurs détaillées du flux lumineux net et de l'efficacité dans notre [répertoire de produits](#) en ligne sous le numéro d'article correspondant dans le texte de description ou sous le code QR.

DERNIÈRE CHANCE !

Dans la limite des stocks disponibles.

LE PLUS POUR LES UTILISATIONS EXTRÊMES

- ▶ Grâce à ses LED Lumileds® à haut rendement et au tri MacAdam en 3 étapes, le projecteur LENSplus offre une qualité d'éclairage précise et fiable, à un niveau élevé et constant.
- ▶ Son boîtier massif en aluminium moulé sous pression, certifié IP66/IK08, sa protection contre les surtensions de 10 kV et sa conception réparable en font une solution durable pour les environnements industriels exigeants.



HIGHLINE LENSplus

BOÎTIER	Aluminium
INDICE DE RENDU DES COULEURS	Ra > 82
TENSION D'ENTRÉE	186 – 240 V AC/DC*
PLAGE DE TEMPÉRATURE	- 30 °C à +50 °C
DURÉE DE VIE	50.000 h



VIDÉO DU PRODUIT



ACCESSOIRES

ADAPTATEUR DE MÂT POUR LA VERSION 100 W

ARTICLE N°	4910
ELDAS-NR.	941902389
MATERIAL	Aluminium
SUPPORT DE MÂT	60 mm
PRIX CATALOGUE NET	CHF 72,85



ADAPTATEUR DE MÂT POUR LA VERSION 300 W

ARTICLE N°	4911
ELDAS-NR.	941902399
MATERIAL	Aluminium
SUPPORT DE MÂT	76 mm
PRIX CATALOGUE NET	CHF 121,45



SUPPORT À PINCE POUR LA VERSION 100 W

ARTICLE N°	4912
ELDAS-NR.	941902119
MATERIAL	Aluminium
SUPPORT DE MÂT	40 – 100 mm
PRIX CATALOGUE NET	CHF 47,25

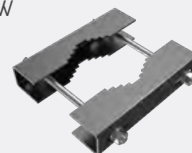

SUPPORT À PINCE POUR LA VERSION 300 W

ARTICLE N°	4913
ELDAS-NR.	941902299
MATERIAL	Aluminium
SUPPORT DE MÂT	40 – 150 mm
PRIX CATALOGUE NET	CHF 62,60

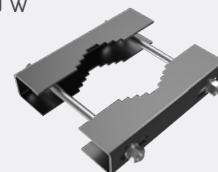

* Exception : 50 W à 5 000 K, actuellement disponible uniquement en 220 – 240 V AC.

**REMARQUE :**

Tous les modèles de projecteurs LENSplus sont également disponibles dans des délais très courts avec les angles de faisceau suivants :
 15°, 30°, 30° × 60°,
 60°, 60° × 120° et 90°.
 Veuillez envoyer votre demande à notre service commercial interne.
 (info@dotlux.de)

**50 W**

322 × 240 × 72 mm
 2,1 kg (incl. Bloc d'alimentation)

TEMPÉRATURE DE COULEUR	FLUX LUMINEUX NET	EFFICACITÉ	PRIX CATALOGUE NET	ARTICLE N°	ELDAS-NR.
3.000 K	6.265 lm	125 lm/W	CHF 267,50	4864-130120	941510289
5.000 K	6.990 lm	140 lm/W		4864-150120	941510269

**150 W**

420 × 315 × 78 mm
 4,5 kg (incl. Bloc d'alimentation)

TEMPÉRATURE DE COULEUR	FLUX LUMINEUX NET	EFFICACITÉ	PRIX CATALOGUE NET	ARTICLE N°	ELDAS-NR.
3.000 K	19.710 lm	131 lm/W	CHF 510,70	4866-130120	941502899

**200 W**

438 × 345 × 82 mm
 5,5 kg (incl. Bloc d'alimentation)

TEMPÉRATURE DE COULEUR	FLUX LUMINEUX NET	EFFICACITÉ	PRIX CATALOGUE NET	ARTICLE N°	ELDAS-NR.
5.000 K	26.700 lm	133 lm/W	CHF 664,30	4867-150120	941008249

**300 W**

499 × 410 × 83 mm
 7,6 kg (incl. Bloc d'alimentation)

TEMPÉRATURE DE COULEUR	FLUX LUMINEUX NET	EFFICACITÉ	PRIX CATALOGUE NET	ARTICLE N°	ELDAS-NR.
3.000 K	39.320 lm	131 lm/W	CHF 1.099,50	4909-130120	941510299
5.000 K	41.450 lm	138 lm/W		4909-150120	941502389



PAS SEULEMENT POUR LES ERAINS DE SPORT

- ▶ Le projecteur compact haute performance **HLFsport** est idéal pour les terrains de sport et de football : son faisceau lumineux asymétrique optimisé permet un jeu sans éblouissement, des enregistrements vidéo sans scintillement et une protection contre les insectes. Les riverains sont protégés de la lumière parasite grâce à la géométrie spéciale de la lentille.
- ▶ Le boîtier en aluminium thermolaqué, doté d'une compensation de pression et d'un indice de protection IP / IK élevé (IP66 / IK08), est en outre résistant à la corrosion.
- ▶ La protection intégrée contre les surtensions de 20 kV garantit une très grande sécurité de fonctionnement.
- ▶ Le **HLFsport** est ainsi polyvalent et ne se limite pas aux terrains de sport.



PROLINE HLFsport

BOÎTIER	Aluminium
INDICE DE RENDU DES COULEURS	Ra > 72
TENSION D'ENTRÉE	200 – 240 V AC (1.200 W Versions) 200 – 420 V AC (1.600 W/1.800 W Versions)
PLAGE DE TEMPÉRATURE	-30 °C à +50 °C
DURÉE DE VIE	90.000 h



VIDÉO DU PRODUIT

REMARQUE :

Pour faciliter au maximum le montage et la maintenance, il est recommandé d'installer le bloc d'alimentation près du sol. Ce positionnement permet un accès rapide et facile à tous les composants concernés et réduit au minimum le temps nécessaire aux interventions de maintenance.



À fixer sans perçage, directement sur le mât, à l'aide de colliers de serrage en acier inoxydable.



ACCESSOIRES

COLLIER DE SERRAGE EN ACIER INOXYDABLE AVEC FERMETURE À CLAPET (2 PIÈCES NÉCESSAIRES PAR BLOC D'ALIMENTATION)



ARTICLE N°	5531
ELDAS-NR.	941006559
PLAGE DE SERRAGE	60 – 370 mm
PRIX CATALOGUE NET	CHF 21,75 / Pièces



NOUVEAU
400 W

702 × 222 × 334 mm
9,9 kg

ANGLE DE RA-YONNEMENT	TEMPÉRATURE DE COULEUR	FLUX LUMINEUX NET	EFFICACITÉ	PRIX CATALOGUE NET	ARTICLE N°	ELDAS-NR.
80° × 12°	3.000 K	47.045 lm	118 lm/W	CHF 1.523,20	7268-030080	941017529
	4.000 K	48.500 lm	121 lm/W		7268-040080	941017519
106° × 15°	3.000 K	47.135 lm	118 lm/W	CHF 1.523,20	7268-030106	941017569
	4.000 K	48.595 lm	121 lm/W		7268-040106	941017509
115° × 35°	3.000 K	58.345 lm	145 lm/W	CHF 1.523,20	7268-030115	941017539
	4.000 K	59.285 lm	148 lm/W		7268-040115	941017559
131° × 24°	3.000 K	46.935 lm	117 lm/W	CHF 1.523,20	7268-030131	941017549
	4.000 K	48.385 lm	121 lm/W		7268-040131	941017579



800 W

702 × 294 × 536 mm
18,4 kg

ANGLE DE RA-YONNEMENT	TEMPÉRATURE DE COULEUR	FLUX LUMINEUX NET	EFFICACITÉ	PRIX CATALOGUE NET	ARTICLE N°	ELDAS-NR.
80° × 12°	3.000 K	96.910 lm	121 lm/W	CHF 3.315,20	5529-030080	941005449
	4.000 K	99.900 lm	124 lm/W		5529-040080	941005619
106° × 15°	3.000 K	98.175 lm	122 lm/W	CHF 3.315,20	5529-030106	941005599
	4.000 K	101.200 lm	126 lm/W		5529-040106	941005689
115° × 35°	3.000 K	118.230 lm	147 lm/W	CHF 3.315,20	5529-030115	941005429
	4.000 K	120.600 lm	150 lm/W		5529-040115	941005339
131° × 24°	3.000 K	100.985 lm	126 lm/W	CHF 3.315,20	5529-030131	941005559
	4.000 K	104.100 lm	130 lm/W		5529-040131	941005399



1.200 W

702 × 369 × 681 mm
23,3 kg

ANGLE DE RA-YONNEMENT	TEMPÉRATURE DE COULEUR	FLUX LUMINEUX NET	EFFICACITÉ	PRIX CATALOGUE NET	ARTICLE N°	ELDAS-NR.
80° × 12°	3.000 K	142.260 lm	118 lm/W	CHF 4.339,20	5447-030080	941005849
	4.000 K	146.660 lm	122 lm/W		5447-040080	941005799
106° × 15°	3.000 K	145.105 lm	120 lm/W	CHF 4.339,20	5447-030106	941005269
	4.000 K	149.600 lm	124 lm/W		5447-040106	941005839
115° × 35°	3.000 K	174.745 lm	145 lm/W	CHF 4.339,20	5447-030115	941005659
	4.000 K	181.820 lm	151 lm/W		5447-040115	941005879
131° × 24°	3.000 K	148.850 lm	124 lm/W	CHF 4.339,20	5447-030131	941005719
	4.000 K	153.450 lm	127 lm/W		5447-040131	941005919



1.600 W

756 × 538 × 913 mm
32 kg

ANGLE DE RA-YONNEMENT	TEMPÉRATURE DE COULEUR	FLUX LUMINEUX NET	EFFICACITÉ	PRIX CATALOGUE NET	ARTICLE N°	ELDAS-NR.
80° × 12°	3.000 K	190.200 lm	118 lm/W	CHF 5.875,20	5448-030080*	941005419
	4.000 K	196.000 lm	122 lm/W		5448-040080*	941005889
106° × 15°	3.000 K	193.715 lm	121 lm/W	CHF 5.875,20	5448-030106*	941005899
	4.000 K	199.700 lm	124 lm/W		5448-040106*	941005929
115° × 35°	3.000 K	233.285 lm	145 lm/W	CHF 5.875,20	5448-030115*	941005359
	4.000 K	242.380 lm	151 lm/W		5448-040115*	941005959
131° × 24°	3.000 K	198.715 lm	124 lm/W	CHF 5.875,20	5448-030131*	941005779
	4.000 K	204.850 lm	128 lm/W		5448-040131*	941005969



1.800 W

756 × 607 × 1.054 mm
36 kg

ANGLE DE RA-YONNEMENT	TEMPÉRATURE DE COULEUR	FLUX LUMINEUX NET	EFFICACITÉ	PRIX CATALOGUE NET	ARTICLE N°	ELDAS-NR.
80° × 12°	3.000 K	214.930 lm	120 lm/W	CHF 6.515,20	5449-030080*	941005609
	4.000 K	221.580 lm	123 lm/W		5449-040080*	941005989
106° × 15°	3.000 K	218.125 lm	121 lm/W	CHF 6.515,20	5449-030106*	941005329
	4.000 K	224.870 lm	125 lm/W		5449-040106*	941006009
115° × 35°	3.000 K	271.545 lm	150 lm/W	CHF 6.515,20	5449-030115*	941005369
	4.000 K	279.950 lm	155 lm/W		5449-040115*	941005869
131° × 24°	3.000 K	224.945 lm	124 lm/W	CHF 6.515,20	5449-030131*	941005489
	4.000 K	231.910 lm	128 lm/W		5449-040131*	941005809

* DMX et DALI également disponibles sur demand

RÉGLAGE DE L'INTENSITÉ LUMINEUSE PAR RADIO.

- ▶ Nous avons la solution idéale pour contrôler et régler l'éclairage de ton terrain de sport de manière personnalisée, sans avoir à poser de nouveaux câbles.
- ▶ Les récepteurs radio et les boutons-poussoirs se programment facilement sur place à l'aide d'un appareil connecté.
- ▶ La programmation peut être adaptée à ta guise. Différents scénarios sont librement programmables.
- ▶ Contrôlable via une application (sur tablette) ou à l'aide d'un bouton-poussoir.
- ▶ Possibilité de partager le contrôle de l'installation avec autant d'utilisateurs que tu le souhaites.



PRÉSENTATION DU SYSTÈME DE COMMANDE CASAMBI

Ce schéma illustre, à titre d'exemple, le parcours du signal de commande depuis l'application jusqu'au projecteur.

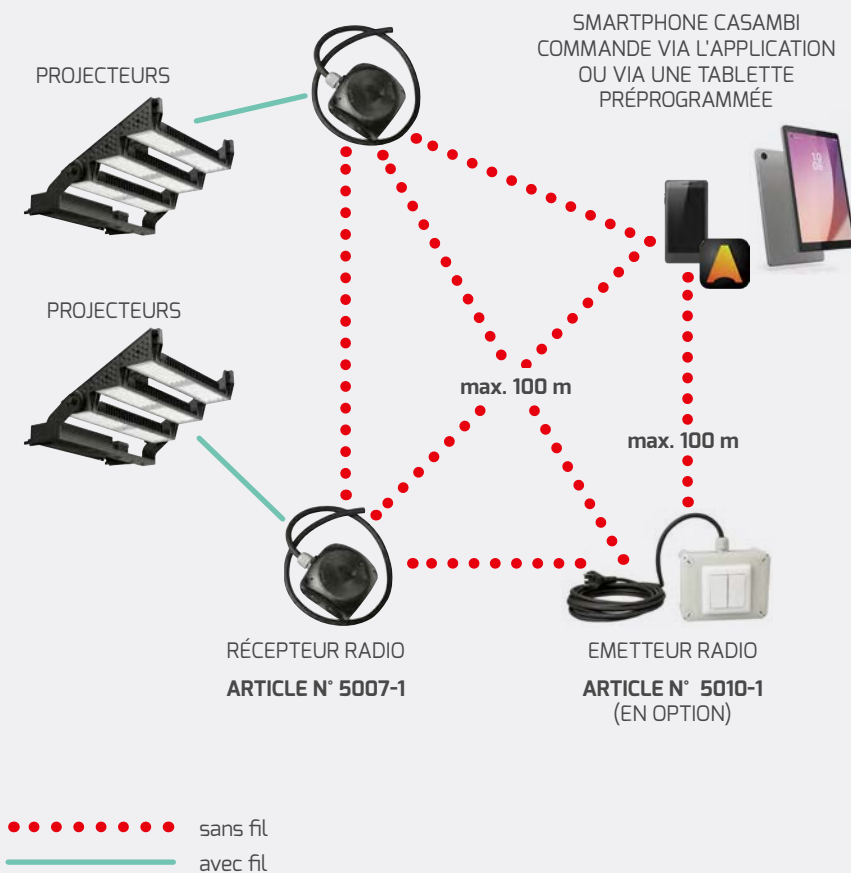

PROGRAMMATION DE LA TÉLÉCOMMANDE

(Exemple):

- Bouton 1 :** appui court : allumé ; appui long : plus clair
- Bouton 2 :** appui court : éteint ; appui long : plus sombre
- Bouton 3 :** Scènes, par exemple 100 % / 80 % / 50 % / 30 % Permet de passer d'une scène à l'autre en appuyant plusieurs fois
- Bouton 4 :** Scènes, par exemple première moitié de la pièce 100 % / deuxième moitié de la place 100 % / un seul mât 100 %

COMMANDE POUR HLFsport

ACCESSOIRES NÉCESSAIRES POUR LES DEUX TYPES DE COMMANDE

RADIORÉCEPTEUR

Il faut au moins un récepteur radio par mât (**ARTICLE N° 5007-1**). Il est possible de raccorder jusqu'à 4 projecteurs à un seul récepteur. Si l'on souhaite régler l'intensité lumineuse de chaque projecteur individuellement, il faut un récepteur par projecteur. Chaque récepteur radio peut commander des projecteurs 1-10 V ou DALI et est donc compatible avec un HLFsport.

ARTICLE N°	5007-1
ELDAS-NR.	941007369
DIMENSIONS	105 × 105 × 70 mm
PLAGE DE TEMPÉRATURE	-20 °C à +55 °C
PRIX CATALOGUE NET	CHF 395,50



VARIANTE 1 SYSTÈME DE COMMANDE À MONTER SOI-MÊME LA MISE EN PLACE DU RÉSEAU ET LA PROGRAMMATION DU SYSTÈME DE COMMANDE S'EFFECTUENT ENTIÈREMENT SANS L'INTERVENTION DE DOTLUX.

COMMANDE PAR BOUTON-POUSSOIR

UNITÉ ÉMETTRICE

Il faut au moins un émetteur radio par terrain
- Bouton-poussoir à 4 positions
- Boîtier avec câble de 5 m et fiche de sécurité

ARTICLE N°	5010-1
ELDAS-NR.	941007239
PLAGE DE TEMPÉRATURE	0 à +55 °C
PRIX CATALOGUE NET	CHF 651,50



COMMANDE VIA UNE APPLICATION

CASAMBI APP

Tu peux choisir l'appareil sur lequel tu souhaites utiliser la commande CASAMBI : tablette, smartphone ou montre connectée.



CASAMBI

VOUS TROUVEREZ ICI TOUTES LES INFORMATIONS
Scannez le code QR ou saisissez l'adresse suivante :
dotlux.de/produkte/casambi



VARIANTE 2 PLUG AND PLAY - COMMANDE INTUITIVE NOUS VOUS FOURNISSONS LE SYSTÈME DE COMMANDE PRÉPROGRAMMÉ. VOUS N'AVEZ DONC AUCUN TRAVAIL DE PROGRAMMATION À EFFECTUER SUR LE CHANTIER.

VOS BESOINS - NOTRE MISSION

1. Choisir et commander le système de commande (réf. 5007-1 requise)
2. Scannez le code QR et renvoyez-nous le formulaire dûment rempli à l'avance
3. Nous programmons le système de commande de manière optimale en fonction de tes besoins et de tes exigences
4. Tu reçois la manette et tu peux commencer tout de suite !

DOTLUX CASAMBI : COMMANDE À 4 BOUTONS POUR PROJECTEURS

ARTICLE N°	5842
ELDAS-NR.	919000059
PRIX CATALOGUE NET	CHF 1.022,70



COMMANDE POUR TABLETTE DOTLUX CASAMBI AVEC ÉTUI DE PROTECTION

ARTICLE N°	5841
ELDAS-NR.	919000059
PRIX CATALOGUE NET	CHF 1.022,70



VEUILLEZ REMPLIR LE FORMULAIRE

Base permettant de déterminer les données pertinentes relatives au pilotage/au projet.



Si tu as des questions, n'hésite pas à contacter notre service commercial : dotlux.com/contact

320° PIVOTANT.

- ▶ Boîtier massif en aluminium moulé sous pression, étanche, doté d'un système de refroidissement efficace et d'un revêtement par poudrage de haute qualité.
- ▶ Le support de montage incliné permet une installation facile sans avoir à démonter le support (rotation libre à 320°).



PROLINE FLOORslim

BOÎTIER	Aluminium
COUVERCLE	Verre de sécurité ESG, transparente
LONGUEUR DU CÂBLE	1 m
ROTATIF / PIVOTANT	320 °
INDICE DE RENDU DES COULEURS	Ra > 82
TENSION D'ENTRÉE	220 - 240 V AC
PLAGE DE TEMPÉRATURE	-30 °C à +50 °C
DURÉE DE VIE	35.000 h



VIDÉO DU PRODUIT



La forme spécialement biseautée du support facilite la fixation sur les murs et les poteaux.

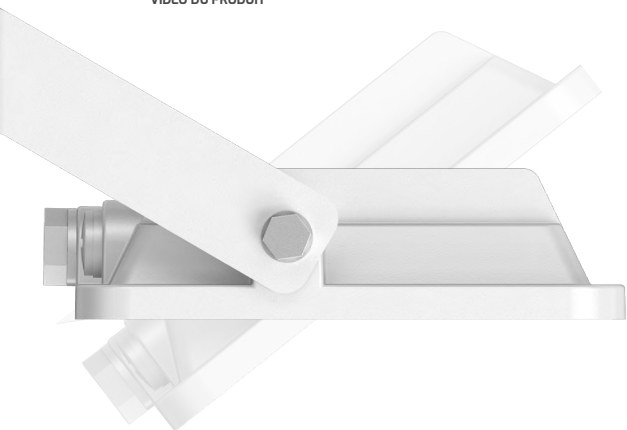

10 W

COULEUR	TEMPÉRA-TURE DE COULEUR	DIMENSIONS	POIDS	FLUX LUMI-NEUX NET	EFFICACITÉ	PRIX CATA-LOGUE NET	ARTICLE N°	ELDAS-NR.
Blanc	3.000 K	132 × 113 × 30 mm	0,3 kg	1.050 lm	105 lm/W	CHF 51,05	5140-030120	941511389
	4.000 K			1.150 lm	115 lm/W		5140-040120	941511399
Noir	3.000 K			1.050 lm	105 lm/W		5144-030120	941505209
	4.000 K			1.150 lm	115 lm/W		5144-040120	941505219



20 W

COULEUR	TEMPÉRA-TURE DE COULEUR	DIMENSIONS	POIDS	FLUX LUMI-NEUX NET	EFFICACITÉ	PRIX CATA-LOGUE NET	ARTICLE N°	ELDAS-NR.
Blanc	3.000 K	160 × 153 × 30 mm	0,4 kg	2.150 lm	107 lm/W	CHF 63,85	5141-030120	941505229
	4.000 K			2.400 lm	120 lm/W		5141-040120	941511409
Noir	3.000 K			2.150 lm	107 lm/W		5145-030120	941511419
	4.000 K			2.400 lm	120 lm/W		5145-040120	941511429



30 W

COULEUR	TEMPÉRA-TURE DE COULEUR	DIMENSIONS	POIDS	FLUX LUMI-NEUX NET	EFFICACITÉ	PRIX CATA-LOGUE NET	ARTICLE N°	ELDAS-NR.
Blanc	3.000 K	195 × 174 × 35 mm	0,58 kg	3.100 lm	103 lm/W	CHF 76,65	5142-030120	941511439
	4.000 K			3.450 lm	115 lm/W		5142-040120	941511449
Noir	3.000 K			3.100 lm	103 lm/W		5146-030120	941511459
	4.000 K			3.450 lm	115 lm/W		5146-040120	941511469



50 W

COULEUR	TEMPÉRA-TURE DE COULEUR	DIMENSIONS	POIDS	FLUX LUMI-NEUX NET	EFFICACITÉ	PRIX CATA-LOGUE NET	ARTICLE N°	ELDAS-NR.
Blanc	3.000 K	239 × 192 × 44 mm	0,85 kg	5.650 lm	113 lm/W	CHF 102,25	5143-030120	941511479
	4.000 K			5.950 lm	119 lm/W		5143-040120	941511489
Noir	3.000 K			5.650 lm	113 lm/W		5147-030120	941511499
	4.000 K			5.950 lm	119 lm/W		5147-040120	941505249

CAPTEUR PIR PIVOTANT.

- Les paramètres suivants sont réglables en continu sur le capteur PIR pivotant (désactivable) :
- Portée (jusqu'à 8 m)
 - Capteur de lumière du jour
 - Durée d'éclairage

CAPTEUR
peut être désactivé temporairement à l'aide d'un interrupteur



PROLINE FLOORslim-capteur

BOÎTIER	Aluminium
COUVERCLE	Verre de sécurité ESG, transparente
LONGUEUR DU CÂBLE	1 m
ROTATIF / PIVOTANT	320 °
CAPTEUR	PIR, 8 m
INDICE DE RENDU DES COULEURS	Ra > 82
TENSION D'ENTRÉE	220 - 240 V AC
PLAGE DE TEMPÉRATURE	-20 °C à +40 °C
DURÉE DE VIE	35.000 h



DÉSACTIVER LE CAPTEUR PENDANT 5 H 30 :

Éteindre la lumière - allumer et éteindre la lumière deux fois en moins de 2 secondes - le capteur est désactivé

RÉACTIVER LE CAPTEUR AU PRÉALABLE :

Éteindre la lumière pendant 10 secondes - Capteur activé



La forme spécialement biseautée du support facilite la fixation sur les murs et les poteaux.

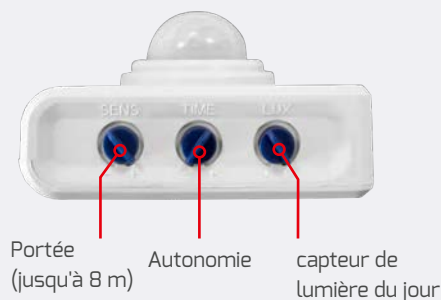



30 W

COULEUR	TEMPÉRA- TURE DE COULEUR	DIMENSIONS	POIDS	FLUX LUMI- NEUX NET	EFFICACITÉ	PRIX CATA- LOGUE NET	ARTICLE N°	ELDAS-NR
Blanc	3.000 K	195 × 224 × 58 mm	0,58 kg	3.100 lm	103 lm/W	CHF 108,65	5148-030120	941505239
	4.000 K			3.450 lm	115 lm/W		5148-040120	941511509
Noir	3.000 K			3.100 lm	103 lm/W		5150-030120	941511519
	4.000 K			3.450 lm	115 lm/W		5150-040120	941511529



50 W

COULEUR	TEMPÉRA- TURE DE COULEUR	DIMENSIONS	POIDS	FLUX LUMI- NEUX NET	EFFICACITÉ	PRIX CATA- LOGUE NET	ARTICLE N°	ELDAS-NR
Blanc	3.000 K	239 × 243 × 68 mm	0,85 kg	5.650 lm	113 lm/W	CHF 127,85	5149-030120	941511539
	4.000 K			5.950 lm	119 lm/W		5149-040120	941511549
Noir	3.000 K			5.650 lm	113 lm/W		5151-030120	941511559
	4.000 K			5.950 lm	119 lm/W		5151-040120	941505259

UTILISATIONS UNIVERSELLES.

- ▶ Conception optimisée en termes de coûts pour des applications universelles.
- ▶ Boîtier étanche IP66 doté d'un système de refroidissement efficace.



ECOLINE FLOOReco

BOÎTIER	Aluminium, noir
COUVERCLE	Verre de sécurité ESG, transparente
LONGUEUR DU CÂBLE	0,5 m
ROTATIF / PIVOTANT	120°
TEMPÉRATURE DE COULEUR	4.000 K
INDICE DE RENDU DES COULEURS	Ra > 75
TENSION D'ENTRÉE	220 - 240 V AC
EFFICACITÉ	100 lm/W
PLAGE DE TEMPÉRATURE	-25 °C à +45 °C
DURÉE DE VIE	20.000 h



VIDÉO DU PRODUIT



		DIMENSIONS	POIDS	FLUX LUMINEUX NET	PRIX CATALOGUE NET	ARTICLE N°	ELDAS-NR.
30 W		160 × 147 × 29 mm	0,4 kg	3.000 lm	CHF 32,00	5164-040120	941511569
50 W		200 × 178 × 29 mm	0,7 kg	5.000 lm	CHF 38,40	5165-040120	941511579
100 W		270 × 230 × 29 mm	1,34 kg	10.000 lm	CHF 93,30	5166-040120	941511589
200 W		366 × 303 × 34 mm	2,4 kg	20.000 lm	CHF 203,50	5167-040120	941511599

SUPPORT MURAL **LENS**plus ET **FLOOR**slim

ARTICLE N°	3193
ELDAS-NR.	941902819
COULEUR	noir
CONVIENT POUR	10 – 50 W
MATERIAL	Acier, revêtu par poudrage
LONGUEUR	500 mm
POIDS	0,84 kg
PRIX CATALOGUE NET	CHF 47,25



ARTICLE N°	3193-1
ELDAS-NR.	941902809
COULEUR	blanc
CONVIENT POUR	10 – 50 W
MATERIAL	Acier, revêtu par poudrage
LONGUEUR	500 mm
POIDS	0,84 kg
PRIX CATALOGUE NET	CHF 51,05

PIQUETS POUR **LENS**plus ET **FLOOR**slim

ARTICLE N°	3191*
ELDAS-NR.	941902979
CONVIENT POUR	10 – 20 W
MATERIAL	Aluminium
COULEUR	noir
DIMENSIONS	Ø 40, 165 mm
RACCORD À VIS	M6
POIDS	0,2 kg
PRIX CATALOGUE NET	CHF 11,50



ARTICLE N°	3192*
ELDAS-NR.	941902989
CONVIENT POUR	ab 30 W
MATERIAL	Aluminium
COULEUR	noir
DIMENSIONS	Ø 60, 265 mm
RACCORD À VIS	M10
POIDS	0,43 kg
PRIX CATALOGUE NET	CHF 19,20

CONNECTEUR DE CÂBLE

Étanche (IP67), à visser, 3 pôles

ARTICLE N°	2727
ELDAS-NR.	941800409
PRIX CATALOGUE NET	CHF 127,85



PROTECTION CONTRE LES SURTENSIONS

10 KV AVEC LED DE CONTRÔLE, IP65, MONTAGE EN SAILLIE

ARTICLE N°	5044
ELDAS-NR.	941919139
PRIX CATALOGUE NET	CHF 39,55



* Dans la limite des stocks disponibles.



TRACKLIGHTS



TOUT SUR LE TRACK

REMARQUE:

ARTICLE N° indique la couleur et le sens de la terre du produit :

S = Noir

SL = Noir, terre à gauche

W = Blanc

WL = Blanc, terre à gauche

SR = Noir, terre à droite

WR = Blanc, terre à droite

Respecter le marquage rouge (mise à la terre).



PROLINE TRACK

Rail noir

similaire RAL 9005

LONGUEUR	PRIX CATALOGUE NET	ARTICLE N°	ELDAS-NR.
1.000 mm	CHF 51,05	3893-S1	154000239
2.000 mm	CHF 85,65	3893-S2	154000259
3.000 mm	CHF 125,30	3893-S3	154000279

Rail blanc

similaire RAL 9003

LONGUEUR	PRIX CATALOGUE NET	ARTICLE N°	ELDAS-NR.
1.000 mm	CHF 51,05	3893-W1	154000229
2.000 mm	CHF 85,65	3893-W2	154000249
3.000 mm	CHF 125,30	3893-W3	154000269

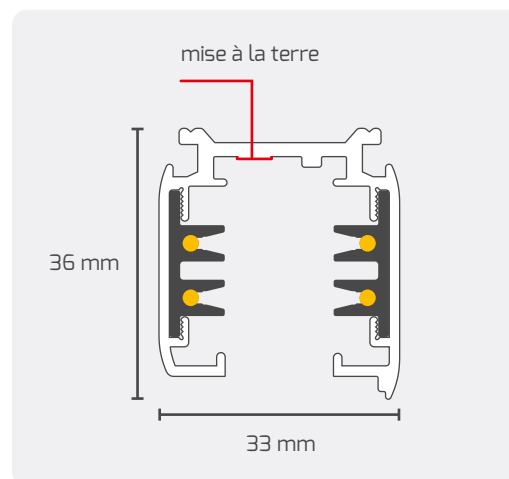

ALIMENTATEUR

DIMENSIONS

100 × 32 × 33 mm

PRIX CATALOGUE NET

CHF 17,90

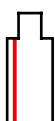

ARTICLE N°	ELDAS-NR.
3894-SL	941904359
3894-WL	941904379



ARTICLE N°	ELDAS-NR.
3894-SR	941904369
3894-WR	941904389

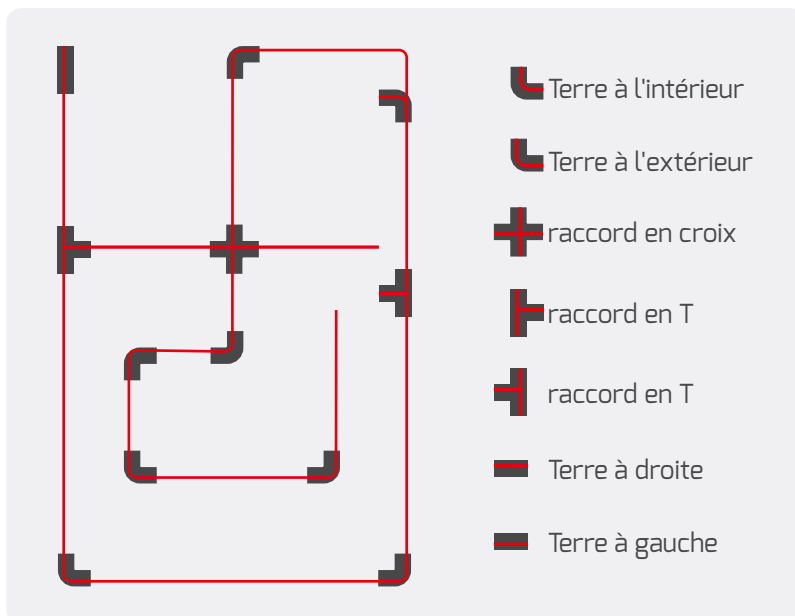

ACCESSOIRES Sur les schémas des éléments de raccordement présentés, la mise à la terre est indiquée en rouge. Il s'agit ici d'une vue de dessus en perspective, comme sur la photo.

CONNECTEUR FLEXIBLE

DIMENSIONS 240 × 32 × 36 mm
PRIX CATALOGUE NET CHF 45,95

ARTICLE N°	ELDAS-NR.
3905-S	941904579
3905-W	941904589



ARTICULATION DE LIAISON

DIMENSIONS 225 × 32 × 36 mm
PRIX CATALOGUE NET CHF 32,00

ARTICLE N°	E-NR.
3906-S	941904599
3906-W	941904609



EMBOUIT

DIMENSIONS 32 × 32 × 36 mm
PRIX CATALOGUE NET CHF 3,30

ARTICLE N°	E-NR.
3895-S	941902959
3895-W	941902969



RACCORD EN T

DIMENSIONS 165 × 98 × 36 mm
PRIX CATALOGUE NET CHF 39,55



ARTICLE N°	ELDAS-NR.
3899-SL2	941904489
3899-WL2	941904529



ARTICLE N°	ELDAS-NR.
3899-SL1	941904479
3899-WL1	941904519



ARTICLE N°	ELDAS-NR.
3899-SR2	941904509
3899-WR2	941904549



ARTICLE N°	ELDAS-NR.
3899-SR1	941904499
3899-WR1	941904539

90° COIN

DIMENSIONS 98 × 98 × 36 mm
PRIX CATALOGUE NET 16,99 €



ARTICLE N°	ELDAS-NR.
3898-SL	941904439
3898-WL	941904459



ARTICLE N°	ELDAS-NR.
3898-SR	941904449
3898-WR	941904469



RACCORD EN CROIX

DIMENSIONS 165 × 165 × 36 mm
PRIX CATALOGUE NET 35,90 €



ARTICLE N°	ELDAS-NR.
3904-S	941904559
3904-W	941904569

CONNECTEUR

DIMENSIONS 70 × 25 × 26 mm
PRIX CATALOGUE NET CHF 12,15

ARTICLE N°	ELDAS-NR.
3896-S	941904399
3896-W	941904409



ALIMENTATION CENTRALE

DIMENSIONS 165 × 32 × 36 mm
PRIX CATALOGUE NET CHF 12,15

ARTICLE N°	ELDAS-NR.
3897-S	941904419
3897-W	941904429



PRISE DE COURANT AVEC FICHE DE SÉCURITÉ 230 V

DIMENSIONS 60 × 60 × 80 mm
PRIX CATALOGUE NET CHF 89,45

COULEUR	ARTICLE N°	ELDAS-NR.
blanc	3731	941904309



SUSPENSION PAR CÂBLE

LONGUEUR DE CORDE 1.500 mm
PRIX CATALOGUE NET CHF 18,55

ARTICLE N°	ELDAS-NR.
5092-S	941919439
5092-W	941919429



CLIP DE FIXATION POUR PLAFONDS À GRILLE

DIMENSIONS 65 × 35 × 15 mm
PRIX CATALOGUE NET CHF 19,85

ARTICLE N°	ELDAS-NR.
3915-S	941902739
3915-W	941902749



CROCHETS JUSQU'À 10 KG

DIMENSIONS 26 × 26 × 50 mm
PRIX CATALOGUE NET CHF 8,05

ARTICLE N°	ELDAS-NR.
3914-S	941902859
3914-W	941902849



ADAPTATEUR TRIPHASÉ

PRIX CATALOGUE NET CHF 32,00

ARTICLE N°	ELDAS-NR.
4473-S	941919169
4473	941904649



ÉLÉMENT DE RENFORT

PRIX CATALOGUE NET CHF 17,25

ARTICLE N°	ELDAS-NR.
4766-S	941919119
4764-W	941919109



Convient pour des charges allant jusqu'à 5 kg, avec dispositif de décharge de traction intégré.

ET HOP, C'EST DÉJÀ MONTÉ.

- ▶ Le bloc d'alimentation intégré à l'adaptateur pour rail garantit une longue durée de vie grâce à la dissipation thermique.
- ▶ Respectueux de l'environnement : un système de rails triphasé existant peut être réutilisé sans problème.
- ▶ **POWERselect** : jusqu'à 4 niveaux différents réglables, avec un rendement élevé et un CRI > 92. La sélection flexible des phases et l'ajustement de la puissance s'effectuent directement dans le luminaire.
- ▶ Et le montage est plus rapide que le temps qu'il te faut pour lire ce texte



PROLINE LINEAtrack



BOÎTIER	Aluminium, noir RAL 9011
INDICE DE RENDU DES COULEURS	Ra > 92
TENSION D'ENTRÉE	220 - 240 V AC
PLAGE DE TEMPÉRATURE	-20 °C à +45 °C
DURÉE DE VIE	50.000 h



VIDÉO DU PRODUIT

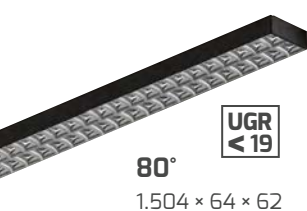

80°

1.504 × 64 × 62



TEMPÉRA-TURE DE COULEUR	PUISSANCE CONSOMMÉE	FLUX LUMINEUX NET	EFFICACITÉ	PRIX CATA-LOGUE NET	ARTICLE N°	ELDAS-NR.
3.000 K	max. 60 W	max. 9.550 lm*	max. 165 lm/W*	CHF 395,50	5895-030080**	941301869
4.000 K		max. 10.220 lm*	max. 176 lm/W*		5895-040080	941301839



120°

1.504 × 64 × 65

TEMPÉRA-TURE DE COU-LEUR	PUISSANCE CONSOMMÉE	FLUX LUMINEUX NET	EFFICACITÉ	PRIX CATA-LOGUE NET	ARTICLE N°	ELDAS-NR.
3.000 K	max. 59 W	max. 8.590 lm*	max. 148 lm/W*	CHF 267,50	5872-030120	941301899
4.000 K		max. 9.180 lm*	max. 158 lm/W*		5872-040120	941301889



D'autres couleurs de lumière et angles de faisceau peuvent être fabriqués sur mesure pour des projets spécifiques à partir de 100 pièces. Envoyez votre demande à : info@dotlux.de

* Tu trouveras les valeurs détaillées du flux lumineux net et de l'efficacité dans notre **répertoire de produits** en ligne sous le numéro d'article correspondant dans le texte de description ou sous le code QR.

** Dans la limite des stocks disponibles.

IDÉAL POUR LES PIÈCES DE FAIBLE HAUTEUR.

- ▶ Profitez de l'éclairage étendu d'un ruban lumineux, facile à installer sur votre rail de montage.
- ▶ Trois couleurs de lumière sont réglables grâce à **COLORselect**, et la perception naturelle des couleurs est garantie par un indice **CRI** très élevé > 95.
- ▶ Sa conception est compacte et sa diffusion lumineuse homogène est idéale pour les pièces de faible hauteur.

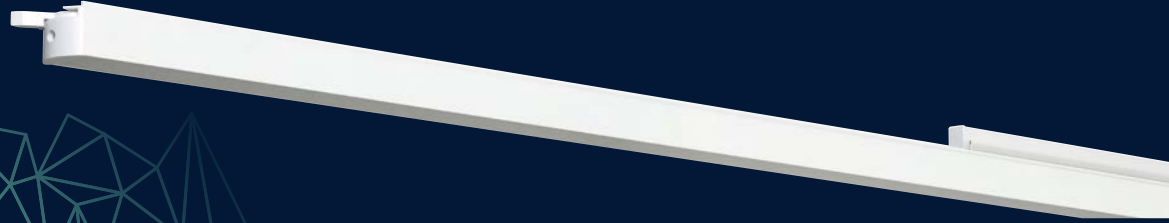

PROLINE STICKtrack



BOÎTIER	Aluminium
COUVERCLE	Polycarbonate
DIMENSIONS	1.240 × 32 × 52 mm
TEMPÉRATURE DE COULEUR	3.000 K 4.000 K 5.700 K
INDICE DE RENDU DES COULEURS	Ra > 95
TENSION D'ENTRÉE	186 – 240 V AC/DC
FLUX LUMINEUX NET	max. 3.060 lm
PUISSANCE CONSOMMÉE	30 W
EFFICACITÉ	102 lm/W
PLAGE DE TEMPÉRATURE	-25 °C à +45 °C
DURÉE DE VIE	50.000 h



VIDÉO DU PRODUIT

noir
similaire RAL 9005



PRIX CATALOGUE NET	ARTICLE N°	ELDAS-NR.
CHF 216,30	4732-0FW110	941600369

blanc
similaire RAL 9016



PRIX CATALOGUE NET	ARTICLE N°	ELDAS-NR.
CHF 216,30	4733-0FW110	941600379

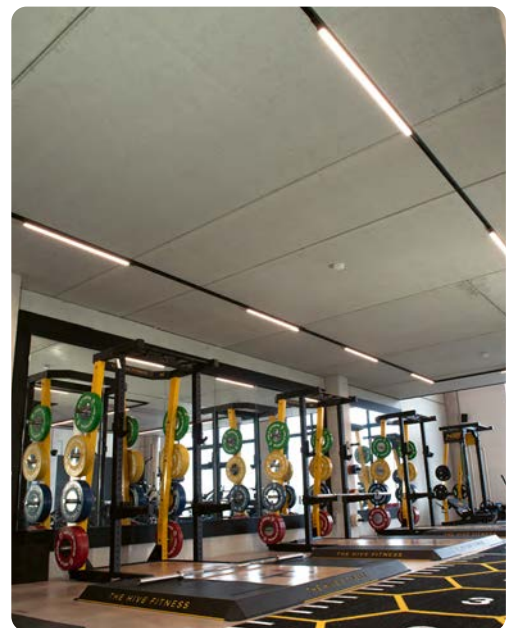

DES COULEURS AUTHENTIQUES. UN DESIGN ÉPURÉ.

- ▶ Des couleurs vives et contrastées : les fonctions **POWERselect** et **COLORselect** sont réglables chacune sur 3 niveaux différents.
- ▶ La fonction d'orientation et de rotation permet un éclairage flexible, tandis que le bloc d'alimentation intégré à l'adaptateur pour rail garantit une longue durée de vie grâce au découplage thermique.
- ▶ Le système modulaire offre de nombreuses possibilités d'éclairage personnalisées. Les réflecteurs haute performance à fermeture à vis peuvent être remplacés sans outil.
- ▶ Compatible avec EUTRAC et pratiquement tous les autres rails triphasés.

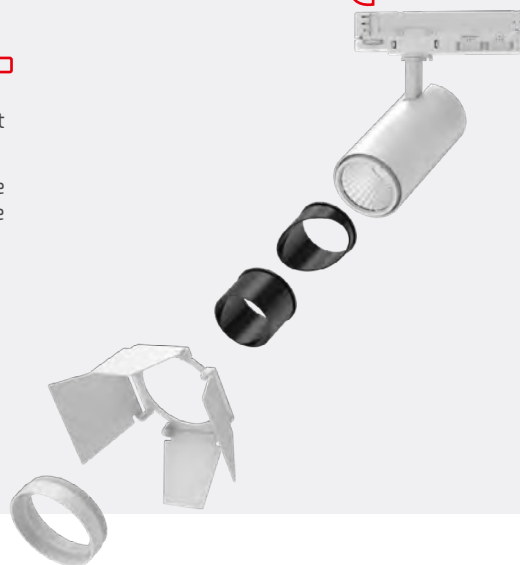

HIGHLINE SLIMtrack



BOÎTIER	Aluminium
DIMENSIONS	Ø 75, 171 × 233 mm
ROTATIF / PIVOTANT	355° rotatif 90° pivotant
LENTILLE STANDARD	36°, y compris
TEMPÉRATURE DE COULEUR	3.000 K 3.500 K 4.000 K
INDICE DE RENDU DES COULEURS	Ra > 95
TENSION D'ENTRÉE	186 – 240 V AC/DC
FLUX LUMINEUX NET	max. 2.660 lm*
PUISSANCE CONSOMMÉE	max. 30 W
EFFICACITÉ	max. 101 lm/W*
PLAGE DE TEMPÉRATURE	-20 °C à +40 °C
DURÉE DE VIE	50.000 h



noir

similaire RAL 9005

PRIX CATALOGUE NET

CHF 165,10

ARTICLE N°

3845-199036

ELDAS-NR.

941007959



blanc

similaire RAL 9016

PRIX CATALOGUE NET

CHF 165,10

ARTICLE N°

3843-199036

ELDAS-NR.

941008289



REMARQUE :

Le fait de séparer le bloc d'alimentation de la carte garantit une longue durée de vie.



CRI > 95



TrueColor avec CRI > 95



VIDÉO EXPLICATIVE



ACCESSOIRES (peuvent être combinés entre eux)

24° RÉFLECTEUR 
ARTICLE N° 5816-24
ELDAS-NR. 941905399
PRIX CATALOGUE NET CHF 14,05

55° RÉFLECTEUR 
ARTICLE N° 5817-55
ELDAS-NR. 941905359
PRIX CATALOGUE NET CHF 14,05

NID D'ABEILLES NOIR 
ARTICLE N° 5856
ELDAS-NR. 941905349
PRIX CATALOGUE NET CHF 5,10

PANNEAU DE PORTE BLANC 
ARTICLE N° 5857
ELDAS-NR. 941905259
PRIX CATALOGUE NET CHF 42,10

VISIÈRE NOIRE 
ARTICLE N° 5858
ELDAS-NR. 941905079
PRIX CATALOGUE NET CHF 42,10

CYLINDRE NOIR 
ARTICLE N° 5859
ELDAS-NR. 941905389
PRIX CATALOGUE NET CHF 17,90

CYLINDRE OBLIQUE NOIR 
ARTICLE N° 5860
ELDAS-NR. 941905379
PRIX CATALOGUE NET CHF 17,90



Le bloc d'alimentation, dissocié de la puce, assure une meilleure gestion thermique du luminaire. Des commutateurs situés à l'extérieur permettent de régler progressivement la température de couleur (**COLORselect**) et la puissance (**POWERselect**).

UN ÉCLAIRAGE PARFAITEMENT DOSÉ. UNE MISE EN SCÈNE PARFAITE.

- ▶ Le projecteur sur rail à LED séduit par sa flexibilité maximale grâce aux niveaux de puissance **POWERselect**, aux températures de couleur **COLORselect** et à un excellent rendu des couleurs avec un CRI > 92.
- ▶ Compatible avec **EUTRAC** et pratiquement tous les rails triphasés, variable, à refroidissement passif et de conception durable, il offre une qualité d'éclairage professionnelle à un excellent rapport qualité-prix.

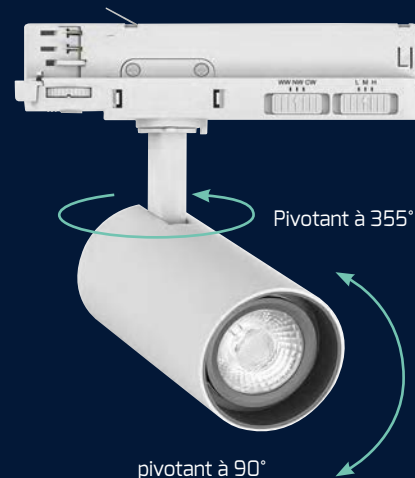





ECOLINE SLIMtrack-eco

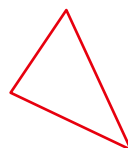

BOÎTIER	Aluminium, dos noir
ANNEAU DÉCORATIF	noir, pour toutes les variantes
ROTATIF / PIVOTANT	355° rotatif 90° pivotant
LENTILLE STANDARD	36°, y compris
TEMPÉRATURE DE COULEUR	2.700 K 3.200 K 4.000 K
INDICE DE RENDU DES COULEURS	Ra > 92
TENSION D'ENTRÉE	186 - 240 V AC/DC
PLAGE DE TEMPÉRATURE	-20 °C à +40 °C
DURÉE DE VIE	50.000 h



	COULEUR	PUISSANCE CONSOMMÉE	FLUX LUMINEUX NET	EFFICACITÉ	PRIX CATALOGUE NET	ARTICLE N°	ELDAS-NR.	
 Ø 65, 170 × 195 mm	blanc, similaire RAL 9016 noir, similaire RAL 9005	max. 21 W	max. 2.070 lm*	max. 105 lm/W*	CHF 98,45	4890-199036	941008219	
	blanc, similaire RAL 9016 noir, similaire RAL 9005	max. 29 W	max. 2.670 lm*	max. 101 lm/W*	CHF 118,90	4891-199036	941008239	
 Ø 75, 171 × 223 mm	blanc, similaire RAL 9016 noir, similaire RAL 9005	max. 31 W	max. 3.380 lm*	max. 110 lm/W*	CHF 118,90	NOUVEAU 5071-299036	941031039	

* Tu trouveras les valeurs détaillées du flux lumineux net et de l'efficacité dans notre **répertoire de produits** en ligne sous le numéro d'article correspondant dans le texte de description ou sous le code QR.



ACCESSOIRES: 21 W

LENTILLE 24°

ARTICLE N° 5812-24

ELDAS-NR. 941905289

PRIX CATALOGUE NET CHF 10,25



LENTILLE 55°

ARTICLE N° 5813-55

ELDAS-NR. 941905469

PRIX CATALOGUE NET CHF 10,25

ACCESSOIRES: 31 W

LENTILLE 24°

ARTICLE N° 5814-24

ELDAS-NR. 941905459

PRIX CATALOGUE NET CHF 12,80



LENTILLE 55°

ARTICLE N° 5815-55

ELDAS-NR. 941905429

PRIX CATALOGUE NET CHF 12,80

ACCESSOIRES POUR LA GRADATION

VARIATEUR ROTATIF 5 - 100 W À
COUPURE DE PHASE

ARTICLE N° 5180

ELDAS-NR. 941999949

PRIX CATALOGUE NET CHF 51,05

CADRE DE RECOUVREMENT AVEC
VARIATEUR ROTATIF

ARTICLE N° 5214

ELDAS-NR. 941919489

PRIX CATALOGUE NET CHF 12,80

VARIATEUR DALI À COUPURE DE PHASE, MAX. 200
W, COMPATIBLE AVEC LES PRISES D'APPAREIL

ARTICLE N° 5425-1

ELDAS-NR. 919100009

PRIX CATALOGUE NET CHF 104,85

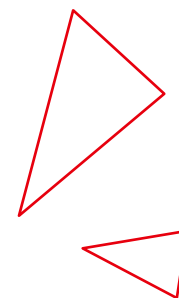

LICENCE POUR BRILLER

- ▶ La technologie Smoothlens permet de régler en continu l'angle de faisceau de 24° à 60°. La conception durable du produit, avec un bloc d'alimentation intégré et facilement remplaçable dans l'adaptateur pour rail, garantit une durée de vie particulièrement longue.
- ▶ Cette technologie permet de régler l'angle de faisceau en continu sans altération des couleurs.
- ▶ Compatible avec **EUTRAC** et pratiquement tous les autres rails triphasés



Pivotant à 355°

pivotant à 90°

PROLINE ZOOMtrack





BOÎTIER	Aluminium / Plastique
DIMENSIONS	Ø 80, 170 x 250 mm
ROTATIF / PIVOTANT	355° rotatif 90° pivotant
TEMPÉRATURE DE COULEUR	2.700 K 3.200 K 4.000 K
INDICE DE RENDU DES COULEURS	Ra > 92
TENSION D'ENTRÉE	186 – 240 V AC/DC
FLUX LUMINEUX NET	max. 3.320 lm*
PUISSANCE CONSOMMÉE	max. 33 W
EFFICACITÉ	max. 116 lm/W*
PLAGE DE TEMPÉRATURE	-20 °C à +40 °C
DURÉE DE VIE	50.000 h



VIDÉO DU PRODUIT

Le bloc d'alimentation, dissocié de la puce, assure une meilleure gestion thermique du luminaire. Des commutateurs situés à l'extérieur permettent de régler progressivement la température de couleur (**COLORselect**) et la puissance (**POWERselect**).



	PRIX CATALOGUE NET	ARTICLE N°	ELDAS-NR.	
blanc similaire RAL 9016	CHF 165,10	5775-099060	941007999	

	PRIX CATALOGUE NET	ARTICLE N°	ELDAS-NR.	
noir similaire RAL 9005	CHF 165,10	5776-099060	941007409	



Angle de faisceau réglable 24° – 60°

* Tu trouveras les valeurs détaillées du flux lumineux net et de l'efficacité dans notre **répertoire de produits** en ligne sous le numéro d'article correspondant dans le texte de description ou sous le code QR.

JUSQU'OU IRAS-TU ?

► Ce projecteur à faisceau large, doté d'un aspect verre dépoli discret, assure une diffusion homogène de la lumière. Le dissipateur thermique passif en aluminium moulé sous pression, très efficace, garantit une longue durée de vie et permet un éclairage flexible grâce à sa fonction d'orientation et de rotation (rotation à 355°, inclinaison à 90°). Compatible avec **EUTRAC** et pratiquement tous les autres rails triphasés.



PROLINE FLEXAtrack



BOÎTIER	Aluminium / Plastique
DIMENSIONS	201 x 108 x 153 mm
ROTATIF / PIVOTANT	355° rotatif 90° pivotant
TEMPÉRATURE DE COULEUR	3.000 K 4.000 K 5.700 K
INDICE DE RENDU DES COULEURS	Ra > 92
TENSION D'ENTRÉE	186 – 240 V AC/DC
FLUX LUMINEUX NET	max. 3.710 lm*
PUISSANCE CONSOMMÉE	max. 32 W
EFFICACITÉ	max. 129 lm/W*
PLAGE DE TEMPÉRATURE	-20 °C à +40 °C
DURÉE DE VIE	50.000 h



Le dissipateur thermique en aluminium moulé sous pression garantit une longue durée de vie.

noir
similaire RAL 9011

	PRIX CATALOGUE NET	ARTICLE N°	ELDAS-NR.	
	CHF 203,50	5773-099100	941007989	

blanc
similaire RAL 9016

	PRIX CATALOGUE NET	ARTICLE N°	ELDAS-NR.	
	CHF 203,50	5772-099100	941008089	

Le bloc d'alimentation est découplé de la puce, ce qui permet une meilleure gestion thermique du luminaire. Des commutateurs situés à l'extérieur permettent de régler progressivement la température de couleur (**COLORselect**) et la puissance (**POWERselect**).



* Tu trouveras les valeurs détaillées du flux lumineux net et de l'efficacité dans notre **répertoire de produits** en ligne sous le numéro d'article correspondant dans le texte de description ou sous le code QR.

SUSPENSIONS

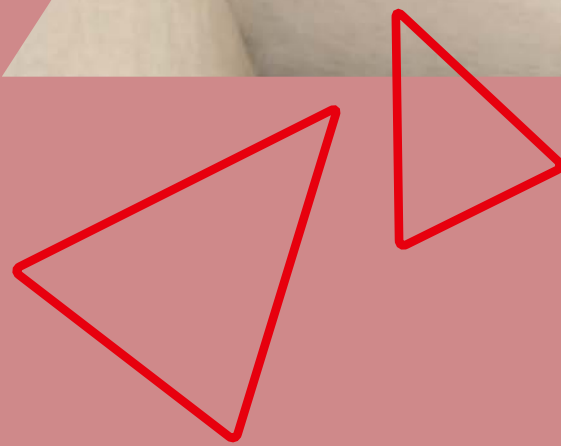



L'ÉLÉGANCE, C'EST UNE AFFAIRE DE RONDEUR.

► La suspension **AURA**, d'un noir intemporel et élégant, est disponible en trois tailles et s'adapte ainsi parfaitement à toutes les dimensions de pièce. Le kit de suspension filigrane vient parfaire ce design raffiné tout en assurant le passage des câbles, qui s'effectue directement par la suspension.



HIGHLINE AURA

BOÎTIER	Aluminium, noir, similaire RAL 7021
LONGUEUR DE CORDE	1.500 mm
TEMPÉRATURE DE COULEUR	4.000 K
INDICE DE RENDU DES COULEURS	Ra > 82
TENSION D'ENTRÉE	200 – 240 V AC
EFFICACITÉ	150 lm/W
PLAGE DE TEMPÉRATURE	-20 °C à +45 °C
DURÉE DE VIE	50.000 h



VIDÉO DU PRODUIT



60 W		FLUX LUMINEUX NET	PRIX CATALOGUE NET	ARTICLE N°	ELDAS-NR.
Ø 655 mm		9.000 lm	CHF 894,70	6915-040110	941374589

80 W		FLUX LUMINEUX NET	PRIX CATALOGUE NET	ARTICLE N°	ELDAS-NR.
Ø 905 mm		12.000 lm	CHF 1.278,70	6916-040110	941374609

120 W		FLUX LUMINEUX NET	PRIX CATALOGUE NET	ARTICLE N°	ELDAS-NR.
Ø 1.205 mm		18.000 lm	CHF 1.651,20	6917-040110	941374599



VERRES ANTI-ÉBLOUIS-SANTS À EFFET FISHEYE

60 % de lumière indirecte

40 % de lumière directe

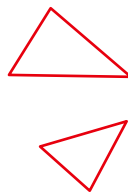



AUVENT MAGNÉTIQUE



3 aimants

Bloc d'alimentation*

3 fentes de montage



VIDÉO SUR LES RÉSEAUX SOCIAUX

Suspension par câble avec câble d'alimentation intégré

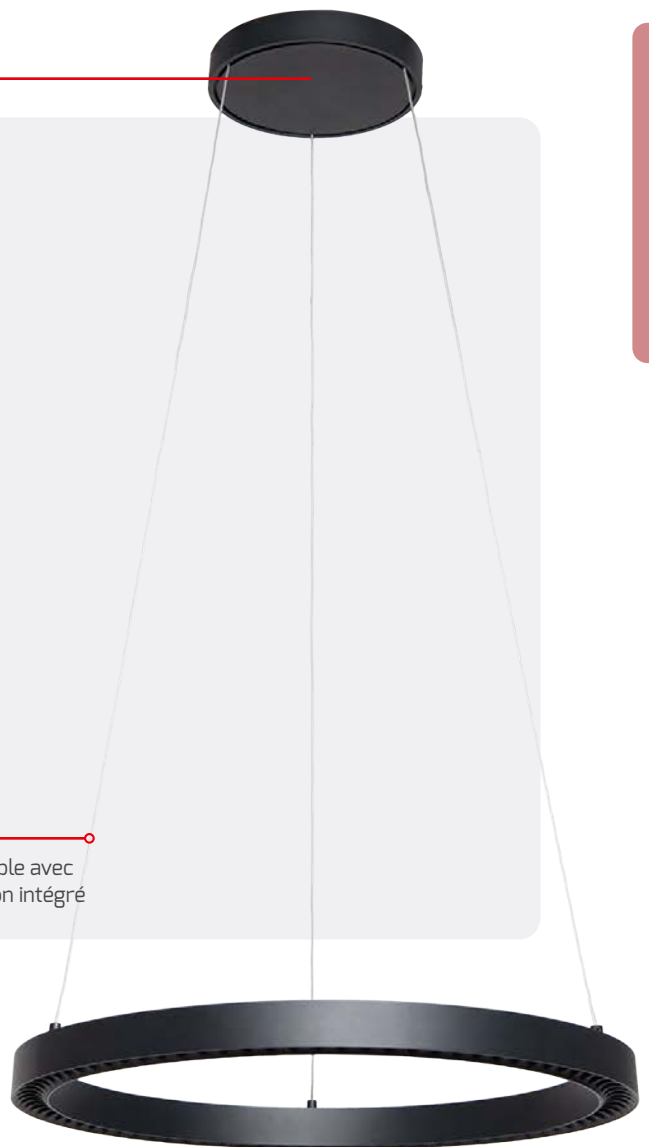

* La version 120 W nécessite 2 blocs d'alimentation, qui sont fournis avec l'appareil.

POUVONS-NOUS T'OFFRIR UN CAPPUCCINO ?

- Suspension élégante offrant la puissance d'un projecteur industriel : Grâce à deux blocs d'alimentation distincts, le modèle **CAPPUCCINO** dispose d'une fonction **POWERselect** par commutation de phase. Cela permet de régler facilement le niveau de puissance du luminaire, même en cas de grande hauteur d'installation.
- De plus, elle est parfaitement adaptée à une utilisation dans des lieux où les besoins en éclairage varient selon les moments de la journée (par exemple, les vitrines qui doivent rester éclairées toute la nuit, mais avec une intensité réduite).



PROLINE CAPPUCCINO



BOÎTIER	Aluminium
DIMENSIONS	Ø 330 × 456 mm
TEMPÉRATURE DE COULEUR	3.000 K 3.500 K 4.000 K
INDICE DE RENDU DES COULEURS	Ra > 82
TENSION D'ENTRÉE	186 – 240 V AC/DC
EFFICACITÉ	140 lm/W
PLAGE DE TEMPÉRATURE	-20 °C à +40 °C
DURÉE DE VIE	50.000 h



ACCESSOIRES

KIT DE SUSPENSION BLANC, BALDAQUIN DE PLAFOND AVEC CÂBLE EN ACIER DE 1,5 M

ARTICLE N°	6249
ELDAS-NR.	941960949
PRIX CATALOGUE NET	CHF 33,25



REMARQUE :

Sur le modèle du **ARTICLE N° 6247-099090**, deux blocs d'alimentation intégrés permettent d'utiliser les niveaux de puissance prédéfinis suivants : 30 / 44 / 74 W. Le luminaire peut ainsi être utilisé de manière flexible et économe en énergie.

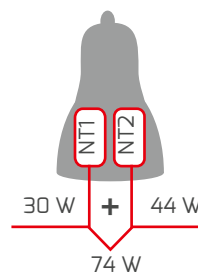

non variable

PUISSANCE CONSOMMÉE	FLUX LUMINEUX NET	PRIX CATALOGUE NET	ARTICLE N°	ELDAS-NR.
max. 74 W*	max. 10.360 lm*	CHF 318,70	6247-099090	941014139



DALI-2

PUISSANCE CONSOMMÉE	FLUX LUMINEUX NET	PRIX CATALOGUE NET	ARTICLE N°	ELDAS-NR.
max. 80 W	max. 11.200 lm	CHF 433,90	6248-099090	941014149

* Tu trouveras les valeurs détaillées du flux lumineux net et de l'efficacité dans notre **répertoire de produits** en ligne sous le numéro d'article correspondant dans le texte de description ou sous le code QR.



SCHWÄLMER BROT LADE
seit 1907



MIWE.com

KÄSECREME
PFEFFERCHEN
2,50 €

KÄSECREME
HIMBEER
2,60 €

D'UN SIMPLE GESTE, TROUVEZ L'ÉCLAIRAGE IDÉAL.

- La suspension moderne **RIVO** allie un design intemporel à une commande intuitive par simple geste de la main, pour un éclairage parfaitement adapté aux bureaux, salles de conférence et espaces de réception. Un indice d'éblouissement (UGR) inférieur à 19, des modes d'éclairage personnalisables et une fonction mémoire garantissent un confort visuel optimal et une atmosphère qui respire le professionnalisme.



PROLINE RIVO



BOÎTIER	Aluminium
COUVERCLE	Plastique structuré
DIMENSIONS	1.280 × 55 × 83 mm
LONGUEUR DE CORDE	1.500 mm
TEMPÉRATURE DE COULEUR	4.000 K
INDICE DE RENDU DES COULEURS	Ra > 92
TENSION D'ENTRÉE	220 – 240 V AC
FLUX LUMINEUX NET	3.200 lm
PUISSANCE CONSOMMÉE	45 W
EFFICACITÉ	71 lm/W
PLAGE DE TEMPÉRATURE	-20 °C à +45 °C
DURÉE DE VIE	50.000 h



rouge
metallic



PRIX CATALOGUE NET ARTICLE N° ELDAS-NR.
CHF 497,90 7212-040100 941305759

argent
metallic



PRIX CATALOGUE NET ARTICLE N° ELDAS-NR.
CHF 497,90 7213-040100 941305769





HAND-SWIPE-COMMANDE

1.

ALLUMER: Pour allumer la luminaire, il suffit de passer la main au centre de la zone de détection, à une distance d'environ 20 cm, pendant environ 0,5 seconde.

2.

SÉLECTION DU MODE D'ÉCLAIRAGE: Vous pouvez régler les différents modes en passant brièvement la main sous la zone de détection :

- Toutes les parties actives
- Seule la partie centrale est active (diffuseur avec persienne)
- Seule la partie extérieure est active (diffuseur avec opale)
- Éteint

3.

RÉGLAGE DE L'ÉCLAIRAGE: Pour régler l'intensité lumineuse, il suffit de placer la main pendant 3 secondes sous le capteur jusqu'à obtenir la luminosité souhaitée, réglable en continu. En plaçant à nouveau la main pendant 3 secondes sous le capteur, on peut augmenter la luminosité

4.

FONCTION MÉMOIRE: Lorsque vous rallumez la luminaire, elle se met automatiquement en marche avec le dernier réglage sélectionné.



AUVENT MAGNÉTIQUE

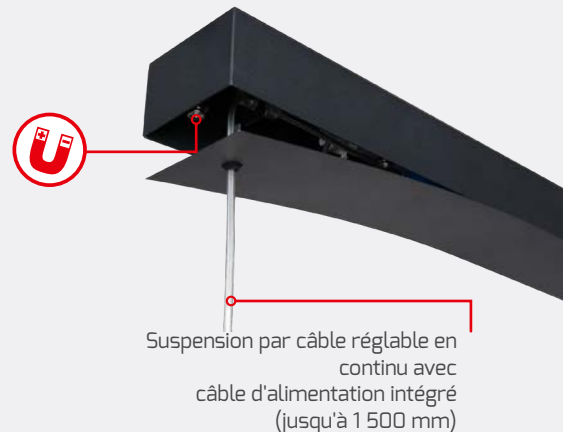

N'HÉSITEZ PAS.

- ▶ La suspension élégante **STYLEfree** offre une diffusion de la lumière extrêmement anti-éblouissante (UGR < 6) pour un travail sans fatigue.
- ▶ Excellent rendu des contrastes, très bon rendu des couleurs et température de couleur constante (classement MacAdam en 3 étapes).
- ▶ Raccordement via une rosace en fonte d'aluminium de haute qualité avec bornes à connexion rapide : le bloc d'alimentation intégré évite l'installation d'un coffret de raccordement électrique.

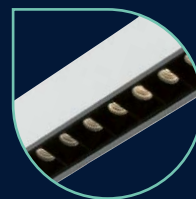

Réflecteur double spécial pour un anti-éblouissement optimal

HIGHLINE STYLEfree



ARTICLE N°	4310-040050
ELDAS-NR.	941305649
DIMENSIONS LUMINAIRE	1.176 × 38 × 66 mm
LONGUEUR DE CORDE PENDEL	1,5 m
BOÎTIER	Aluminium, blanc similaire RAL9003
POIDS	2,5 kg
LAMPES / BANDE DE LUMIÈRE	max. 10 Pièces
TEMPÉRATURE DE COULEUR	4.000 K
INDICE DE RENDU DES COULEURS	Ra > 82
TENSION D'ENTRÉE	186 – 240 V AC/DC
FLUX LUMINEUX NET	6.500 lm
PUISSANCE CONSOMMÉE	50 W
EFFICACITÉ	130 lm/W
PLAGE DE TEMPÉRATURE	-20 °C à +45 °C
DURÉE DE VIE	50.000 h
PRIX CATALOGUE NET	CHF 510,70

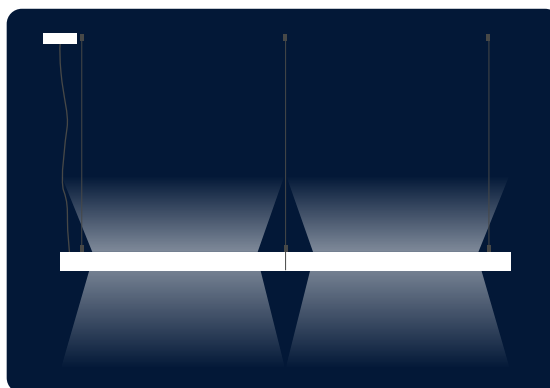

« Seamless-Connect » permet d'installer de manière homogène plusieurs lampes de bureau **STYLEfree** à l'aide d' une seule alimentation électrique. (Matériel de montage nécessaire inclus)



VIDÉO DU PRODUIT

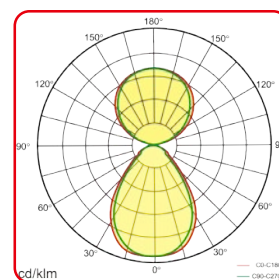
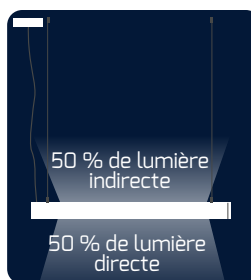



Privat

UN DESIGN ÉPURÉ. UN ÉCLAIRAGE PUISSANT.

- ▶ Cette suspension LED minimaliste séduit par son design épuré en aluminium et sa suspension par câble pratiquement invisible, créant ainsi une ambiance moderne et haut de gamme.
- ▶ Éclairage direct/indirect, UGR < 19, excellent rendu des couleurs et 3 couleurs de lumière au choix, pour un éclairage agréable et apaisant dans les bureaux, les salles de conférence et les espaces de vie.



SURFACE LUMINEUSE
EXTRÊMEMENT FINE :
**SEULEMENT
10 MM
D'ÉPAISSEUR**

PROLINE FINO



ARTICLE N°	7117-099070
ELDAS-NR.	941305749
BOÎTIER	Aluminium, noir
DIMENSIONS	1.200 × 10 × 60 mm
TEMPÉRATURE DE COULEUR	3.000 K 4.000 K 5.700 K
INDICE DE RENDU DES COULEURS	Ra > 92
TENSION D'ENTRÉE	220 - 240 V AC
FLUX LUMINEUX NET	1.985 lm
PUISSANCE CONSOMMÉE	40 W
EFFICACITÉ	50 lm/W
PLAGE DE TEMPÉRATURE	-20 °C à +40 °C
DURÉE DE VIE	50.000 h
PRIX CATALOGUE NET	CHF 241,90



AUVENT MAGNÉTIQUE

Bloc d'alimentation
avec COLORselect
Commutateur



4x aimants

Suspension par câble réglable
en continu avec
câble d'alimentation intégré
(jusqu'à 1 500 mm)



ÉCLAIRAGE VERS LE HAUT

Diffuseur avec verre opale

Épaisseur : seulement 10 mm

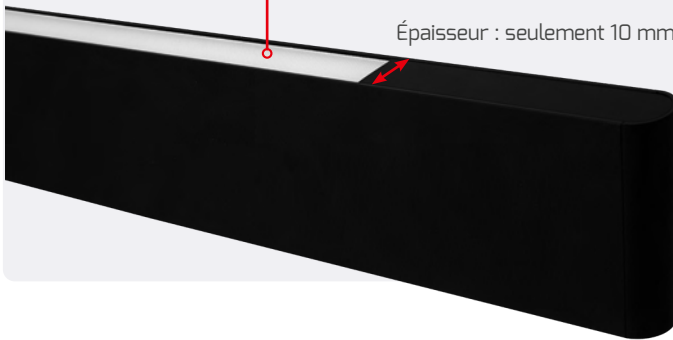

50 % de lumière indirecte

50 % de lumière directe

SPOT ENCASTRÉ



Épaisseur : seulement 10 mm

Diffuseur avec persienne opale

UNE APPARENCE DISCRÈTE - UNE LUMIÈRE PUISSANTE.

- ▶ La suspension **HOVER**, plate et angulaire, combine un éclairage fonctionnel vers le haut et vers le bas et s'intègre discrètement dans n'importe quel intérieur grâce à son design épuré et anguleux.
- ▶ La rosace magnétique et la suspension à câble réglable en continu avec câble d'alimentation intégré confèrent non seulement à la luminaire un aspect particulièrement élégant, mais rendent également son installation rapide et simple.



PROLINE HOVER



BOÎTIER	Aluminium
LONGUEUR DE CORDE	1.500 mm
COUVERCLE	Plastique, transparent
DIMENSIONS	1.195 x 295 x 15 mm
TEMPÉRATURE DE COULEUR	3.000 K 4.000 K 5.700 K
INDICE DE RENDU DES COULEURS	Ra > 82
TENSION D'ENTRÉE	186 - 240 V AC/DC
FLUX LUMINEUX NET	5.700 lm
PUISSANCE CONSOMMÉE	41 W
EFFICACITÉ	139 lm/W
PLAGE DE TEMPÉRATURE	-20 °C à +60 °C
DURÉE DE VIE	50.000 h



VIDÉO DU PRODUIT

blanc	PRIX CATALOGUE NET	ARTICLE N°	ELDAS-NR.
	CHF 421,10	6982-099120	941374629

noir	PRIX CATALOGUE NET	ARTICLE N°	ELDAS-NR.
	CHF 421,10	6700-099120	941374619

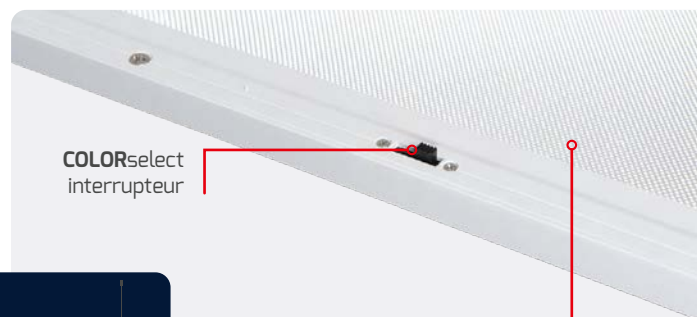

COLORselect interrupteur

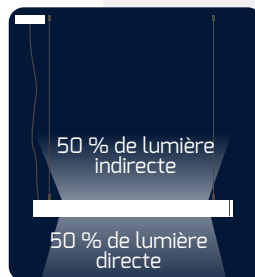

Le luminaire à double faisceau, équipé d'un diffuseur en PMMA transparent, assure une répartition équilibrée et agréable de la lumière vers le haut et vers le bas.





AUVENT MAGNÉTIQUE

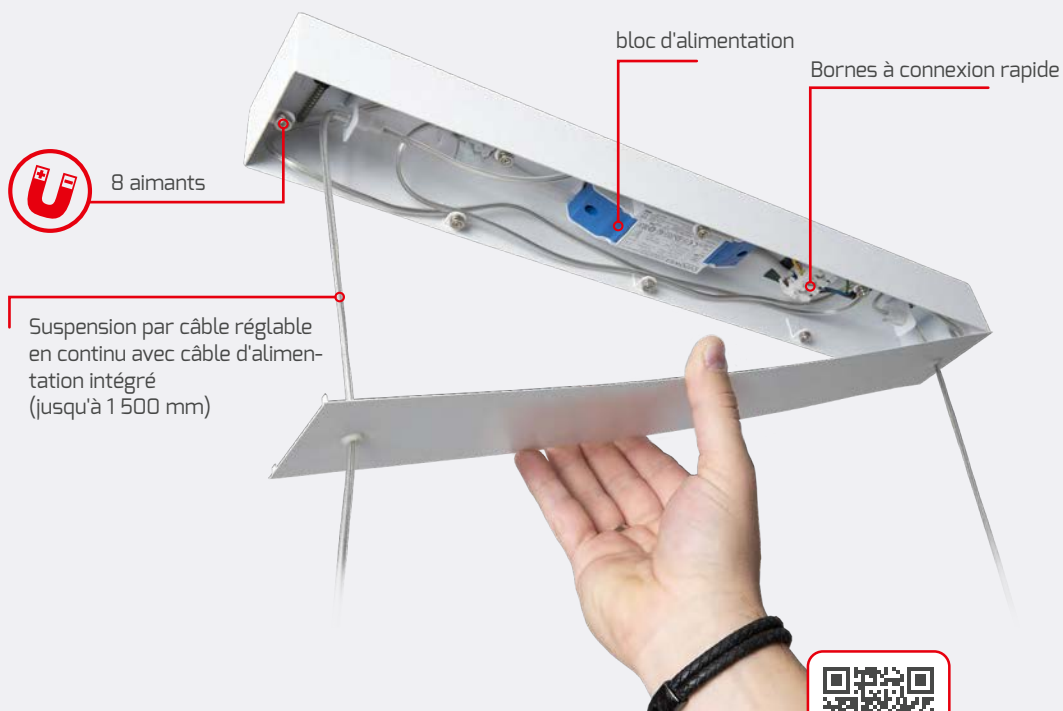

VIDÉO SUR LES
RÉSEAUX SOCIAUX

CRÉE UNE ATMOSPHÈRE RAFFINÉE AU BUREAU.

- ▶ La suspension ultraplate **FLATtwice**, dotée d'un boîtier profilé à la fois robuste et élégant, crée une ambiance raffinée dans votre bureau grâce à sa conception sans vis et à sa suspension par câble fin.
- ▶ Grâce à son boîtier de plafond magnétique, elle s'installe rapidement.
- ▶ Sa conception anti-éblouissante diffuse la lumière directe et indirecte dans un rapport de 70:30.

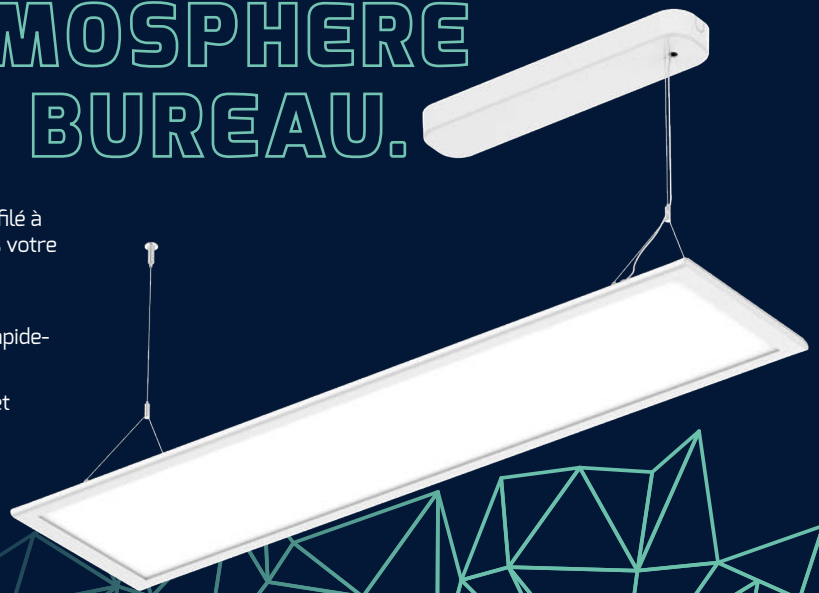

PROLINE **FLATtwice**



BOÎTIER	Aluminium, RAL 9003
COUVERCLE	PMMA
DIMENSIONS	1.200 × 300 × 17 mm
LONGUEUR DE CORDE	1,5 m
POIDS	4,5 kg
TEMPÉRATURE DE COULEUR	4.000 K
INDICE DE RENDU DES COULEURS	Ra > 82
TENSION D'ENTRÉE	186 - 240 V AC/DC
FLUX LUMINEUX NET	4.200 lm
PUISSANCE CONSOMMÉE	40 W
EFFICACITÉ	105 lm/W
PLAGE DE TEMPÉRATURE	-10 °C à +40 °C
DURÉE DE VIE	50.000 h



non variable	PRIX CATALOGUE NET	ARTICLE N°	ELDAS-NR.
	CHF 305,90	5198-040110	941371859
DALI-2	CHF 382,70	5199-040110	941371849



Face supérieure lisse avec un passage de câbles élégant



Une ambiance agréable grâce à un éclairage indirect

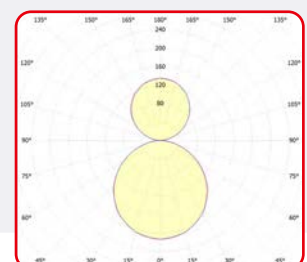
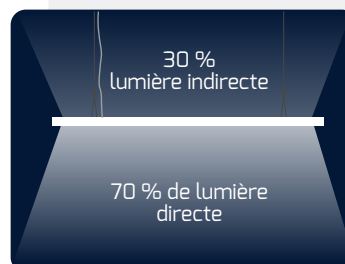

LA MEILLEURE LUMIÈRE POUR UN TRAVAIL PARFAIT.

- ▶ Le modèle **OFFICE** assure une diffusion de la lumière sans éblouissement, homogène et sans ombres grâce à un diffuseur transparent à trois couches.
- ▶ Meilleur rendu des contrastes avec un très bon rendu des couleurs et une température de couleur constante (classement MacAdam en 3 étapes) ; couleurs de lumière sélectionnables via **COLORselect**.
- ▶ La fonction de gradation à 3 niveaux intégrée (également désactivable) s'effectue via l'interrupteur d'éclairage sans variateur séparé.
- ▶ Le bloc d'alimentation est intégré, mais facilement remplaçable. Suspension incluse.

HAUTEUR SEULEMENT
23 mm

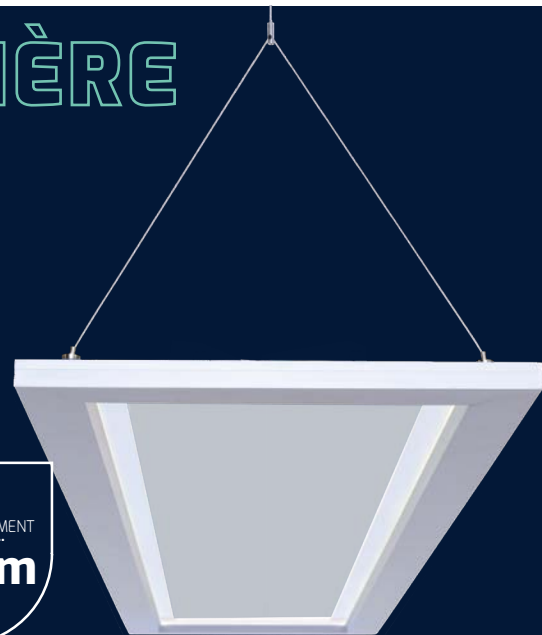

PROLINE OFFICE



ARTICLE N°	3304-0FW120
ELDAS-NR.	941305519
DIMENSIONS	1.200 x 300 x 23 mm
LONGUEUR DE CORDE	1,5 m
TEMPÉRATURE DE COULEUR	3.000 K 4.000 K 5.700 K
INDICE DE RENDU DES COULEURS	Ra > 82
TENSION D'ENTRÉE	220 - 240 V AC
FLUX LUMINEUX NET	max. 5.670 lm
PUISSANCE CONSOMMÉE	54 W
EFFICACITÉ	max. 105 lm/W
PLAGE DE TEMPÉRATURE	-20 °C à +50 °C
DURÉE DE VIE	50.000 h
PRIX CATALOGUE NET	CHF 766,70



VIDÉO DU PRODUIT

ACCESSOIRES



4 m CÂBLE EN ACIER POUR LES PLAFONDS HAUTS

ARTICLE N°	3304-Abhängeseil4 m
ELDAS-NR.	941900619
PRIX CATALOGUE NET	CHF 38,40 / Pièces

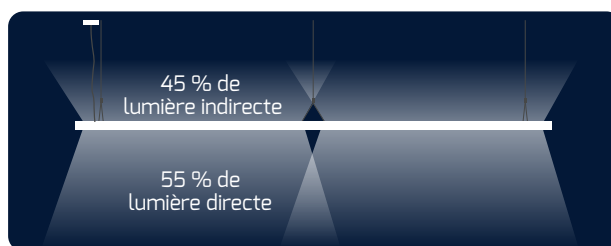

« Seamless-Connect » permet d'installer sans raccordement apparent 10 lampes de bureau **OFFICE** à partir d'une seule alimentation électrique. Matériel de montage fourni.

UNE LUMIÈRE QUI DÉTEND ET INSPIRE.

- La diffusion lumineuse homogène et sans éblouissement, combinant lumière directe et indirecte, crée un environnement agréablement lumineux et sans ombres, propice à un travail concentré et sans fatigue.
- Grâce à un excellent rendu des couleurs et à une température de couleur constante, ce luminaire offre une qualité d'éclairage parfaite et une ambiance chaleureuse dans les bureaux, les salles de réunion et les hôtels.



PROLINE STUDIOfree



BOÎTIER	argent, similaire RAL 9006
DIMENSIONS	1.200 x 260 x 30 mm
LONGUEUR DE CORDE PENDEL	1,5 m
POIDS	6,1 kg
TEMPÉRATURE DE COULEUR	4.000 K
INDICE DE RENDU DES COULEURS	Ra > 82
TENSION D'ENTRÉE	220 – 240 V AC
FLUX LUMINEUX NET	max. 6.600 lm
PUISSANCE CONSOMMÉE	40 – 60 W
EFFICACITÉ	110 lm/W
PLAGE DE TEMPÉRATURE	-20 °C à +45 °C
DURÉE DE VIE	50.000 h

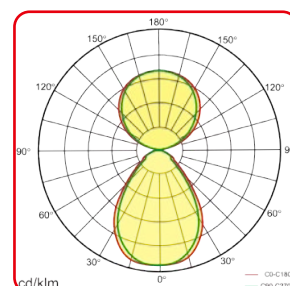
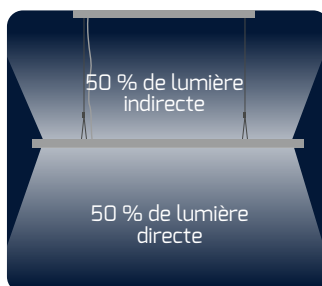

VIDÉO DU PRODUIT

VARIABLE	PRIX CATALOGUE NET	ARTICLE N°	ELDAS-NR.
1 – 10 V	CHF 600,30	3673-040240	941305629
DALI	CHF 664,30	3674-040240	941305639



SYSTÈME MODULAIRE D'ÉCLAIRAGE DE BUREAU.

- ▶ Luminaire de bureau linéaire qui, grâce à son concept modulaire, s'adapte avec souplesse à toutes les configurations architecturales. Sa conception modulaire permet d'assembler facilement jusqu'à 13 unités. Les luminaires peuvent être installés pratiquement sans espace entre eux afin de créer une ligne lumineuse continue et ininterrompue.
- ▶ Son design épuré et intemporel s'harmonise avec pratiquement tous les styles d'intérieur.
- ▶ Différentes possibilités de montage grâce au kit de suspension ou de fixation au plafond.



HIGHLINE CONNECT

BOÎTIER	Aluminium, noir, similaire RAL9005
TEMPÉRATURE DE COULEUR	4000 K
INDICE DE RENDU DES COULEURS	Ra > 82
TENSION D'ENTRÉE	220 – 240 V AC
EFFICACITÉ	120 lm/W
PLAGE DE TEMPÉRATURE	-20 °C à +45 °C
DURÉE DE VIE	50.000 h



Dépend du bloc d'alimentation

AUVENT MAGNÉTIQUE

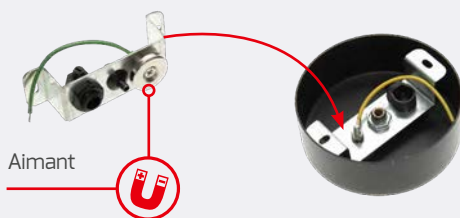

Aimant

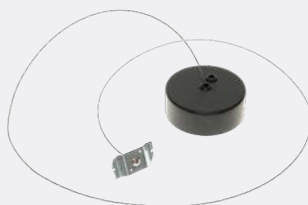

Dôme magnétique à utiliser avec le kit de suspension au plafond (réf. 6667)

ACCESSOIRES

KIT DE FIXATION AU PLAFOND

ARTICLE N°	6560	
ELDAS-NR.	941906259	
PRIX CATALOGUE NET	CHF 21,75	

KIT DE SUSPENSION AU PLAFOND

ARTICLE N°	6667	
ELDAS-NR.	941906279	
PRIX CATALOGUE NET	CHF 21,75	

ÉCLAIRAGE VERS LE HAUT VIA PRISE JACK 12 W

ARTICLE N°	6557-040080	
ELDAS-NR.	941600969	
PRIX CATALOGUE NET	CHF 67,70	

EMBOUT AVEC CÂBLE D'ALIMENTATION

ARTICLE N°	6558	
ELDAS-NR.	941906239	
PRIX CATALOGUE NET	CHF 44,65	

EMBOUT

ARTICLE N°	6559	
ELDAS-NR.	941906289	
PRIX CATALOGUE NET	CHF 5,10	

BÂCHE PRISM, ROULEAU DE 20 M

ARTICLE N°	6561	
ELDAS-NR.	941906249	
PRIX CATALOGUE NET	CHF 254,70	

PLAQUE DE RACCORDEMENT

ARTICLE N°	6668	
ELDAS-NR.	941906269	
PRIX CATALOGUE NET	CHF 12,80	

AUVENT MAGNÉTIQUE

ARTICLE N°	6814	
ELDAS-NR.	939800029	
PRIX CATALOGUE NET	CHF 38,40	



LINÉAIRE
unité

DIMENSIONS	PUISSANCE CONSOMMÉE	FLUX LUMINEUX NET	PRIX CATALOGUE NET	ARTICLE N°	ELDAS-NR.
1.418 × 58 × 74 mm	45 W	5.400 lm	CHF 318,70	6552-040080	941600929
			CHF 382,70	6553-040080	941600949



DALI-2



COINS DROITS
unité

DIMENSIONS	PUISSANCE CONSOMMÉE	FLUX LUMINEUX NET	PRIX CATALOGUE NET	ARTICLE N°	ELDAS-NR.
204 × 204 × 74 mm	12 W	1.200 lm	CHF 229,10	6554-040080	941600919



DALI-2



COINS GAUCHES
unité

DIMENSIONS	PUISSANCE CONSOMMÉE	FLUX LUMINEUX NET	PRIX CATALOGUE NET	ARTICLE N°	ELDAS-NR.
204 × 204 × 74 mm	12 W	1.200 lm	CHF 229,10	6555-040080	941600939
			CHF 254,70	6556-040080*	941600959*



DALI-2



DALI-2

Y COMPRIS CÂBLE D'ALIMENTATION

Les coins peuvent être combinés avec les deux types d'unités linéaires, qu'il s'agisse de la version DALI ou NON-DALI.



VIDÉO SUR LES RÉSEAUX SOCIAUX

CONNECTEURS

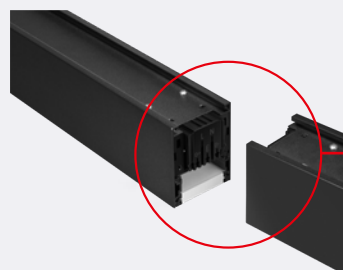

Connexion simple par enfichage des unités sans vis

* Convient uniquement aux constructions fermées.

EXEMPLES DE CONFIGURATIONS

STRUCTURE D'ÉCLAIRAGE LINÉAIRE: sans DALI et sans éclairage vers le haut

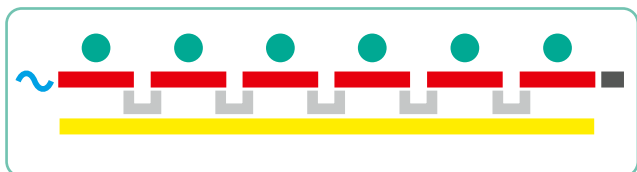

6x	6552-040080	UNITÉ LINÉAIRE SANS DALI	
1x	6558	EMBOUT AVEC CÂBLE D'ALIMENTATION	
1x	6559	EMBOUT	
6x	6560	KIT DE FIXATION AU PLAFOND	
5x	6668	PLAQUE DE RACCORDEMENT	
1x	6561*	BÂCHE PRISM, ROULEAU DE 20 m	

STRUCTURE D'ÉCLAIRAGE ANGULAIRE: avec DALI et avec éclairage vers le haut

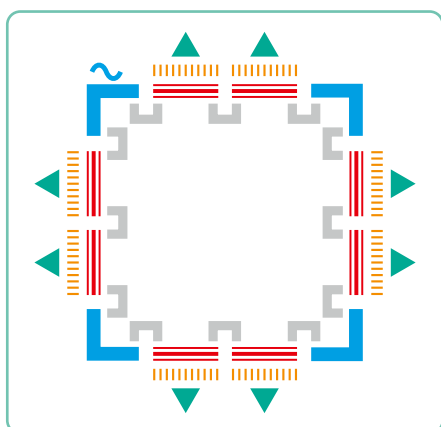

8x	6553-040080	UNITÉ LINÉAIRE AVEC DALI	
1x	6556-040080	COIN GAUCHE AVEC CÂBLE D'ALIMENTATION	
3x	6555-040080	COIN GAUCHE	
8x	6667	KIT DE SUSPENSION AU PLAFOND	
8x	6557-040080	ÉCLAIRAGE VERS LE HAUT VIA PRISE JACK 12 W	
12x	6668	PLAQUE DE RACCORDEMENT	

S-STRUCTURE LÉGÈRE: avec Dali et sans éclairage vers le haut

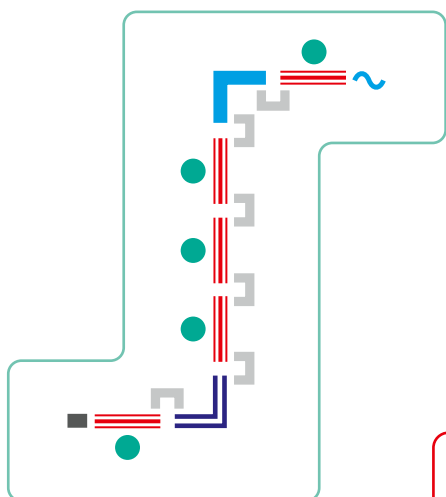

5x	6553-040080	UNITÉ LINÉAIRE AVEC DALI	
1x	6558	EMBOUT AVEC CÂBLE D'ALIMENTATION	
1x	6559	EMBOUT	
1x	6555-040080	COIN GAUCHE	
1x	6554-040080	COIN DROIT	
5x	6560	KIT DE FIXATION AU PLAFOND	
6x	6668	PLAQUE DE RACCORDEMENT	

Demandez dès maintenant une étude d'éclairage gratuite, sans engagement et réalisée par des professionnels. Envoyez simplement votre demande à : lichtplanung@dotlux.de



* En option

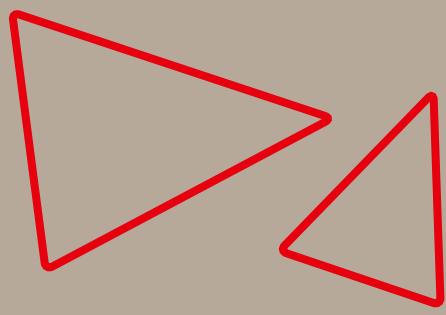

LAMPADAIRES

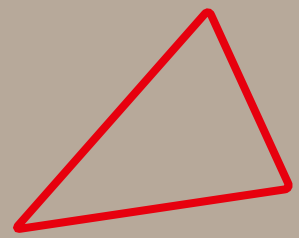

UNE ATMOSPHÈRE AGRÉABLE DANS VOTRE BUREAU.

- ▶ Grâce à la technologie innovante **HCL** (Human Centric Lighting), le luminaire s'adapte au biorythme naturel de l'être humain : il reproduit, tant au niveau de la couleur que de la luminosité, l'évolution de la lumière naturelle du jour, ce qui garantit un confort de travail optimal et une ambiance positive.
- ▶ Le panneau tactile intégré permet de régler séparément la part de lumière directe et indirecte ; la luminosité et la couleur de la lumière (3.000 – 6.000 K) sont réglables en continu en mode manuel.
- ▶ Profitez d'un environnement de travail sans éblouissement grâce à un indice UGR < 19 (adapté aux postes de travail sur écran) et à un rendu des couleurs CRI > 92 pour les utilisateurs exigeants.

HCL
ENTIÈREMENT
AUTOMA-
TIQUE



HIGHLINE MASTERhcl



ARTICLE N°	3874-140120
ELDAS-NR.	941008109
BOÎTIER	Aluminium
COUVERCLE	PMMA
DIMENSIONS	610 × 310 × 1.950 mm
POIDS	17,2 kg
TEMPÉRATURE DE COULEUR	3.000 – 6.000 K
INDICE DE RENDU DES COULEURS	Ra > 92
TENSION D'ENTRÉE	220 – 240 V AC
FLUX LUMINEUX NET	max. 14.445 lm
PUISSANCE CONSOMMÉE	107 W
EFFICACITÉ	max. 135 lm/W
PLAGE DE TEMPÉRATURE	-20 °C à +40 °C
DURÉE DE VIE	50.000 h
PRIX CATALOGUE NET	CHF 1.523,20



VIDÉO DU PRODUIT

Commande tactile
avec horloge



88 %
lumière indirecte

12 %
lumière directe



EN BAS

EN HAUT



DÉTECTEUR DE PRÉSENCE

En cas d'absence, la luminaire passe à 30 % de sa luminosité au bout de 20 minutes, puis s'éteint complètement au bout de 10 minutes supplémentaires.

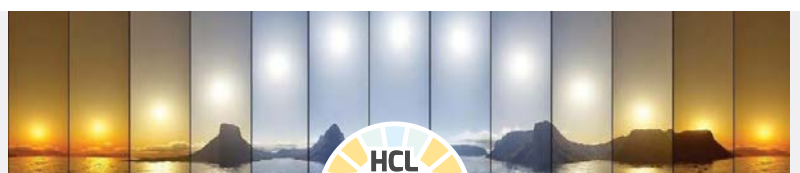

L'éclairage centré sur l'humain est la forme la plus naturelle d'éclairage artificiel, car il reproduit la variation de la lumière du jour à laquelle nous sommes habitués par nature. L'adaptation de la lumière à notre rythme circadien permet de démontrer scientifiquement et sans équivoque ses effets positifs.

TON ASSISTANT DE BUREAU.

- ▶ Le boîtier en aluminium, doté d'un socle en acier massif en forme de U, garantit une grande stabilité sur votre bureau.
- ▶ La surface lisse permet une diffusion de la lumière homogène, sans éblouissement ni ombre.
- ▶ Grâce au tri MacAdam en 3 étapes, l'**ASSIST** offre un excellent rendu des contrastes, associé à un très bon rendu des couleurs et à une température de couleur constante.

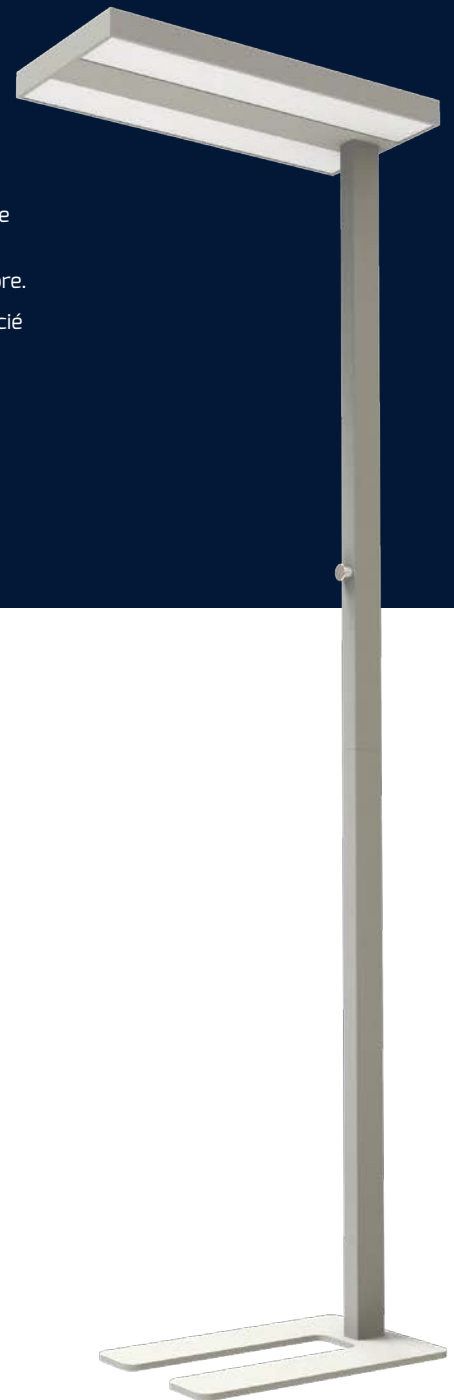

PROLINE ASSIST

BOÎTIER	Aluminium, argent similaire RAL9006
COUVERCLE	PMMA, givré
LONGUEUR DU CÂBLE	1,8 m
DIMENSIONS	610 × 288 × 1.968 mm
POIDS	12 kg
TEMPÉRATURE DE COULEUR	4.000 K
INDICE DE RENDU DES COULEURS	Ra > 82
PLAGE DE TEMPÉRATURE	-20 °C à +40 °C
DURÉE DE VIE	50.000 h



ASSIST

- ▶ Variateur rotatif manuel sans capteur

PUISSANCE CONSOMMÉE	FLUX LUMINEUX NET	EFFICACITÉ	TENSION D'ENTRÉE	PRIX CATALOGUE NET	ARTICLE N°	ELDAS-NR.
70 W	9.440 lm	135 lm/W	220 – 240 V AC	CHF 766,70	5325-040075	941742449

ASSISTsensor

- ▶ Panneau en verre Touch DIM avec bouton-poussoir permettant de basculer entre les 4 modes de fonctionnement (détecteur de mouvement et capteur de lumière du jour activables et désactivables)
- ▶ Avec détecteur de mouvement et capteur de lumière du jour (4 modes réglables)



Panneau en verre Touch DIM

PUISSANCE CONSOMMÉE	FLUX LUMINEUX NET	EFFICACITÉ	TENSION D'ENTRÉE	PRIX CATALOGUE NET	ARTICLE N°	ELDAS-NR.
60 W	8.750 lm	145 lm/W	200 – 240 V AC	CHF 1.086,70	5234-140240	941010419



LE NOIR, C'EST BEAU

- ▶ Un indice UGR < 18 préserve la vue pour un travail sans fatigue et crée une atmosphère agréable dans les bureaux, les salles de réunion et les hôtels.
- ▶ Une diffusion de la lumière sans éblouissement, homogène et sans ombres grâce à une face supérieure lisse.
- ▶ Système CUT-POLE pour un transport plus compact.
- ▶ Écran tactile permettant un réglage en continu de la luminosité et la commande de l'éclairage vers le haut et vers le bas.



Boîtier anguleux !

PROLINE ROOFbutler



BOÎTIER	Aluminium
CAPTEUR	Capteur de présence (désactivable)
COUVERCLE	givré
DIMENSIONS	610 × 310 × 1.950 mm
POIDS	12,8 kg
LONGUEUR DU CÂBLE	1,5 m
TEMPÉRATURE DE COULEUR	4.000 K
INDICE DE RENDU DES COULEURS	Ra > 92
TENSION D'ENTRÉE	186 – 240 V AC/DC
FLUX LUMINEUX NET	10.640 lm
PUISSANCE CONSOMMÉE	80 W (50 W en éclairage indirect, 30 W en éclairage direct)
EFFICACITÉ	133 lm/W
PLAGE DE TEMPÉRATURE	-20 °C à +40 °C
DURÉE DE VIE	50.000 h



Écran tactile permettant un réglage en continu de la luminosité et la commande de l'éclairage vers le haut et vers le bas.

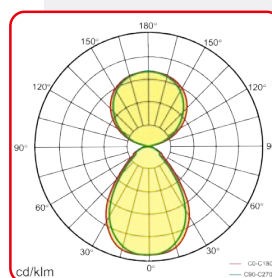
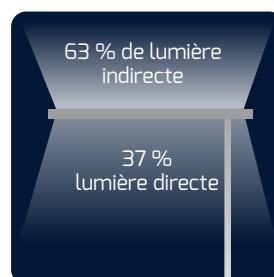

COULEUR

noir, similaire RAL 7021

PRIX CATALOGUE NET
CHF 958,70

ARTICLE N°
5033-140080

ELDAS-NR.
941742579



DÉTECTEUR DE PRÉSENCE

En cas d'absence, la lumière passe à 30 % de sa luminosité au bout de 10 minutes, puis s'éteint complètement au bout de 10 minutes supplémentaires.

LE TOIT EST EN FEU

- Un indice UGR inférieur à 19 préserve la vue pour un travail sans fatigue et crée une atmosphère agréable dans les bureaux, les salles de réunion et les hôtels.
- Une diffusion de la lumière sans éblouissement, homogène et sans ombres grâce à une face supérieure lisse.



Boîtier anguleux !

Commande tactile permettant un réglage en continu de la luminosité directement sur le luminaire.



PROLINE ROOFbutler



BOÎTIER	Aluminium
CAPTEUR	Détecteur de présence (désactivable)
COUVERCLE	givré
DIMENSIONS	610 × 310 × 1.950 mm
POIDS	12,8 kg
LONGUEUR DU CÂBLE	1,5 m
TEMPÉRATURE DE COULEUR	4.000 K
INDICE DE RENDU DES COULEURS	Ra > 82
TENSION D'ENTRÉE	220 - 240 V AC
FLUX LUMINEUX NET	8.800 lm
PUISSANCE CONSOMMÉE	80 W (indirecte 50 W, directe 30 W)
EFFICACITÉ	110 lm/W
PLAGE DE TEMPÉRATURE	-20 °C à +50 °C
DURÉE DE VIE	50.000 h

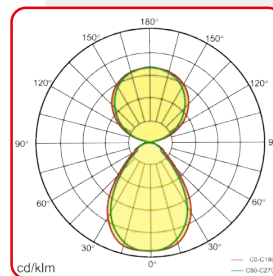
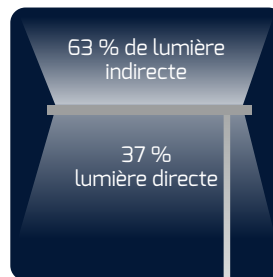

COULEUR	PRIX CATALOGUE NET	ARTICLE N°	ELDAS-NR.
argent, similaire RAL 9006	CHF 958,70	5031-040240	941700539

blanc, similaire RAL 9003	CHF 958,70	5032-040240	941700519
------------------------------	------------	-------------	-----------



DÉTECTEUR DE PRÉSENCE

En cas d'absence, la luminaire passe à 30 % de sa luminosité au bout de 10 minutes, puis s'éteint complètement au bout de 10 minutes supplémentaires.

TON MAÎTRE D'HÔTEL ROND POUR LE BUREAU.

- ▶ Un indice UGR < 19 ménage les yeux pour un travail sans fatigue et crée une atmosphère agréable dans les bureaux, les salles de réunion et les hôtels.
- ▶ Une diffusion de la lumière sans éblouissement, homogène et sans ombres grâce à une face supérieure lisse.
- ▶ Un excellent rendu des contrastes, associé à un très bon rendu des couleurs et à une température de couleur constante (classement MacAdam en 3 étapes)



Des angles
arrondis !

PROLINE STUDIObutler



BOÎTIER	Aluminium
CAPTEUR	Détecteur de présence (désactivable)
DIMENSIONS	610 × 310 × 1.950 mm
POIDS	15,2 kg
LONGUEUR DU CÂBLE	1,5 m
TEMPÉRATURE DE COULEUR	4.000 K
INDICE DE RENDU DES COULEURS	Ra > 82
TENSION D'ENTRÉE	220 – 240 V AC
FLUX LUMINEUX NET	8.800 lm
PUISSANCE CONSOMMÉE	80 W
EFFICACITÉ	110 lm/W
PLAGE DE TEMPÉRATURE	-20 °C à +40 °C
DURÉE DE VIE	50.000 h



VIDÉO DU PRODUIT

Commande tactile permettant un réglage en continu de la luminosité directement sur le luminaire.

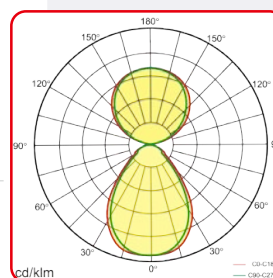
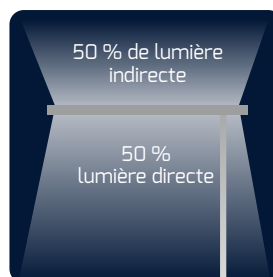

COULEUR

argent, similaire RAL 9006 CHF 958,70

PRIX CATALOGUE NET

ARTICLE N°

ELDAS-NR.

3542-340240 941742389



blanc, similaire RAL 9003 CHF 958,70

4859-040240 941700419



noir, similaire RAL 7021 CHF 958,70

4996-040240 941700439

DÉTECTEUR DE PRÉSENCE

En cas d'absence, la luminaire passe à 30 % de sa luminosité au bout de 10 minutes, puis s'éteint complètement au bout de 10 minutes supplémentaires.



UNE AFFAIRE POUR DEUX.

- Éclairer jusqu'à deux postes de travail conformément aux normes avec un seul luminaire.
- Une diffusion de la lumière sans éblouissement, homogène et sans ombres grâce à une surface supérieure lisse.

PROLINE STUDIObutler-duo



ARTICLE N°	3737-040240
ELDAS-NR.	941700049
BOÎTIER	argent, similaire RAL 9006
DIMENSIONS DU LUMINAIRE	1.240 × 425 × 36 mm
DIMENSIONS DU PIED	380 × 500 × 12 mm
DIMENSIONS HAUTEUR	1.960 mm
POIDS	25,5 kg
CAPTEUR	Détecteur de présence (désactivable)
TEMPÉRATURE DE COULEUR	4.000 K
INDICE DE RENDU DES COULEURS	Ra > 82
TENSION D'ENTRÉE	220 – 240 V AC
FLUX LUMINEUX NET	2 × 17.600 lm
PUISSANCE CONSOMMÉE	2 × 80 W
EFFICACITÉ	110 lm/W
PLAGE DE TEMPÉRATURE	-20 °C à +40 °C
DURÉE DE VIE	50.000 h
PRIX CATALOGUE NET	CHF 1.715,20



Écran tactile permettant un réglage en continu de la luminosité et la commande de l'éclairage vers le haut et vers le bas.

DÉTECTEUR DE PRÉSENCE



En cas d'absence, la luminaire passe à 30 % de sa luminosité au bout de 10 minutes, puis s'éteint complètement au bout de 10 minutes supplémentaires.

50% lumière indirecte 50% lumière indirecte

50% lumière directe 50% lumière directe



TON STYLE DIRECTEMENT À TABLE.

- ▶ Même technologie que celle utilisée pour le lampadaire STYLEbutler avec pied.
- ▶ Fixation directement sur le bureau.
- ▶ Avec les bureaux à hauteur réglable, l'éclairage du bureau reste idéal, car la luminaire monte en même temps.
- ▶ Convient aux plateaux de 15 à 75 mm d'épaisseur – sans perçage !

Mode de fonctionnement
réglable à l'aide d'un
tournevis

HIGHLINE STYLEdesk



DIMENSIONS LUMINAIRE	1.200 × 50 × 1.200 mm
LONGUEUR DU CÂBLE	2,5 m
BOÎTIER	Aluminium
POIDS	4,7 kg
TEMPÉRATURE DE COULEUR	4.000 K
INDICE DE RENDU DES COULEURS	Ra > 82
TENSION D'ENTRÉE	220 – 240 V AC
FLUX LUMINEUX NET	10.200 lm
PUISSANCE CONSOMMÉE	80 W
EFFICACITÉ	128 lm/W
PLAGE DE TEMPÉRATURE	-20 °C à +45 °C
DURÉE DE VIE	50.000 h



EN BAS

EN HAUT



VIDÉO DU PRODUIT

blanc	PRIX CATALOGUE NET	ARTICLE N°	ELDAS-NR.
similaire RAL 9003	CHF 1.086,70	4332-140080	941007289

argent	PRIX CATALOGUE NET	ARTICLE N°	ELDAS-NR.
similaire RAL 9006	CHF 1.086,70	5249-040080	941742439



Commande tactile pour un réglage en continu de la luminosité - Éclairage direct et indirect réglables séparément.



Convient aux plateaux de table de 15 à 75 mm d'épaisseur, sans perçage !

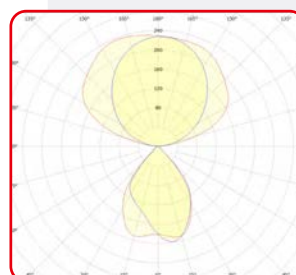
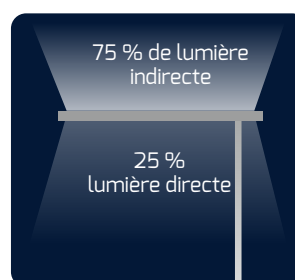

DÉTECTEUR DE PRÉSENCE





EXACTEMENT TON STYLE.

- ▶ Un excellent indice UGR < 12 pour l'éclairage des postes de travail sur écran garantit un travail sans fatigue.
- ▶ Éclairer jusqu'à deux postes de travail conformément aux normes grâce à une seule luminaire, grâce à une technologie de réflecteur optimisée.
- ▶ La technologie IA, avec une forte proportion de lumière indirecte (75 %), améliore la sensation d'espace et crée une répartition homogène et sans ombres de la lumière.

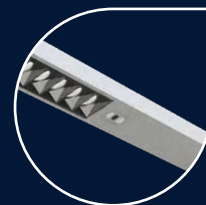

Mode de fonctionnement réglable à l'aide d'un tournevis

HIGHLINE STYLEbutler



DIMENSIONS DU LUMINAIRE	1.960 × 1.200 × 50 mm
DIMENSIONS DU PIED	225 × 500 × 12 mm
LONGUEUR DU CÂBLE	2,5 m
BOÎTIER	Aluminium
POIDS	14,4 kg
CAPTEUR	Présence / Lumière du jour
TEMPÉRATURE DE COULEUR	4.000 K
INDICE DE RENDU DES COULEURS	Ra > 82
TENSION D'ENTRÉE	220 – 240 V AC
FLUX LUMINEUX NET	10.200 lm
PUISSANCE CONSOMMÉE	80 W
EFFICACITÉ	128 lm/W
PLAGE DE TEMPÉRATURE	-20 °C à +45 °C
DURÉE DE VIE	50.000 h



VIDÉO DU PRODUIT



Commande tactile pour un réglage en continu de la luminosité - Éclairage direct et indirect réglables séparément.



Sorties de câbles possibles à l'avant et à l'arrière

Fonction d'éclairage vers le haut



75 % de lumière indirecte

25 % lumière directe



DÉTECTEUR DE PRÉSENCE



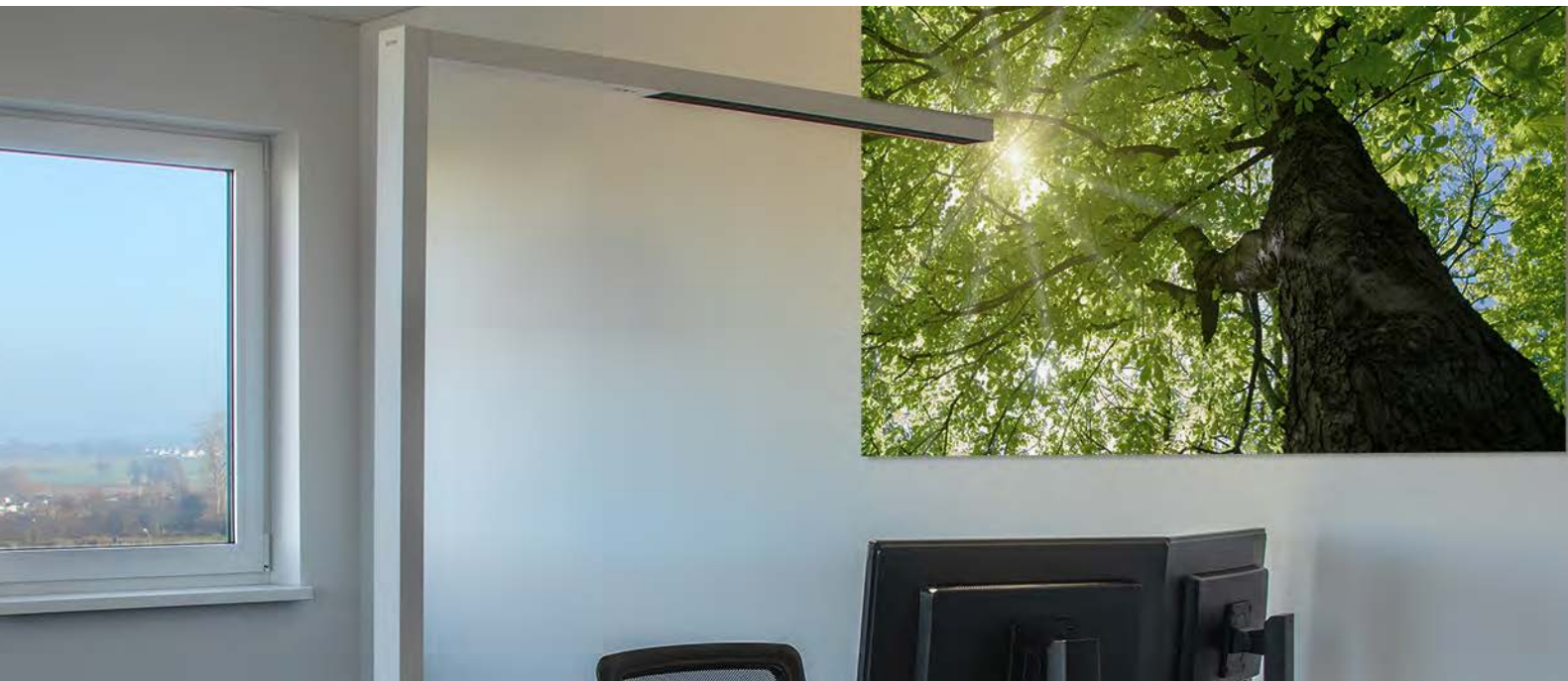

blanc
similaire RAL 9003

PRIX CATA-LOGUE NET	ARTICLE N°	ELDAS-NR.
CHF 1.214,70	4277-240080	941742409



argent
similaire RAL 9006

PRIX CATA-LOGUE NET	ARTICLE N°	ELDAS-NR.
CHF 1.214,70	5248-040080	941742429



noir
similaire RAL 9005

PRIX CATA-LOGUE NET	ARTICLE N°	ELDAS-NR.
CHF 1.214,70	6672-040080	941014729

FONCTIONS DU CAPTEUR*



- 0** Tous les capteurs sont désactivés
- 1** Capteur de présence activé (réduit la luminosité de la luminaire à 30 % après 10 minutes d'absence et éteint la luminaire après 10 minutes supplémentaires)
- 2** Capteur de présence + capteur de lumière du jour (les deux capteurs sont actifs)
- 3** Capteur de lumière du jour / Fonction d'éclairage constant activée (enregistre automatiquement la luminosité réglée et l'adapte à la luminosité ambiante)

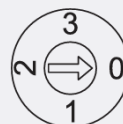

0	OFF	OFF
1	ON	OFF
2	ON	ON
3	OFF	ON

* Réglable à l'aide d'un tournevis.



LUMINAIRES DE TRAVAIL & DE SIGNALISATION

UN ÉCLAIRAGE À 360°. TOUTE LA PUISSANCE ROCKET.

- ▶ Facile à transporter grâce à sa conception compacte et à sa poignée de transport ergonomique.
- ▶ Grande stabilité grâce au trépied intégré, garantissant un travail en toute sécurité aussi bien sur les chantiers qu'à l'extérieur (boîtier résistant aux projections d'eau, IP54).
- ▶ Le **WORKERrocket** est équipé d'une prise supplémentaire IP 54.
- ▶ L'angle de rayonnement de 360° assure un éclairage panoramique sans éblouissement.



PROLINE WORKERrocket

ARTICLE N°	5353-150360
ELDAS-NR.	941014689
BOÎTIER	ABS, jaune
COUVERCLE	Polycarbonate, givré
DIMENSIONS	665 x 665 x 1.370 mm
LONGUEUR DU CÂBLE	300 cm
POIDS	4 kg
TEMPÉRATURE DE COULEUR	5.000 K
INDICE DE RENDU DES COULEURS	Ra > 92
TENSION D'ENTRÉE	220 - 240 V AC
FLUX LUMINEUX NET	6.600 lm
PUISSANCE CONSOMMÉE	70 W
EFFICACITÉ	94 lm/W
PLAGE DE TEMPÉRATURE	-20 °C - +45 °C
DURÉE DE VIE	30.000 h
PRIX CATALOGUE NET	CHF 293,10



VIDÉO DU PRODUIT



Interrupteur et fiche de sécurité à l'arrière, indice de protection IP 54



Encombrement minimal pour le transport



Support pratique pour câbles à l'arrière



Diagramme de directivité

LUMINAIRE DE POCHE LED POCKET

ARTICLE N°	600136
ELDAS-NR.	941100169
BOÎTIER	Aluminium, noir
DIMENSIONS	Ø 15, 133 mm
POIDS	25 g
TEMPÉRATURE DE COULEUR	6.500 K
FLUX LUMINEUX NET	110 lm
BESOINS ÉNERGÉTIQUES	2x AAA Batterie
PLAGE DE TEMPÉRATURE	0 °C à +35 °C
PRIX CATALOGUE NET	CHF 23,05



Grâce à son clip amovible et réversible, la luminaire de poche peut, par exemple, être fixée à une casquette pour servir de luminaire frontale.

LUMINAIRE FRONTALE À LED

ARTICLE N°	600137
ELDAS-NR.	941100179
BOÎTIER	Plastique, noir
DIMENSIONS	60 × 35 × 35 mm
POIDS	7 g
CAPTEUR	oui
TEMPÉRATURE DE COULEUR	6.500 K
FLUX LUMINEUX NET	215 lm
PLAGE DE TEMPÉRATURE	-20 °C à +55 °C
PRIX CATALOGUE NET	CHF 45,95



2 MODES DE MISE EN MARCHÉ/ARRÊT DIFFÉRENTS

MODE MAINS LIBRES

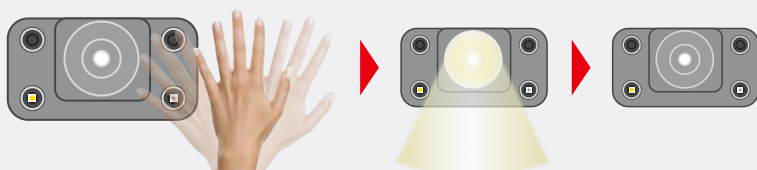

MODE BOUTON-POUSSOIR



ROBUSTE À L'USAGE. LUMIÈRE CLAIRE.

- ▶ Luminaire en plastique robuste et résistante aux chocs, conçue pour une utilisation sur les chantiers.
- ▶ Antivol grâce à l'absence de culot à vis.
- ▶ Installation rapide grâce à une borne de raccordement rapide bipolaire.
- ▶ Sécurité de fonctionnement extrêmement élevée par rapport aux ampoules à incandescence classiques.



ECOLINE LAMPE DE CHANTIER

FORME	A60
DIMENSIONS	Ø 65, 280 mm
LONGUEUR DU CÂBLE	15 cm
TEMPÉRATURE DE COULEUR	4.000 K
INDICE DE RENDU DES COULEURS	Ra > 82
TENSION D'ENTRÉE	220 – 240 V AC
FLUX LUMINEUX NET	1.150 lm
PUISSANCE CONSOMMÉE	12 W
EFFICACITÉ	95 lm/W
PLAGE DE TEMPÉRATURE	-20 °C à +40 °C
DURÉE DE VIE	40.000 h



PIÈCES	PRIX CATALOGUE NET	ARTICLE N°	ELDAS-NR.
1 Pièces	CHF 8,55	4997-040270	941801459
VPE = 10 Pièces	CHF 72,85	4997-040270VPE	941801469

À partir de 5 000 pièces, personnalisation possible.

Pour toute demande, veuillez contacter : info@dotlux.de.

LA SÉCURITÉ AVANT TOUT

- ▶ Marquage et positionnement grâce à une lumière LED sûre.
- ▶ Utilisation sûre possible sans évaluation des risques, car aucun laser n'est intégré.
- ▶ La mise au point s'effectue directement via la lentille verrouillable située sur le marqueur.
- ▶ Câblage flexible grâce à une alimentation électrique universelle.*

POUR LES YEUX

**ABSOLU-
MENT
SÛR**

PROLINE SAFETYMARKER

ARTICLE N°	5097-0GR000
ELDAS-NR.	941744179
BOÎTIER	Aluminium, noir
DIMENSIONS	Ø 24, 123 mm
CÂBLE DE RACCORDEMENT	120 cm incl. connecteur CC
COULEUR DE LA LUMIÈRE	vert
SOURCE LUMINEUSE	CREE® LED
TENSION D'ENTRÉE	10 – 30 V DC
PUISSANCE CONSOMMÉE	3 W
PLAGE DE TEMPÉRATURE	-20 °C à +50 °C
DURÉE DE VIE	50.000 h
PRIX CATALOGUE NET	CHF 127,85



VIDÉO DU PRODUIT

DESSINER UN GOBO



Ligne préinstallée, croix fournie
(remplaçable sans outil grâce à un
mécanisme à vis).



fiche creuse

Portée du marquage
40 cm à 160 cmDes lentilles en verre de
quartz de haute qualité garan-
tissent des contours nets

Exemple de motif : croix

* Peut être raccordé directement à une alimentation de machine de 10 à 30 V CC. Si cela n'est pas possible, il faut commander un bloc d'alimentation adapté.

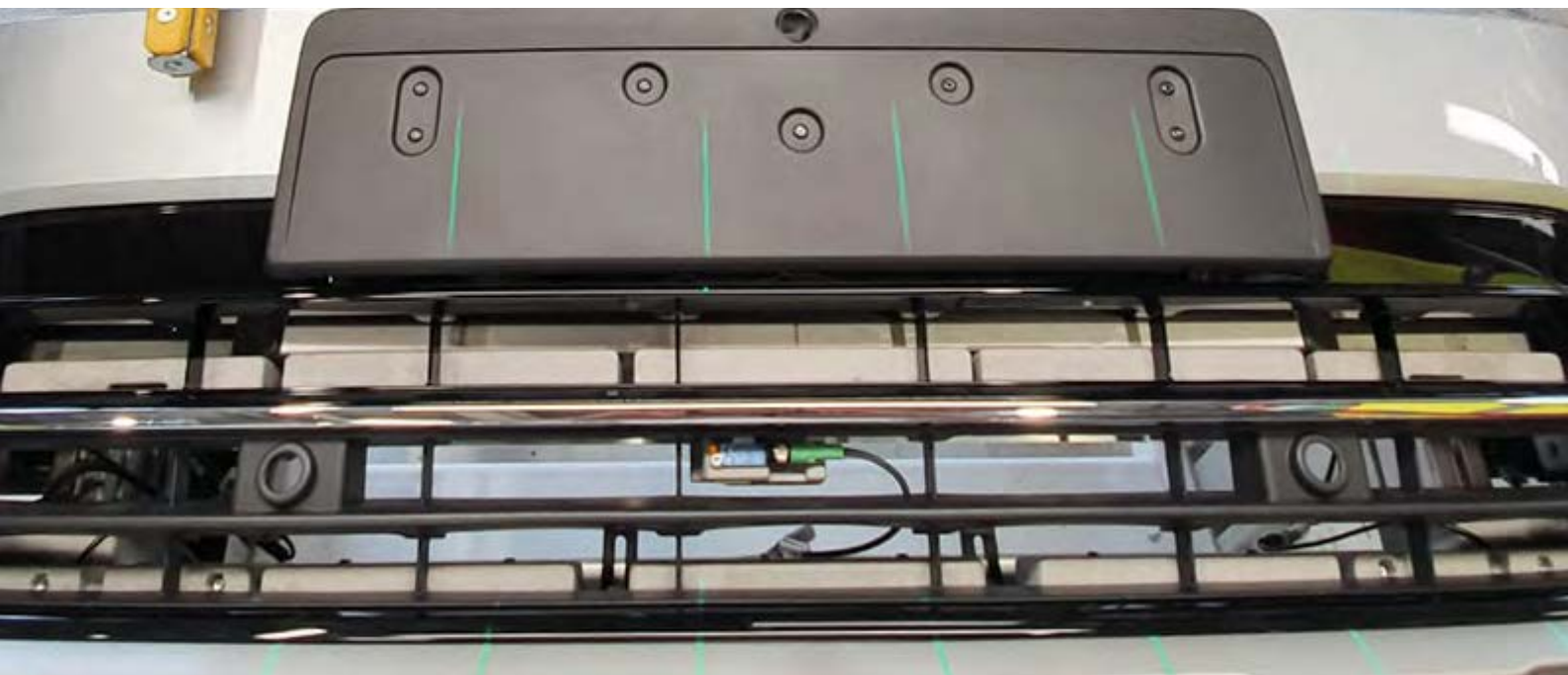

ACCESSOIRES POUR SAFETYMARKER

BLOCS D'ALIMENTATION ADAPTÉS NON GRADABLES

Un bloc d'alimentation peut alimenter plusieurs **SAFETYMARKER** simultanément. Pour cela, la puissance totale de tous les **SAFETYMARKER** ne doit pas dépasser la puissance maximale du bloc d'alimentation. Voir le tableau ci-dessous.

		PUISSANCE MAX.	DIMENSIONS	PRIX CATALOGUE NET	ARTICLE N°	ELDAS-NR.
DÉFAUT		6 W	65 × 39 × 20 mm	CHF 20,45	5770	941007589
RAIL DIN		100 W	100 × 55 × 90 mm	CHF 98,45	4256-24	941901869
ULTRA PLAT RACCORD DE SERRAGE		20 W	166 × 40 × 14 mm	CHF 33,25	4523-24	941901779
		30 W	247 × 30 × 16 mm	CHF 49,80	4524-24	941901789
		100 W	298 × 30 × 17 mm	CHF 104,85	4525-24	941901799
IMPERMÉABLE		75 W	180 × 63 × 36 mm	CHF 98,45	4252-24	941901539

AUTRES ACCESSOIRES



Support à rotule en plastique renforcé de fibres de verre, pivotant à 360°

ARTICLE N°	5105
ELDAS-NR.	941919449
PRIX CATALOGUE NET	CHF 12,80



Câble de raccordement extrémités dénudées, 5 m

ARTICLE N°	5107
ELDAS-NR.	941919189
PRIX CATALOGUE NET	CHF 16,65



Rallonge électrique
Fiche CC vers prise, 2 m

ARTICLE N°	5106
ELDAS-NR.	941919179
PRIX CATALOGUE NET	CHF 7,65



LUMINAIRES DE SECOURS

EN CAS D'URGENCE, C'EST CLAIR. TOUJOURS VISIBLE.

- ▶ Batterie amovible d'une autonomie de 3 heures.
- ▶ LED de contrôle intégrée pour l'état de fonctionnement.
- ▶ Convient uniquement pour un circuit de veille. Lorsque la lumière est alimentée par le secteur, la batterie intégrée se recharge et la lumière est en mode veille.
- ▶ Avec deux lentilles faciles à remplacer :
 - Éclairage de couloir (asymétrique)
 - Faisceau large



PROLINE EXIT^{top}

BOÎTIER	Polycarbonate, blanc
DIMENSIONS	Ø 140 mm, 62 mm
TEMPÉRATURE DE COULEUR	5.000 K
TENSION D'ENTRÉE	220 - 240 V AC
FLUX LUMINEUX NET	240 lm
PLAGE DE TEMPÉRATURE	0 °C à +45 °C
DURÉE DE VIE	50.000 h

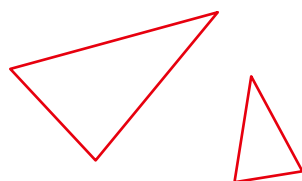

ACCESSOIRES

BOÎTIER NOIR À ENCASTRER OU EN SAILLIE POUR LES MODÈLES 3679-1 ET 5098

ARTICLE N°	5102
ELDAS-NR.	941009689
PRIX CATALOGUE NET	CHF 30,70



BOÎTIER IP65 POUR LES MODÈLES 3679-1 ET 5098



ARTICLE N°	5233
ELDAS-NR.	941009709
DIMENSIONS	Ø 175 mm, 78 mm



PRIX CATALOGUE NET CHF 76,65

BATTERIE DE RECHANGE POUR LE MODÈLE 3679-1

ARTICLE N°	300154
ELDAS-NR.	941006099
PRIX CATALOGUE NET	CHF 44,65



BATTERIE DE RECHANGE POUR LE MODÈLE 5098

ARTICLE N°	300155
ELDAS-NR.	941006109
PRIX CATALOGUE NET	CHF 56,20



	BATTERIE / DURÉE D'ÉCLAIRAGE	PUISSANCE CONSOMMÉE	PRIX CATALOGUE NET	ARTICLE N°	ELDAS-NR.
3 h	LiFePO4 / 3 h	Mode de recharge: max. 3,5 W* En mode veille: < 0,5 W	CHF 127,85	3679-1	941009679
8 h	LiFePO4 / 8 h	Mode de recharge: max. 4,2 W** En mode veille: < 0,7 W	CHF 177,90	5098	941009699

* Consommation électrique maximale pendant les premières 24 heures : 3,5 watts. En veille : < 0,5 W

** Consommation électrique maximale pendant les premières 24 heures : 4,2 watts. En veille : < 0,7 W

RÉSISTANT AUX ÉCLABOUSURES ET INCASSABLE.

- ▶ Différents modes de commutation au choix : commutation permanente ou en veille.
- ▶ LED de contrôle intégrée indiquant l'état de fonctionnement.
- ▶ Autonomie de l'éclairage de secours réglable sur le boîtier (3 h / 8 h).
- ▶ Livré avec 4 pictogrammes standard autocollants (gauche, droite, haut, bas).



PROLINE EXIT

ARTICLE N°	5389-1
ELDAS-NR.	927024019
DIMENSIONS	349 × 107 × 64 mm
POIDS	0,59 kg
DISTANCE DE RECONNAISSANCE	20 m
TEMPÉRATURE DE COULEUR	6.000 K
TENSION D'ENTRÉE	220 – 240 V AC
FLUX LUMINEUX NET	AC 350 lm / Batterie 200 lm
PUISSANCE CONSOMMÉE	3 W Fonctionnement continu < 0,5 W En mode veille
EFFICACITÉ	126 lm/W
PLAGE DE TEMPÉRATURE	0 °C à +40 °C
DURÉE DE VIE	50.000 h
PRIX CATALOGUE NET	CHF 85,65



ACCESSOIRES

BATTERIE DE RECHANGE
LIFEPO4 / 3,2 V / 1 500 MAH

ARTICLE N°	6925
ELDAS-NR.	927024019
PRIX CATALOGUE NET	CHF 33,25



PICTOGRAMME SET DIAGONAL

ARTICLE N°	5393
ELDAS-NR.	927023269
PRIX CATALOGUE NET	CHF 12,80



PICTOGRAMME SET

ARTICLE N°	5394
ELDAS-NR.	927023289
PRIX CATALOGUE NET	CHF 10,85



IDÉAL POUR UNE INSTALLATION MURALE.

NOUVEAU
AVEC BATTERIE
LIFEPO₄*

- ▶ Différents modes de fonctionnement au choix : fonctionnement continu ou en veille.
- ▶ Le luminaire est équipé d'un éclairage d'issue de secours intégré.
- ▶ Autonomie de l'éclairage de secours réglable sur le boîtier (3 h / 8 h).
- ▶ Autotest automatique avec LED de contrôle de l'état de fonctionnement intégrée
- ▶ 4 pictogrammes standard inclus.



PROLINE EXITflat

ARTICLE N°	5406-1
ELDAS-NR.	941017019
DIMENSIONS	325 x 187 x 31 mm
POIDS	0,63 kg
DISTANCE DE RECONNAISSANCE	30 m
TEMPÉRATURE DE COULEUR	6.000 K
TENSION D'ENTRÉE	220 - 240 V AC
FLUX LUMINEUX NET	AC 45 lm / Batterie 40 lm
PUISSANCE CONSOMMÉE	2,9 W Fonctionnement continu < 0,5 W En mode veille
EFFICACITÉ	22,5 lm/W
PLAGE DE TEMPÉRATURE	0 °C à +40 °C
DURÉE DE VIE	50.000 h
PRIX CATALOGUE NET	CHF 108,65



ACCESSOIRES

BATTERIE DE RECHANGE
LIFEPO₄ / 3,2 V / 1 000 MAH

ARTICLE N°	6924
ELDAS-NR.	927024009
PRIX CATALOGUE NET	CHF 37,10



PICTOGRAMME SET DIAGONAL

ARTICLE N°	5412
ELDAS-NR.	941007189
PRIX CATALOGUE NET	CHF 23,05



PICTOGRAMME « TUYAU »

ARTICLE N°	5408**
ELDAS-NR.	941007159
PRIX CATALOGUE NET	CHF 8,30



PICTOGRAMME « EXTINCTEUR »

ARTICLE N°	5410**
ELDAS-NR.	941007179
PRIX CATALOGUE NET	CHF 8,30



PICTOGRAMME « DÉTECTEUR D'INCENDIE »

ARTICLE N°	5409**
ELDAS-NR.	941007169
PRIX CATALOGUE NET	CHF 8,30



* La batterie LiFePO₄ remplaçable garantit une autonomie de 3 ou 8 heures.

** Dans la limite des stocks disponibles.

DE NOMBREUSES POSSIBILITÉS DE MONTAGE.

- ▶ Différents modes de commutation au choix : commutation continue ou en veille.
- ▶ Fonction d'autotest automatique avec LED de contrôle de l'état de fonctionnement intégrée.
- ▶ Durée de fonctionnement de l'éclairage de secours réglable sur le boîtier (3 h / 8 h).
- ▶ Comprend 6 pictogrammes standard (gauche, droite, haut, bas).



PROLINE EXITmulti

ARTICLE N°	3177-260120
ELDAS-NR.	941017029
DIMENSIONS LUMINAIRE COMPLET	350 × 240 × 40 mm
DIMENSIONS PICTOGRAMME	330 × 160 mm
LONGUEUR DE CORDE	40 cm
POIDS	0,7 kg
DISTANCE DE RECONNAISSANCE	30 m
TEMPÉRATURE DE COULEUR	6.000 K
TENSION D'ENTRÉE	220 – 240 V AC
FLUX LUMINEUX NET	AC 45 lm / Batterie 25 lm
PUISSANCE CONSOMMÉE	2 W Fonctionnement continu < 0,5 W En mode veille
EFFICACITÉ	22,5 lm/W
PLAGE DE TEMPÉRATURE	0 °C à +40 °C
DURÉE DE VIE	50.000 h
PRIX CATALOGUE NET	CHF 125,30



ACCESSOIRES

BATTERIE DE RECHANGE
LIFEPO4 / 3,2 V / 1 000 MAH

ARTICLE N°	6924
ELDAS-NR.	927024009
PRIX CATALOGUE NET	CHF 37,10



PICTOGRAMME SET DIAGONAL EN BAS

ARTICLE N°	5403
ELDAS-NR.	927023279
PRIX CATALOGUE NET	CHF 12,80



PICTOGRAMME SET DIAGONAL EN HAUT

ARTICLE N°	5404
ELDAS-NR.	927023299
PRIX CATALOGUE NET	CHF 12,80



ADAPTATEURS DE MONTAGE SUIVANTS INCLUS

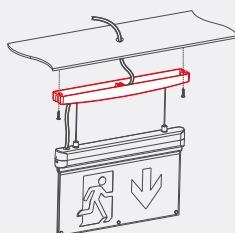

Montage au plafond, suspendu

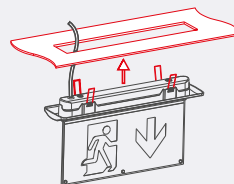

Montage au plafond, avec cadre d'encastrement

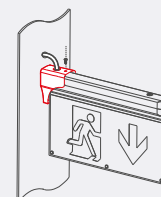

Montage mural, avec bras articulé

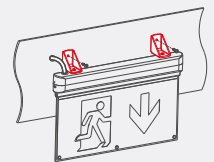

Fixation murale, directe

FLIP IT!

- ▶ Différents programmes de commutation au choix : commutation permanente ou en veille
- ▶ Autotest automatique avec LED de contrôle de l'état de fonctionnement intégrée.
- ▶ Montage mural ou au plafond avec pictogramme rabattable en continu.
- ▶ Montable sur tous les rails triphasés à l'aide de l'adaptateur de rail adapté Article N° 5519.
- ▶ 6 pictogrammes standard inclus.



PROLINE EXITflip

DIMENSIONS LUMINAIRE COMPLET	328 x 230 x 43 mm
DIMENSIONS PICTOGRAMME	317 x 166 mm
POIDS	0,7 kg
DISTANCE DE RECONNAISSANCE	30 m
TEMPÉRATURE DE COULEUR	6.000 K
TENSION D'ENTRÉE	220 - 240 V AC
FLUX LUMINEUX NET	18 lm
PLAGE DE TEMPÉRATURE	0 °C à +45 °C
DURÉE DE VIE	50.000 h

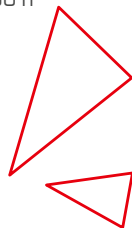

ACCESSOIRES

BATTERIE DE RECHARGE
Li-ion 3,7V 1200mAh / 3h

ARTICLE N°	5528
ELDAS-NR.	941007539
PRIX CATALOGUE NET	CHF 44,65

BATTERIE DE RECHARGE
Li-ion 3,7V 3000mAh / 8h

ARTICLE N°	5527
ELDAS-NR.	927000029
PRIX CATALOGUE NET	CHF 56,20

PICTOGRAMME SET DIAGONAL EN BAS

ARTICLE N°	5526
ELDAS-NR.	941007519
PRIX CATALOGUE NET	CHF 12,15

PICTOGRAMME SET DIAGONAL EN HAUT

ARTICLE N°	5525
ELDAS-NR.	941007499
PRIX CATALOGUE NET	CHF 12,15

TRACK ADAPTER

ARTICLE N°	5519
ELDAS-NR.	941007489
PRIX CATALOGUE NET	CHF 39,55



	BATTERIE / DURÉE D'ÉCLAIRAGE	PUISSANCE CONSOMMÉE	EFFICACITÉ	PRIX CATALOGUE NET	ARTICLE N°	ELDAS-NR.
3 h	Li-ion 3,7 V 1200 mAh / 3h	Mode de recharge: <2,5 W Cinema Mode: <1 W En mode veille: <0,5 W	7 lm / W	CHF 160,00	5508-060360	941007689
8 h	Li-ion 3,7 V 3000 mAh / 8h	Mode de recharge: <3 W En mode veille: <0,5 W	6 lm / W	CHF 177,90	5509-060360	941007679

KIT BATTERIE POUR UN ÉCLAIRAGE FIABLE.

- ▶ Le driver LED pour éclairage de secours, doté d'une fonction de test automatique, assure une alimentation fiable par batterie unique des modules LED de 10 à 54 V SELV.
- ▶ Avec une puissance de sortie constante de 1,8 W, une durée de fonctionnement nominale de 3 h et une batterie LiFePO₄ longue durée, il garantit une sécurité de fonctionnement maximale pour une durée de vie pouvant atteindre 50 000 h.

**BATTERIE
REPLA-
ÇABLE**



PROLINE AKKU-KIT_{exit}

BATTERIE	LiFePO ₄
ALIMENTATION DE LA BATTERIE	décentralisé (batterie individuelle)
BLOC D'ALIMENTATION	Convient à tous les luminaires équipés de blocs d'alimentation externes
TENSION D'ENTRÉE	220 – 240 V AC
COURANT DE SORTIE	mode de secours automatique réglant
PLAGE DE TEMPÉRATURE	0 °C à +55 °C



REMARQUE :

2 niveaux de puissance réglables
niveaux de puissance :

ARTICLE N° 3923-2
ELDAS-NR. 927919059

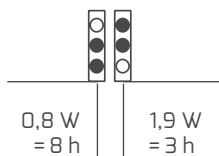

ACCESSOIRES

BATTERIE DE RECHANGE LifePO 6.4 V 1.500 mAh
für **ARTICLE N° 5806** und **3923-2**

ARTICLE N° 5937

ELDAS-NR. 927000009

PRIX CATALOGUE NET CHF 45,95



BATTERIE DE RECHANGE LifePO 7.3 V 3.000 mAh
für **ARTICLE N° 5556** und **4343-2**

ARTICLE N° 5938

ELDAS-NR. 927000019

PRIX CATALOGUE NET CHF 75,40

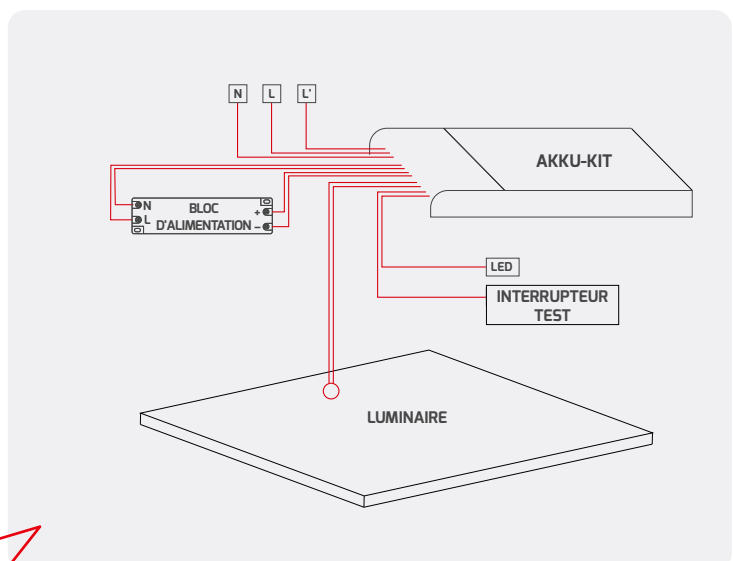

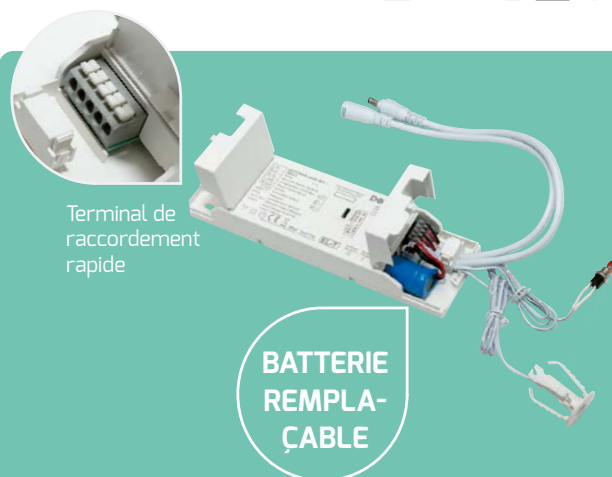

STAND-ALONE CONSTRUCTION COMPACTE

- Fonction d'autotest automatique
- Câble de raccordement pré-monté (5,5 × 2,1 mm DC douille + connecteur)

DURÉE D'ÉCLAIRAGE	DIMENSIONS	PUISSANCE CONSOMMÉE	TENSION DE SORTIE	PRIX CATALOGUE NET	ARTICLE N°	ELDAS-NR.
min. 3 h bei 1,9 W	199 × 55 × 25 mm	MODE DE SECOURS : 1,9 W à 3 h 0,8 W à 8 h MODE DE RECHARGE : 3 W EN MODE VEILLE : < 0,5 W	10 – 90 V DC	CHF 165,10	3923-2	927919059
min. 3 h bei 1,8 W	199 × 55 × 25 mm	MODE DE SECOURS: 1,8 W à 3 h 2,9 W à 2 h 3,5 W à 1,5 h MODE DE RECHARGE : 2,5 W EN MODE VEILLE : < 0,5 W	10 – 90 V DC	CHF 165,10	5806*	941004299
min. 3 h bei 1,8 W	199 × 55 × 25 mm	MODE DE SECOURS: 1,8 W à 3 h MODE DE RECHARGE : 2,8 W EN MODE VEILLE : < 0,5 W	10 – 54 V DC	CHF 211,20	6686 NOUVEAU	927265919

POUR
DALI
APPLICATIONS

ENCASTREMENT CONSTRUCTION LINEAR

- Fonction d'autotest automatique (d'ARTICLE N° 4343-2)

DURÉE D'ÉCLAIRAGE	DIMENSIONS	PUISSANCE CONSOMMÉE	TENSION DE SORTIE	PRIX CATALOGUE NET	ARTICLE N°	ELDAS-NR.
min. 3 h bei 3,6 W	158 × 30 × 21 mm	MODE DE SECOURS : 3,6 W MODE DE RECHARGE : 2,5 W EN MODE VEILLE : < 0,5 W	50 – 200 V DC	CHF 177,90	5556	941004289
min. 3 h bei 5 W	158 × 30 × 21 mm	MODE DE SECOURS : 5 W MODE DE RECHARGE : 3,8 W EN MODE VEILLE : < 0,5 W	10 – 90 V DC	CHF 165,10	4343-2	927000003



* Dans la limite des stocks disponibles.



LUMINAIRES DE RUE

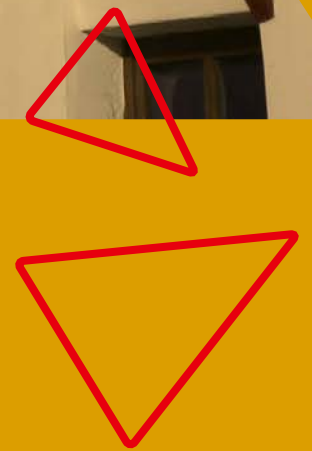

À SA PLACE, PARTOUT.

- ▶ Un éclairage technique qui crée une ambiance agréable – orienté avec précision et réparti de manière homogène.
- ▶ Réglable en toute flexibilité grâce à **POWERselect** et protégé de manière fiable par une protection intégrée contre les surtensions de 10 kV.

**UNE FLEXIBILITÉ TOTALE :
DE 20 À 100 W
AVEC UN SEUL
LUMINAIRE**

PROLINE PLAZA

ARTICLE N°	5155-130155
ELDAS-NR.	941014739
BOÎTIER	Aluminium, similaire RAL 9005
COUVERCLE	transparent
DIMENSIONS	450 × 450 × 526 mm
PRISE DE MÂT	76 mm
POIDS	8 kg
LONGUEUR DU CÂBLE	150 cm
TEMPÉRATURE DE COULEUR	3.000 K
INDICE DE RENDU DES COULEURS	Ra > 82
TENSION D'ENTRÉE	186 – 240 V AC/DC
FLUX LUMINEUX NET	max. 11.500 lm*
PUISSANCE CONSOMMÉE	max. 100 W*
EFFICACITÉ	max. 115 lm/W*
PLAGE DE TEMPÉRATURE	-30 °C à +50 °C
DURÉE DE VIE	50.000 h
PRIX CATALOGUE NET	CHF 817,90



VIDÉO DU PRODUIT



ACCESSOIRES

ADAPTATEUR DE RÉDUCTION DE MÂT
76 À 60 mm INTÉRIEUR

ARTICLE N°	5156-1
ELDAS-NR.	941007639
PRIX CATALOGUE NET	CHF 26,85

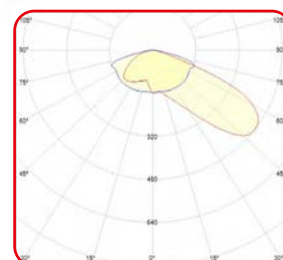

* Tu trouveras les valeurs détaillées du flux lumineux net et de l'efficacité dans notre **répertoire de produits** en ligne sous le numéro d'article correspondant dans le texte de description ou sous le code QR.

UNE PRÉCISION QUI MET LES ROUTES EN LUMIÈRE.

- ▶ Le luminaire **DOLPHIN** assure un éclairage homogène grâce à un rendu des couleurs élevé, deux teintes de lumière
- ▶ et une optique à lentilles multicouches de haute précision.
- ▶ Un sectionneur intégré, un niveau à bulle et un montage modulable grâce au réglage de l'angle directement sur le luminaire garantissent une installation rapide et précise.
- ▶ Grâce à **COLORselect**, **POWERselect** et un rendement pouvant atteindre 150 lm/W, ce luminaire allie une efficacité maximale à une robustesse de niveau IP66/IK08, idéale pour les environnements extérieurs exigeants.
- ▶ Compatibilité universelle avec des mâts de 60 mm et 76 mm de diamètre.



PROLINE DOLPHIN



BOÎTIER	Aluminium, similaire RAL 9006
COUVERCLE	transparent
ROTATIF / PIVOTANT	+/- 15°
TEMPÉRATURE DE COULEUR	3.000 K 4.000 K
INDICE DE RENDU DES COULEURS	Ra > 72
TENSION D'ENTRÉE	186 – 240 V AC/DC
PLAGE DE TEMPÉRATURE	-30 °C à +50 °C
DURÉE DE VIE	50.000 h



ACCESSOIRES

ANGLE DE MONTAGE DE 15°, 60 mm

ARTICLE N° 5337

ELDAS-NR. 941010649

PRIX CATALOGUE NET CHF 79,25



COIN, ÉQUERRE DE MONTAGE À 15°, 60 mm

ARTICLE N° 5338

ELDAS-NR. 941010669

PRIX CATALOGUE NET CHF 93,30



Ouverture facile du boîtier du luminaire grâce à des clips de fixation.



VIDÉO SUR LES RÉSEAUX SOCIAUX

REMARQUE :

L'adaptateur pour mât est fourni et n'a pas besoin d'être commandé séparément.



Réglage simple de l'angle de +/- 15° directement sur le luminaire grâce à des crans prédéfinis.



	DIMENSIONS	FLUX LUMINEUX NET	EFFICACITÉ	PRIX CATALOGUE NET	ARTICLE N°	ELDAS-NR.
75 W	553 × 253 × 99 mm	max.11.000 lm*	150 lm/W*	CHF 549,10	7093-199148	941743519



	DIMENSIONS	FLUX LUMINEUX NET	EFFICACITÉ	PRIX CATALOGUE NET	ARTICLE N°	ELDAS-NR.
200 W	648 × 255 × 99 mm	max. 26.500 lm*	132 lm/W*	CHF 830,70	7115-199148	941743509

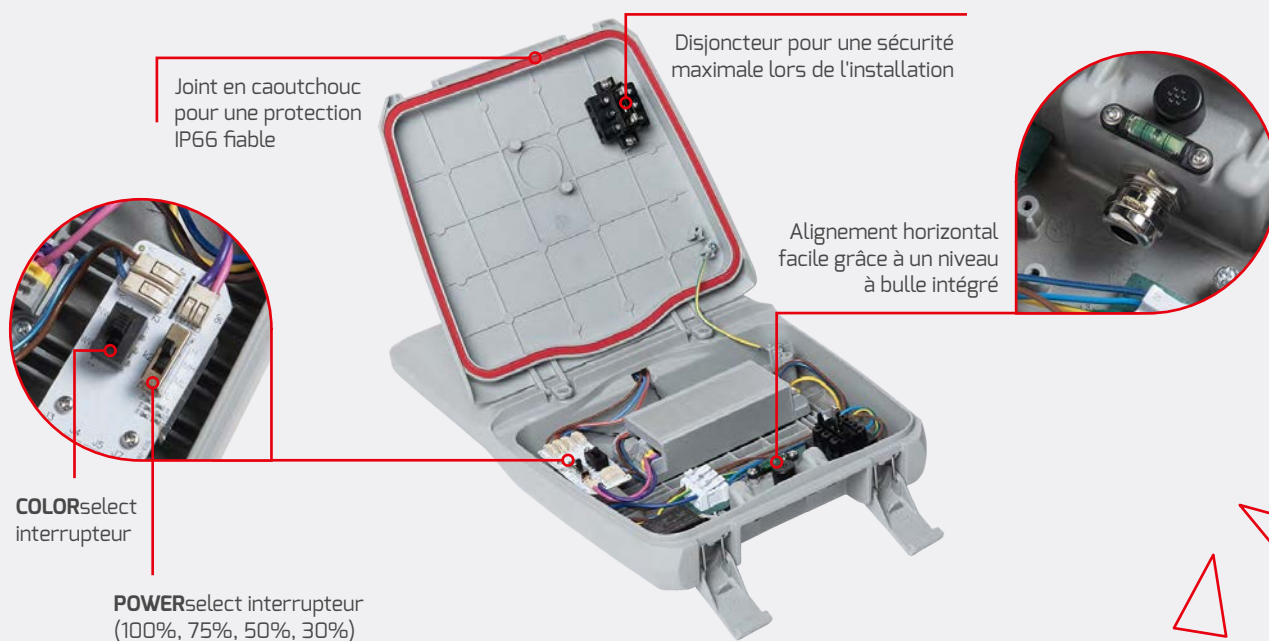

* Tu trouveras les valeurs détaillées du flux lumineux net et de l'efficacité dans notre **répertoire de produits** en ligne sous le numéro d'article correspondant dans le texte de description ou sous le code QR.

UN ÉCLAIRAGE EFFICACE POUR LA ROUTE.

- ▶ Quand efficacité maximale rime avec sécurité intelligente : la régulation automatique de la puissance offre une protection fiable contre la surchauffe.
- ▶ Un éclairage homogène et puissant, avec un rendement pouvant atteindre 160 lm/W, pour un éclairage durable et efficace.



PROLINE RETROFIT

SOCLE	E27
INDICE DE RENDU DES COULEURS	Ra > 82
TENSION D'ENTRÉE	100 – 240 V AC
PLAGE DE TEMPÉRATURE	-40 °C à +45 °C
DURÉE DE VIE	35.000 h



18 W

Ø 73, 166 mm



	TEMPÉRATURE DE COULEUR	FLUX LUMINEUX NET	EFFICACITÉ	PRIX CATALOGUE NET	ARTICLE N°	ELDAS-NR.
IP 40	4.500 K	2.880 lm	160 lm/W	CHF 108,65	1665-245360	941801319
	3.000 K	2.700 lm	150 lm/W		1665-230360	941801329
IP 65	3.000 K	2.700 lm	150 lm/W	CHF 127,85	1665-230360NANO	941801339

28 W

Ø 90, 186 mm



	TEMPÉRATURE DE COULEUR	FLUX LUMINEUX NET	EFFICACITÉ	PRIX CATALOGUE NET	ARTICLE N°	ELDAS-NR.
IP 40	4.500 K	4.480 lm	160 lm/W	CHF 127,85	1666-145360	941801299
	3.000 K	4.200 lm	150 lm/W		1666-130360	941801309

REMARQUE :

La luminaire peut fonctionner directement sur une alimentation de 230 V sans modification des ballasts HQL. Les ballasts NAV doivent être déconnectés.

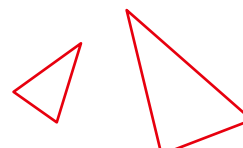

ÉCLAIRAGE NAV POUR LES BÂTIMENTS HISTORIQUES.

- ▶ L'éclairage NAV authentique revisité dans une version LED moderne : efficace, durable et remplaçable immédiatement.
- ▶ Préservez l'atmosphère historique tout en bénéficiant d'une grande efficacité, de fonctions de protection et d'un éclairage homogène.



PROLINE RETROFIT_{nav}

ARTICLE N°	1665-221360
ELDAS-NR.	941801359
DIMENSIONS	Ø 73, 166 mm
SOCLE	E27
TEMPÉRATURE DE COULEUR	2.100 K
INDICE DE RENDU DES COULEURS	Ra > 82
TENSION D'ENTRÉE	186 - 240 V AC/DC
FLUX LUMINEUX NET	2.520 lm
PUISSANCE CONSOMMÉE	18 W
EFFICACITÉ	140 lm/W
PLAGE DE TEMPÉRATURE	-40 °C à +45 °C
DURÉE DE VIE	35.000 h
PRIX CATALOGUE NET	CHF 115,05



COULEUR
LUMINEUSE
NAV

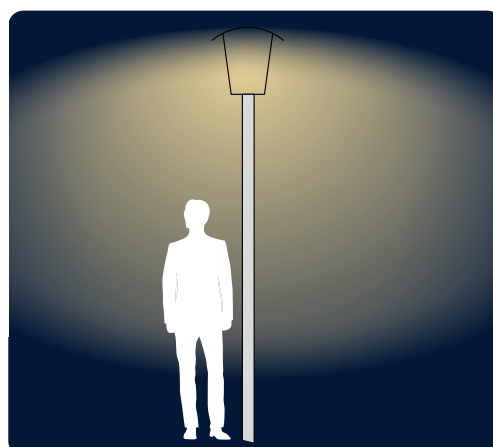

REMARQUE :

La luminaire peut fonctionner directement sur une alimentation de 230 V sans modification des ballasts HQL. Les ballasts NAV doivent être déconnectés.



UN ÉCLAIRAGE EFFICACE POUR LA ROUTE.

- ▶ Quand efficacité maximale rime avec sécurité intelligente : la régulation automatique de la puissance offre une protection fiable contre la surchauffe.
- ▶ Un éclairage homogène et puissant, avec un rendement pouvant atteindre 160 lm/W, pour un éclairage durable et efficace.



PROLINE RETROFIT

SOCLE	E27
INDICE DE RENDU DES COULEURS	Ra > 82
TENSION D'ENTRÉE	100 – 240 V AC
PLAGE DE TEMPÉRATURE	-40 °C à +45 °C
DURÉE DE VIE	35.000 h



18 W

Ø 73, 166 mm



	TEMPÉRATURE DE COULEUR	FLUX LUMINEUX NET	EFFICACITÉ	PRIX CATALOGUE NET	ARTICLE N°	ELDAS-NR.
IP 40	4.500 K	2.880 lm	160 lm/W	CHF 108,65	1665-245360	941801319
	3.000 K	2.700 lm	150 lm/W		1665-230360	941801329
IP 65	3.000 K	2.700 lm	150 lm/W	CHF 127,85	1665-230360NANO	941801339

28 W

Ø 90, 186 mm



	TEMPÉRATURE DE COULEUR	FLUX LUMINEUX NET	EFFICACITÉ	PRIX CATALOGUE NET	ARTICLE N°	ELDAS-NR.
IP 40	4.500 K	4.480 lm	160 lm/W	CHF 127,85	1666-145360	941801299
	3.000 K	4.200 lm	150 lm/W		1666-130360	941801309

REMARQUE :

La luminaire peut fonctionner directement sur une alimentation de 230 V sans modification des ballasts HQL. Les ballasts NAV doivent être déconnectés.

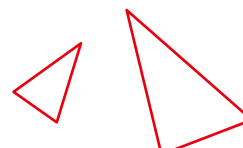

ÉCLAIRAGE NAV POUR LES BÂTIMENTS HISTORIQUES.

- ▶ L'éclairage NAV authentique revisité dans une version LED moderne : efficace, durable et remplaçable immédiatement.
- ▶ Préservez l'atmosphère historique tout en bénéficiant d'une grande efficacité, de fonctions de protection et d'un éclairage homogène.



PROLINE RETROFIT_{nav}

ARTICLE N°	1665-221360
ELDAS-NR.	941801359
DIMENSIONS	Ø 73, 166 mm
SOCLE	E27
TEMPÉRATURE DE COULEUR	2.100 K
INDICE DE RENDU DES COULEURS	Ra > 82
TENSION D'ENTRÉE	186 - 240 V AC/DC
FLUX LUMINEUX NET	2.520 lm
PUISSANCE CONSOMMÉE	18 W
EFFICACITÉ	140 lm/W
PLAGE DE TEMPÉRATURE	-40 °C à +45 °C
DURÉE DE VIE	35.000 h
PRIX CATALOGUE NET	CHF 115,05



COULEUR
LUMINEUSE
NAV

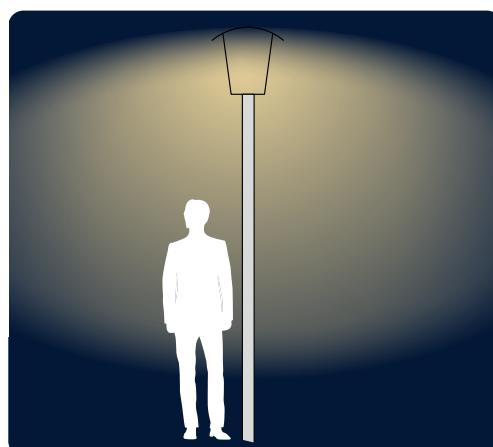

REMARQUE :

La luminaire peut fonctionner directement sur une alimentation de 230 V sans modification des ballasts HQL. Les ballasts NAV doivent être déconnectés.



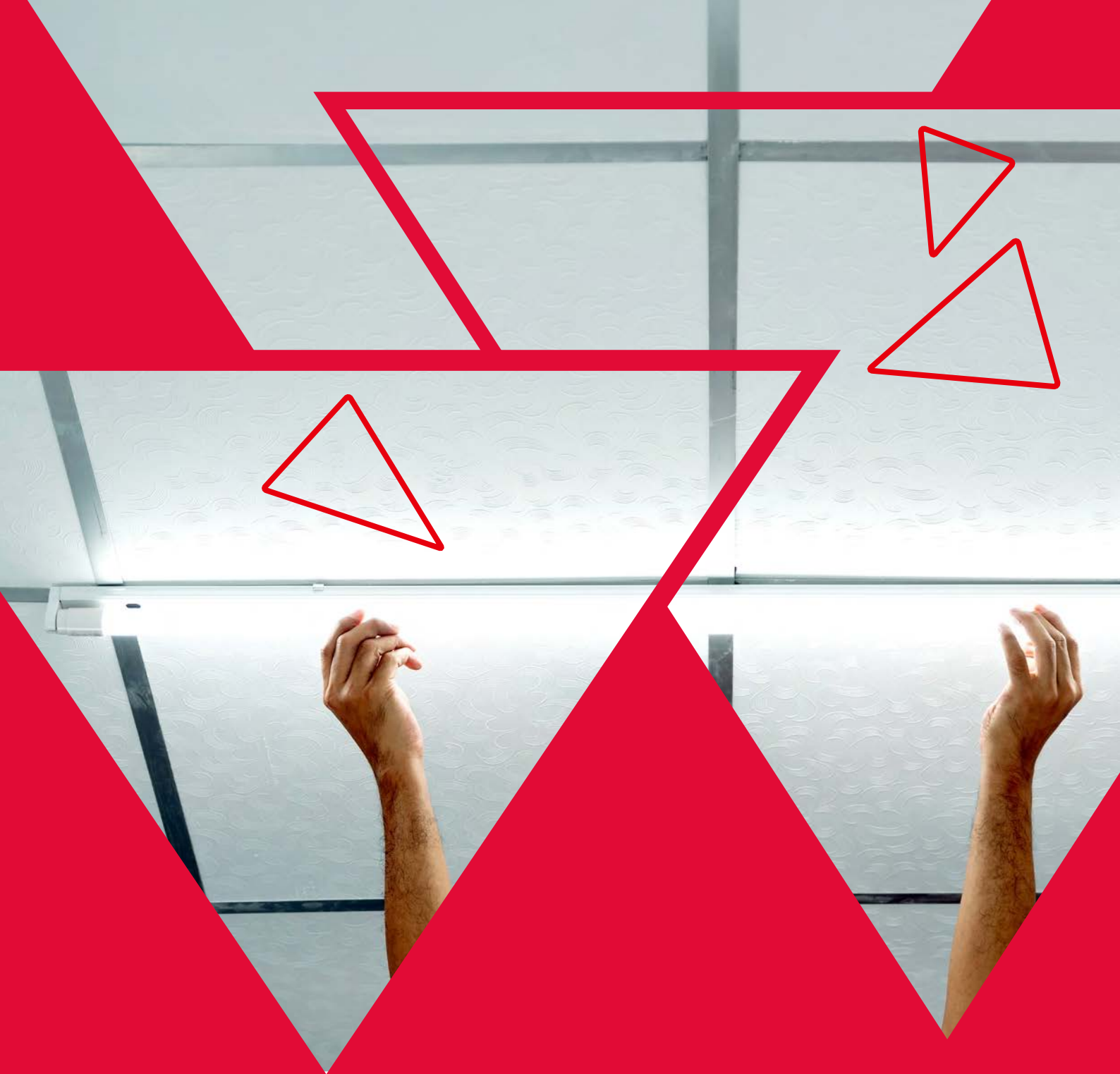

SOURCE LUMINEUSES

NE REGARDE PLUS LE TUBE.

- ▶ Un éclairage durable grâce au verre **NANOTUBE** résistant aux UV et ne jaunissant pas, pour une qualité de lumière constante et élevée.
- ▶ Le montage simple du tube avec le starter garantit un rendement lumineux maximal immédiat et un effet lumineux optimisé.



PROLINE NANOTUBE

DIMENSIONS	Ø 26 mm
COUVERCLE	Verre, satiné
TEMPÉRATURE DE COULEUR	4.000 K
INDICE DE RENDU DES COULEURS	Ra > 82
TENSION D'ENTRÉE	220 - 240 V AC
EFFICACITÉ	160 lm/W
PLAGE DE TEMPÉRATURE	-20 °C à +45 °C
DURÉE DE VIE DES LED	30.000 h

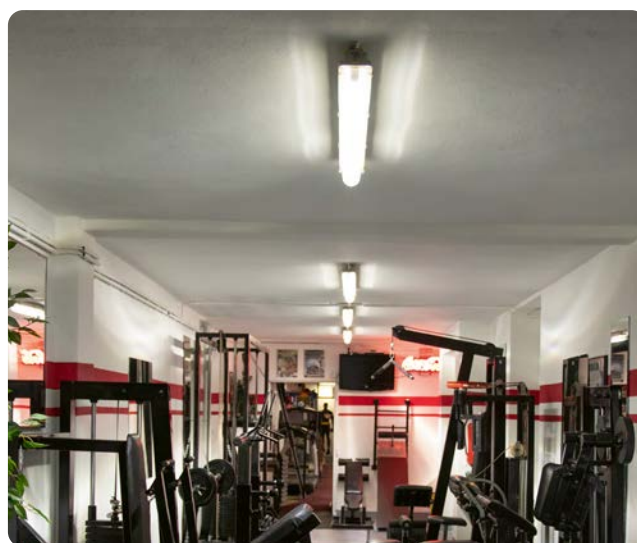

	PUISSANCE CONSOMMÉE	FLUX LUMINEUX NET	PRIX CATALOGUE NET	ARTICLE N°	ELDAS-NR.
588 mm	9 W	1.440 lm	CHF 331,50	5398-25	-
970 mm	12 W	1.920 lm	CHF 408,30	5399-25	-
1.047 mm	14 W	2.240 lm	CHF 421,10	5400-25	-
1.200 mm	18 W	2.880 lm	CHF 433,90	5401-25	-
1.500 mm	24 W	3.840 lm	CHF 472,30	5402-25	-

**LOT DE
25 PCS.**

UNE LUMIÈRE QUI PRÉSERVE LA FRAÎCHEUR ET MET EN VALEUR LES SAVEURS.

- ▶ Économise deux fois plus d'énergie, protège vos produits de la chaleur et empêche efficacement la formation de condensation – pour des produits qui restent frais plus longtemps.
- ▶ Des couleurs de lumière spéciales font ressortir les teintes rouges appétissantes et mettent parfaitement en valeur la viande et la charcuterie.



PROLINE TUBE DE COULEUR SPÉCIALE

COULEUR DE LA LUMIÈRE	Viande-Rose
COUVERCLE	givré
DIMENSIONS	Ø 26 mm, Longueurs en bas
TENSION D'ENTRÉE	186 – 240 V AC/DC
PLAGE DE TEMPÉRATURE	-20 °C à +40 °C
DURÉE DE VIE DES LED	50.000 h



REMARQUE :

Le saviez-vous ? Il existe désormais une solution **QUICK-FIX** pour les tubes LED « couleur chair ». Jetez un œil à la page 118.



EN COMPARAISON

Tube fluorescent T8 classique / tube LED « couleur de la viande »

Tube LED DOTLUX « couleur de la viande »



	PUISSANCE CONSOMMÉE	FLUX LUMINEUX NET	EFFICACITÉ	PRIX CATALOGUE NET	ARTICLE N°	ELDAS-NR.
600 mm	8 W	750 lm	94 lm/W	CHF 63,85	1642-1	941801169
900 mm	10 W	1.060 lm	106 lm/W	CHF 76,65	1730-1	941801179
970 mm	12 W	1.270 lm	106 lm/W	CHF 83,05	1731-1	941801209
1.200 mm	15 W	1.590 lm	106 lm/W	CHF 89,45	1794-1	941801189
1.500 mm	18 W	1.900 lm	106 lm/W	CHF 108,65	1940-1	941801199

ALTERNATIVES LED AUX TUBES, AMPOULES ET BOUGIES.



PROLINE LUMENPLUS

ARTICLE N°	2746-140180*
ELDAS-NR.	941801159
DIMENSIONS	Ø 26 mm, 1.047 mm
COUVERCLE	Polycarbonate, givré
TEMPÉRATURE DE COULEUR	4.000 K
INDICE DE RENDU DES COULEURS	Ra > 83
FLUX LUMINEUX NET	2.550 lm
PUISSANCE CONSOMMÉE	15 W
EFFICACITÉ	170 lm/W
TENSION D'ENTRÉE	220 - 240 V AC
PLAGE DE TEMPÉRATURE	-20 °C à +40 °C
DURÉE DE VIE DES LED	50.000 h
PRIX CATALOGUE NET	CHF 53,65



EFFICACITÉ
HIGHLIGHT
170
lm/W

PROLINE E14

SOCLE	E14
TEMPÉRATURE DE COULEUR	2.700 K
INDICE DE RENDU DES COULEURS	Ra > 82
TENSION D'ENTRÉE	220 - 240 V AC
FLUX LUMINEUX NET	470 lm
PUISSANCE CONSOMMÉE	4,5 W
EFFICACITÉ	104 lm/W
PLAGE DE TEMPÉRATURE	-20 °C à +40 °C
DURÉE DE VIE DES LED	15.000 h



Bougie

DIMENSIONS	PRIX CATALOGUE NET	ARTICLE N°	ELDAS-NR.
Ø 35, 98 mm	CHF 4,20	4876-027360*	941801139*



Ampoule

DIMENSIONS	PRIX CATALOGUE NET	ARTICLE N°	ELDAS-NR.
Ø 45, 78 mm	CHF 3,85	4877-027360*	941801149*

* Dans la limite des stocks disponibles



MODULES & BANDES

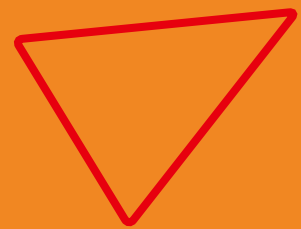

CHAQUE MODULE COMPTE - POUR LES GRANDES SURFACES.

Surface
adhésive
au dos

- Solution LED flexible pour un raccordement direct au 230 V – facile à installer, même dans des espaces restreints, grâce à une lentille spéciale à 160°.
- Un boîtier résistant au jaunissement, des chaînes modulaires et un montage simple à l'aide de vis ou de ruban adhésif garantissent un rendement lumineux constant sur de grandes surfaces.



PROLINE ACplus

BOÎTIER	Plastique
COUVERCLE	givré
DIMENSIONS MODULE	75 × 20 × 11 mm / Module
POIDS	13 g / Module
LONGUEUR DU CÂBLE	13 cm entre 2 Modules
TENSION D'ENTRÉE	220 – 240 V AC
FLUX LUMINEUX NET	150 lm / Module
PUISSANCE CONSOMMÉE	1,5 W / Module
EFFICACITÉ	100 lm/W
PLAGE DE TEMPÉRATURE	-20 °C à +60 °C
DURÉE DE VIE DES LED	50.000 h



Ruban adhésif
sans support
au verso



VIDÉO DU PRODUIT

ACCESSOIRES

PROTECTION CONTRE LES
SURTENSIONS JUSQU'À 10 KV

ARTICLE N°	5044
ELDAS-NR.	941919139
PRIX CATALOGUE NET	CHF 39,55



REMARQUE :

Il est recommandé d'installer au moins un dispositif de protection contre les surtensions par installation (même pour des chaînes comptant plusieurs centaines d'éléments).

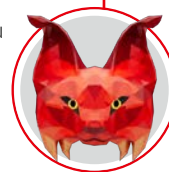

TEMPÉRATURE DE COULEUR	INDICE DE RENDU DES COULEURS	PRIX CATALOGUE NET	ARTICLE N°	ELDAS-NR.	
6.000 K	Ra > 82	CHF 433,90 / Chaîne de 100 pièces	5169-060160	941600759	E A G
3.000 K	Ra > 82	CHF 433,90 / Chaîne de 100 pièces	5169-030160	941600769	E A G
rouge	-	CHF 433,90 / Chaîne de 100 pièces	5169-0R0160*	941600779	
vert	-	CHF 433,90 / Chaîne de 100 pièces	5169-0G0160*	941600789	

* Dans la limite des stocks disponibles

LE RIDEAU LUMINEUX EN TOUTE SIMPLICITÉ.



- ▶ Montage en quelques secondes et sans soudure aux angles des barrières lumineuses grâce à des modules pré-assemblés garantissant un espacement régulier entre les LED.
- ▶ Une protection contre l'eau résistante au jaunissement assure une puissance lumineuse stable.
- ▶ Les barres lumineuses peuvent être séparées à tout moment et utilisées de manière flexible.

ADQplus

ARTICLE N°	2844
ELDAS-NR.	941600099
DIMENSIONS TOTALES	1.320 × 1.000 × 9 mm
LONGUEUR DE CÂBLE	50 mm entre les barres LED
NOMBRE DE BARRES	24 Pièces / Rideau lumineux
DIMENSION DE BARRE	1.000 × 12 × 7 mm
SOURCE LUMINEUSE	576 SMD 2835 LED
TEMPÉRATURE DE COULEUR	6.000 K
INDICE DE RENDU DES COULEURS	Ra > 82
TENSION D'ENTRÉE	24 V DC
FLUX LUMINEUX NET	11.500 lm / Rideau lumineux
PUISSANCE CONSOMMÉE	115 W / Rideau lumineux
EFFICACITÉ	100 lm/W
PLAGE DE TEMPÉRATURE	-40 °C à +40 °C
DURÉE DE VIE DES LED	50.000 h
PRIX CATALOGUE NET	CHF 395,50 / Pièce

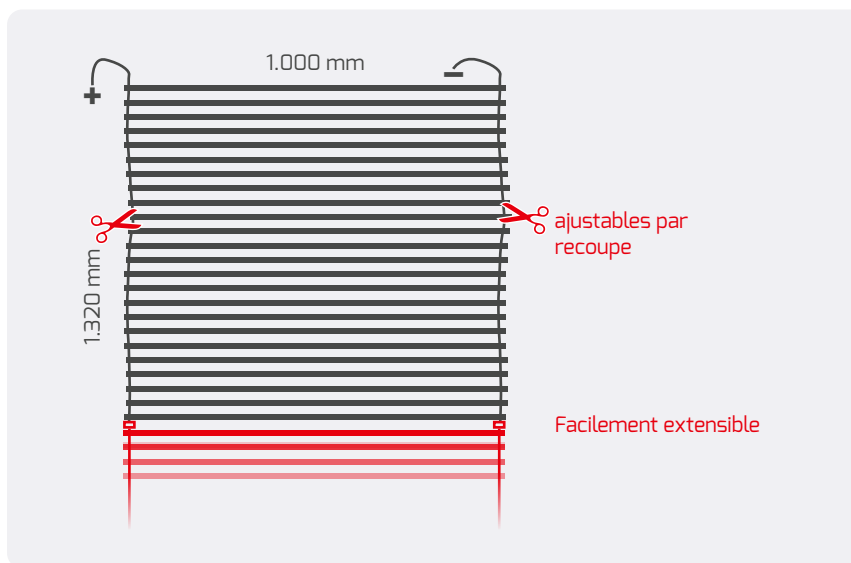

VIDÉO DU PRODUIT

TU TROUVERAS D'AUTRES BLOCS D'ALIMENTATION ADAPTÉS DANS LES PAGES SUIVANTES !



BLOC D'ALIMENTATION STANDARD

IP	VARIABLE	PUISSANCE CONSOMMÉE	DIMENSIONS	PRIX CATALOGUE NET	ARTICLE N°	ELDAS-NR.
67	non variable	150 W	180 × 63 × 35 mm	CHF 92,05	5359	941010589



EXTÉRIEUR

NON VARIABLE



	PUISSANCE MAX.	COURANT	DIMENSIONS	PRIX CATALOGUE NET	ARTICLE N°	ELDAS-NR.
12 V DC	60 W	5 A	180 × 63 × 36 mm	CHF 98,45	4252-12	941901529
	75 W	3,15 A	243 × 71 × 37 mm	CHF 98,45	4252-24	941901539
	150 W	6,25 A	219 × 63 × 36 mm	CHF 92,05	5359	941010589
	240 W	10 A	244 × 71 × 38 mm	CHF 152,30	4254-24	941901569
24 V DC	320 W	13,3 A	252 × 90 × 43,8 mm	CHF 267,50	2800-24	941934019
	480 W	20 A	262 × 125 × 44 mm	CHF 408,30	4377-24	941901649

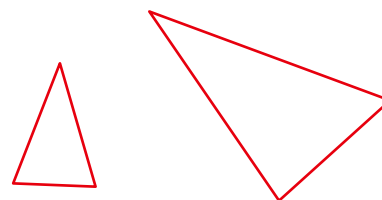

1 – 10 V VARIABLE



	PUISSANCE MAX.	COURANT	DIMENSIONS	PRIX CATALOGUE NET	ARTICLE N°	ELDAS-NR.
12 V DC PWM	120 W	10 A	191 × 63 × 38 mm	CHF 139,50	3173-12	941934119
24 V DC PWM	60 W	2,5 A	150 × 53 × 35 mm	CHF 102,25	3155	919391859
	90 W	3,75 A	171 × 63 × 38 mm	CHF 115,05	3156	919391939
	120 W	5 A	191 × 63 × 38 mm	CHF 139,50	3173	941901749
	600 W	25 A	280 × 144 × 48,5 mm	CHF 549,10	3143-24	941934029

DALI VARIABLE



	PUISSANCE MAX.	COURANT	DIMENSIONS	PRIX CATALOGUE NET	ARTICLE N°	ELDAS-NR.
12 V DC PWM	120 W	10 A	191 × 63 × 38 mm	CHF 152,30	4668-12	941934129
24 V DC PWM	120 W	5 A	191 × 63 × 38 mm	CHF 165,10	4668	919392019

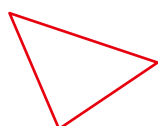

INTÉRIEUR

RAIL DIN NON VARIABLE

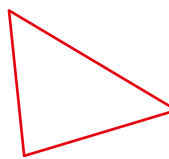

	PUISSANCE MAX.	COURANT	DIMENSIONS	PRIX CATALOGUE NET	ARTICLE N°	ELDAS-NR.
24 V DC	100 W	4 A	100 × 55 × 90 mm	CHF 98,45	4256-24	941901869
	240 W	10 A	114 × 63 × 125 mm	CHF 160,00	4255-24	941901859

NON VARIABLE ULTRAPLAT



RACCORD DE SERRAGE



	PUISSANCE MAX.	COURANT	DIMENSIONS	PRIX CATALOGUE NET	ARTICLE N°	ELDAS-NR.
24 V DC	20 W	0 – 0,84 A	120 × 45 × 16 mm	CHF 33,25	4523-24	941901779
	30 W	0 – 1,25 A	247 × 30 × 16 mm	CHF 49,80	4524-24	941901789
	100 W	0 – 4,17 A	298 × 30 × 17 mm	CHF 104,85	4525-24	941901799

VARIATION EN PHASE / EN AMONT



AMONT/
AVAL

RACCORD DE SERRAGE



	PUISSANCE MAX.	COURANT	DIMENSIONS	PRIX CATALOGUE NET	ARTICLE N°	ELDAS-NR.
24 V DC PWM	30 W	0 – 1,25 A	145 × 50 × 22 mm	CHF 84,35	4521-24	941901759
	75 W	0,5 – 3,1 A	185 × 60 × 31 mm	CHF 147,20	4522-24	941901769
	120 W	0,5 – 5 A	223 × 64 × 32 mm	CHF 172,80	5028-24	941934139

CASAMBI VARIABLE

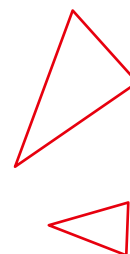

	PUISSANCE	CANAUX DE SORTIE	COURANT	DIMENSIONS	PRIX CATALOGUE NET	ARTICLE N°	ELDAS-NR.
24 V DC PWM	100 W	1 Kanal	4,2 – 4,2 A	295 × 43 × 30 mm	CHF 254,70	5069	941934169



Rouleau de 5 m

Illustration en taille réelle

PROLINE 4,8 W/m · IP20

DIMENSIONS	5.000 × 8 × 2 mm
MIN. RAYON DE COURBURE	25 mm
LEDS PAR MÈTRE	70
INDICE DE RENDU DES COULEURS	Ra > 92
TENSION D'ENTRÉE	24 V DC
CÂBLE DE RACCORDEMENT	50 cm, des deux côtés
LONGUEUR MAX. / ALIMENTATION	5 m
PUISSANCE CONSOMMÉE	24 W PAR ROULEAU DE 5 m
PLAGE DE TEMPÉRATURE	-20 °C à +60 °C
DURÉE DE VIE DES LED	50.000 h



3M-VHB
ROULEAU DE RUBAN
ADHÉSIF AU
VERSO

ACCESSOIRES

CÂBLE 2x 0,52 mm²

ARTICLE N°	3761	
ELDAS-NR.	941901279	
PRIX CATALOGUE NET	CHF 1,50/m	

FICHE UNIVERSELLE

ARTICLE N°	3783	
ELDAS-NR.	941901979	
PRIX CATALOGUE NET	CHF 1,50/Pièces	

DISTRIBUTEUR UNIVERSEL

ARTICLE N°	3784	
ELDAS-NR.	941901989	
PRIX CATALOGUE NET	CHF 5,35/Pièces	

3M-VHB ROULEAU DE RUBAN
ADHÉSIF DE 33 m, LARGEUR 8 mm

ARTICLE N°	5083	
ELDAS-NR.	941007329	
PRIX CATALOGUE NET	CHF 34,55	

TEMPÉRATURE DE COULEUR	FLUX LUMINEUX NET	EFFICACITÉ	PRIX CATALOGUE NET	ARTICLE N°	ELDAS-NR.
2.700 K	2.000 lm PAR ROULEAU DE 5 m	83 lm/W	CHF 63,85	3941-027IP205M	941600279
4.000 K	2.100 lm PAR ROULEAU DE 5 m	88 lm/W	CHF 63,85	3941-040IP205M	941600419



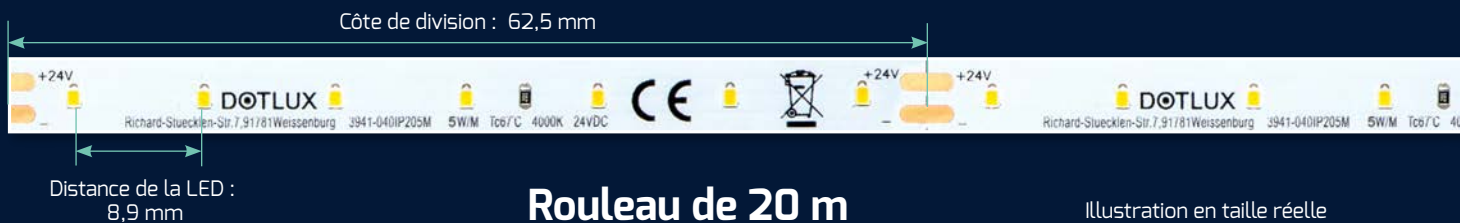

PROLINE 5 W/m · IP20

DIMENSIONS	20.000 × 10 × 1 mm
MIN. RAYON DE COURBURE	50 mm
LEDS PAR MÈTRE	112
INDICE DE RENDU DES COULEURS	Ra > 82
TENSION D'ENTRÉE	24 V DC
CÂBLE DE RACCORDEMENT	50 cm, des deux côtés
LONGUEUR MAX. / ALIMENTATION	20 m
PUISSANCE CONSOMMÉE	100 W PAR ROULEAU DE 20 m
PLAGE DE TEMPÉRATURE	-20 °C à +60 °C
DURÉE DE VIE DES LED	50.000 h



ACCESSOIRES

CÂBLE 2x 0,52 mm ²		
ARTICLE N°	3761	
ELDAS-NR.	941901279	
PRIX CATALOGUE NET	CHF 1,50/m	
FICHE UNIVERSELLE		
ARTICLE N°	3783	
ELDAS-NR.	941901979	
PRIX CATALOGUE NET	CHF 1,50/Pièces	
DISTRIBUTEUR UNIVERSEL		
ARTICLE N°	3784	
ELDAS-NR.	941901989	
PRIX CATALOGUE NET	CHF 5,35/Pièces	
3M-VHB ROULEAU DE RUBAN ADHÉSIF DE 33 m, LARGEUR 10 mm		
ARTICLE N°	5084	
ELDAS-NR.	941007339	
PRIX CATALOGUE NET	CHF 40,85	

TEMPÉRATURE DE COULEUR	FLUX LUMINEUX NET	EFFICACITÉ	PRIX CATALOGUE NET	ARTICLE N°	ELDAS-NR.
2.700 K	14.200 lm PAR ROULEAU DE 20 m	142 lm/W	CHF 638,70	5079-02720M	941600699
4.000 K	15.800 lm PAR ROULEAU DE 20 m	158 lm/W	CHF 638,70	5079-04020M	941600709



BANDES DE
20 M
 EN UN SEUL
 MORCEAU AVEC UNE
 SEULE
 ALIMENTATION



Rouleau de 5 m

Illustration en taille réelle

PROLINE 9,6 W/m · IP20

DIMENSIONS	5.000 × 8 × 1 mm
MIN. RAYON DE COURBURE	50 mm
LEDS PAR MÈTRE	112
INDICE DE RENDU DES COULEURS	Ra > 92
TENSION D'ENTRÉE	24 V DC
CÂBLE DE RACCORDEMENT	50 cm, des deux côtés
LONGUEUR MAX. / ALIMENTATION	5 m
PUISSANCE CONSOMMÉE	48 W PAR ROULEAU DE 5 m
PLAGE DE TEMPÉRATURE	-20 °C à +60 °C
DURÉE DE VIE DES LED	50.000 h



ACCESSOIRES

CÂBLE 2x 0,52 mm ²		
ARTICLE N°	3761	
ELDAS-NR.	941901279	
PRIX CATALOGUE NET	CHF 1,50/m	
FICHE UNIVERSELLE		
ARTICLE N°	3783	
ELDAS-NR.	941901979	
PRIX CATALOGUE NET	CHF 1,50/Pièces	
DISTRIBUTEUR UNIVERSEL		
ARTICLE N°	3784	
ELDAS-NR.	941901989	
PRIX CATALOGUE NET	CHF 5,35/Pièces	
3M-VHB ROULEAU DE RUBAN ADHÉSIF DE 33 m, LARGEUR 8 mm		
ARTICLE N°	5083	
ELDAS-NR.	941007329	
PRIX CATALOGUE NET	CHF 34,55	

TEMPÉRATURE DE COULEUR	FLUX LUMINEUX NET	EFFICACITÉ	PRIX CATALOGUE NET	ARTICLE N°	ELDAS-NR.
2.700 K	3.550 lm PAR ROULEAU DE 5 m	74 lm/W	CHF 127,85	5081-0275M	941600729
4.000 K	3.950 lm PAR ROULEAU DE 5 m	82 lm/W	CHF 127,85	5081-0405M	941600739

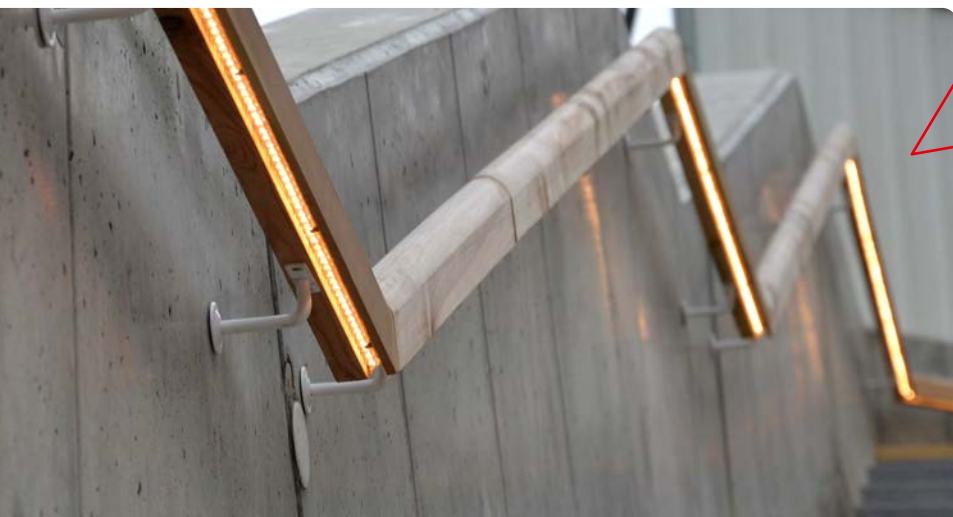

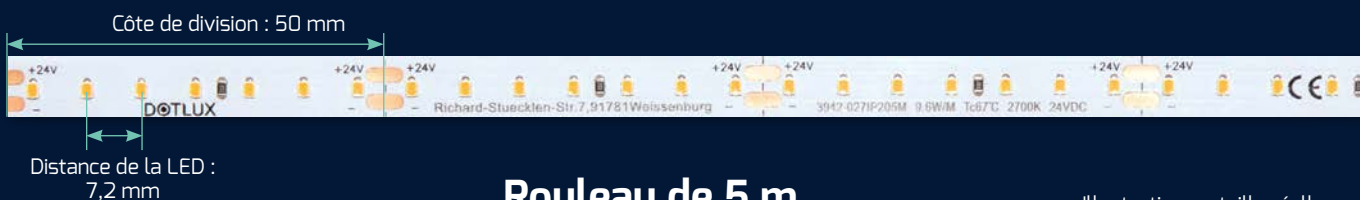

Rouleau de 5 m

Illustration en taille réelle





PROLINE 9,6 W/m

MIN. RAYON DE COURBURE	25 mm
LEDS PAR MÈTRE	140
INDICE DE RENDU DES COULEURS	Ra > 92
TENSION D'ENTRÉE	24 V DC
CÂBLE DE RACCORDEMENT	50 cm, des deux côtés
LONGUEUR MAX. / ALIMENTATION	5 m
PUISSANCE CONSOMMÉE	48 W PAR ROULEAU DE 5 m
PLAGE DE TEMPÉRATURE	-20 °C à +60 °C
DURÉE DE VIE DES LED	50.000 h



3M-VHB ROULEAU DE RUBAN ADHÉSIF AU VERSO

ACCESSOIRES

CÂBLE 2x 0,52 mm ²		
ARTICLE N°	3761	
ELDAS-NR.	941901279	
PRIX CATALOGUE NET	CHF 1,50/m	
FICHE UNIVERSELLE		
ARTICLE N°	3783	
ELDAS-NR.	941901979	
PRIX CATALOGUE NET	CHF 1,50/Pièces	
DISTRIBUTEUR UNIVERSEL		
ARTICLE N°	3784	
ELDAS-NR.	941901989	
PRIX CATALOGUE NET	CHF 5,35/Pièces	
3M-VHB ROULEAU DE RUBAN ADHÉSIF DE 33 m, LARGEUR 8 mm		
ARTICLE N°	5083	
ELDAS-NR.	941007329	
PRIX CATALOGUE NET	CHF 34,55	
3M-VHB ROULEAU DE RUBAN ADHÉSIF DE 33 m, LARGEUR 10 mm		
ARTICLE N°	5084	
ELDAS-NR.	941007339	
PRIX CATALOGUE NET	CHF 40,85	
EMBOUT POUR BANDE IP66		
ARTICLE N°	5193	
ELDAS-NR.	941003599	
PRIX CATALOGUE NET	CHF 39,55 / 50 Pièces	

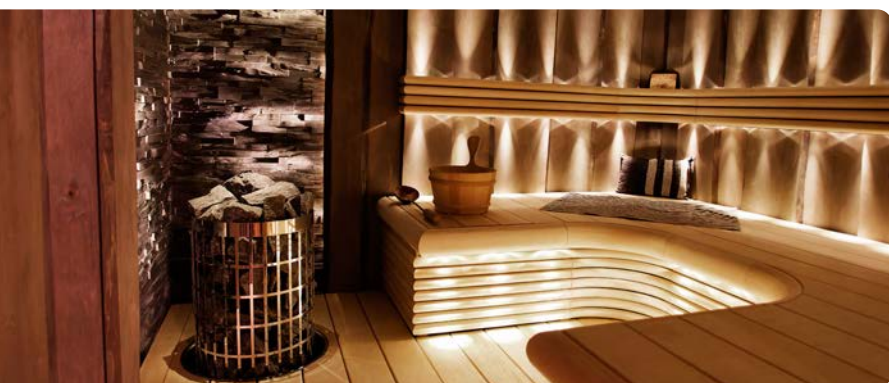

5.000 x 8 x 5 mm

TEMPÉRATURE DE COULEUR	FLUX LUMINEUX NET	EFFICACITÉ	PRIX CATALOGUE NET	ARTICLE N°	ELDAS-NR.
2.700 K	4.000 lm PAR ROULEAU DE 5 m	83 lm/W	CHF 102,25	3942-0271P205M	941600289
4.000 K	4.200 lm PAR ROULEAU DE 5 m	88 lm/W	CHF 102,25	3942-0401P205M	941600299
5.000 K	4.250 lm PAR ROULEAU DE 5 m	89 lm/W	CHF 102,25	3942-0501P205M	941600429



5.000 x 10 x 5 mm



2.700 K	4.000 lm PAR ROULEAU DE 5 m	82 lm/W	CHF 127,85	3943-0271P665M	941600309
4.000 K	4.150 lm PAR ROULEAU DE 5 m	87 lm/W	CHF 127,85	3943-0401P665M	941600319
5.000 K	4.200 lm PAR ROULEAU DE 5 m	88 lm/W	CHF 127,85	3943-0501P665M	941600439



Rouleau de 5 m

Illustration en taille réelle

PROLINE 19,2 W/m · IP20

DIMENSIONS	5.000 × 10 × 1 mm
MIN. RAYON DE COURBURE	25 mm
LEDS PAR MÈTRE	240
INDICE DE RENDU DES COULEURS	Ra > 92
TENSION D'ENTRÉE	24 V DC
CÂBLE DE RACCORDEMENT	50 cm, des deux côtés
LONGUEUR MAX. / ALIMENTATION	5 m
PLAGE DE TEMPÉRATURE	-20 °C à +60 °C
DURÉE DE VIE DES LED	50.000 h



ACCESSOIRES

CÂBLE 2x 0,52 mm² 

ARTICLE N° 3761

ELDAS-NR. 941901279

PRIX CATALOGUE NET CHF 1,50/m

CÂBLE 3x 0,52 mm²
FÜR 3945-02765IP205M 

ARTICLE N° 3786

ELDAS-NR. 941901289

PRIX CATALOGUE NET CHF 2,95/m

FICHE UNIVERSELLE

ARTICLE N° 3783 

ELDAS-NR. 941901979

PRIX CATALOGUE NET CHF 1,50/Pièces

DISTRIBUTEUR UNIVERSEL

ARTICLE N° 3784 

ELDAS-NR. 941901989

PRIX CATALOGUE NET CHF 5,35/Pièces

3M-VHB ROULEAU DE RUBAN ADHÉSIF DE 33 m, LARGEUR 8 mm 

ARTICLE N° 5083

ELDAS-NR. 941007329

PRIX CATALOGUE NET CHF 34,55

REMARQUE :

À partir de 19,2 W/m, nous recommandons d'installer les bandes dans un profilé en aluminium.



TEMPÉRATURE DE COULEUR	PUISSANCE CONSOMMÉE	FLUX LUMINEUX NET	EFFICACITÉ	PRIX CATALOGUE NET	ARTICLE N°	ELDAS-NR.
2.700 K		8.750 lm PAR ROULEAU DE 5 m	91 lm/W		3944-027IP205M	941600329
4.000 K	96 W PAR ROULEAU DE 5 m	9.000 lm PAR ROULEAU DE 5 m	94 lm/W	CHF 165,10	3944-040IP205M	941600449
5.000 K		9.250 lm PAR ROULEAU DE 5 m	96 lm/W		3944-050IP205M	941600459



TEMPÉRATURE DE COULEUR	PUISSANCE CONSOMMÉE	FLUX LUMINEUX NET	EFFICACITÉ	PRIX CATALOGUE NET	ARTICLE N°	ELDAS-NR.
2.700 K - 6.500 K	2.700 K: 96 W PAR ROULEAU DE 5 m 6.500 K: 96 W PAR ROULEAU DE 5 m	9.250 lm PAR ROULEAU DE 5 m	96 lm/W	CHF 152,30	3945-02765IP205M	941600359



Distance de la LED : 8 mm

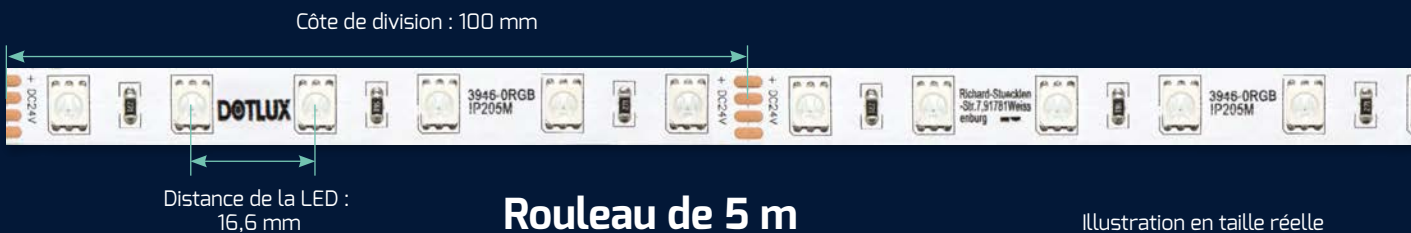

PROLINE 14,4 W/m · RGB

ARTICLE N°	3946-0RGBIP205M
ELDAS-NR.	941600339
DIMENSIONS	5.000 × 10 × 2 mm
MIN. RAYON DE COURBURE	25 mm
LEDS PAR MÈTRE	60
TEMPÉRATURE DE COULEUR	RGB
INDICE DE RENDU DES COULEURS	Ra > 92
TENSION D'ENTRÉE	24 V DC
CÂBLE DE RACCORDEMENT	50 cm, des deux côtés
LONGUEUR MAX. / ALIMENTATION	5 m
PUISSANCE CONSOMMÉE	72 W PAR ROULEAU DE 5 m
FLUX LUMINEUX NET	2.350 lm PAR ROULEAU DE 5 m
RÉPARTITION DES TÂCHES	rouge : 4,8 W/m vert : 4,8 W/m bleu : 4,8 W/m
EFFICACITÉ	83 lm/W
PLAGE DE TEMPÉRATURE	-20 °C à +60 °C
DURÉE DE VIE DES LED	50.000 h
PRIX CATALOGUE NET	CHF 89,45



ACCESSOIRES

CÂBLE 4x 0,52 mm²

ARTICLE N°	3785
ELDAS-NR.	941901299
PRIX CATALOGUE NET	CHF 3,85/m

3M-VHB ROULEAU DE RUBAN ADHÉSIF DE 33 m, LARGEUR 10 mm

ARTICLE N°	5084
ELDAS-NR.	941007339
PRIX CATALOGUE NET	CHF 40,85

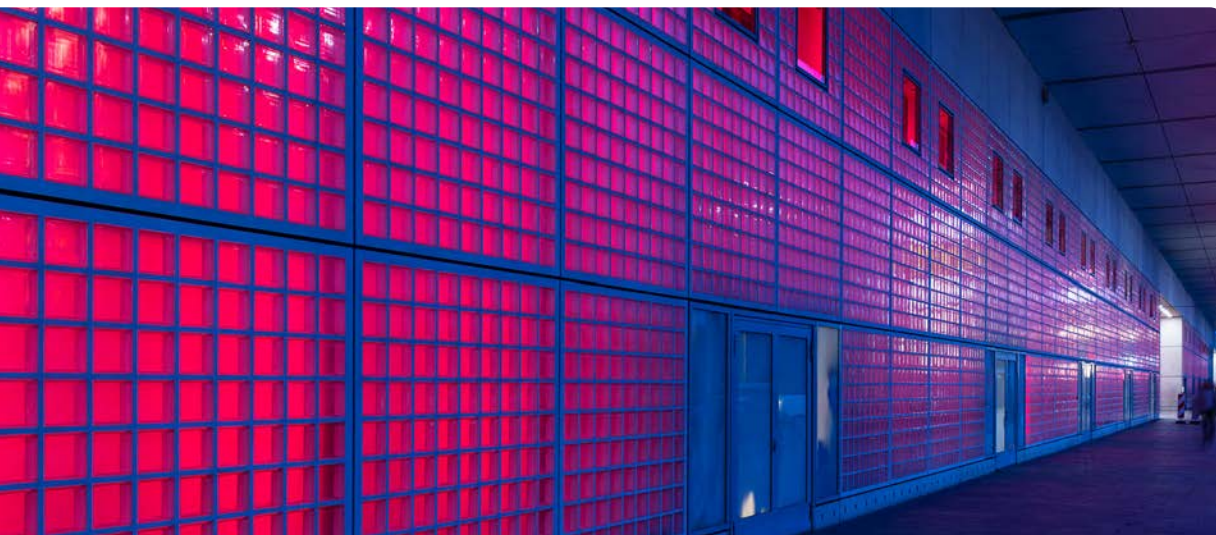

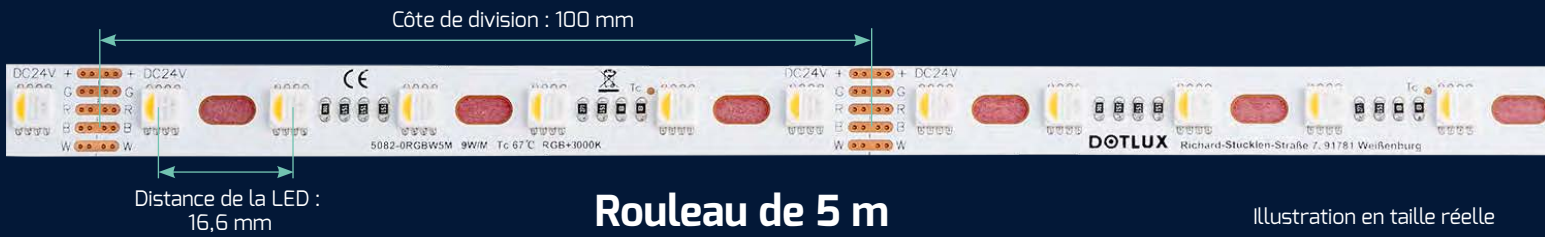
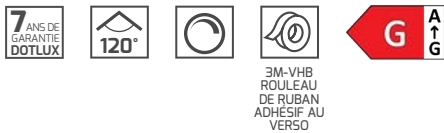

Illustration en taille réelle

PROLINE 19,2 W/m · RGB W 

LEDS PAR MÈTRE	60
TEMPÉRATURE DE COULEUR	RGB + 3.000 K
INDICE DE RENDU DES COULEURS	Ra > 92
TENSION D'ENTRÉE	24 V DC
CÂBLE DE RACCORDEMENT	50 cm, des deux côtés
LONGUEUR MAX. / ALIMENTATION	5 m
PUISSANCE CONSOMMÉE	96 W PAR ROULEAU DE 5 m
FLUX LUMINEUX NET	blanc: 2.100 lm RGB: 2.650 lm
RÉPARTITION DES TÂCHES	blanc: 4,8 W/m rouge: 4,8 W/m vert: 4,8 W/m bleu: 4,8 W/m
EFFICACITÉ	blanc: 88 lm/W RGBW: 45 lm/W
PLAGE DE TEMPÉRATURE	-20 °C à +60 °C
DURÉE DE VIE DES LED	50.000 h



Particulièrement **souple et adapté aux plis**





IP 20	CURVE	DIMENSIONS	PRIX CATALOGUE NET	ARTICLE N°	ELDAS-NR.
		5.000 × 12 × 2 mm	CHF 165,10	5082-ORGBW5M	941600749



IP 66		DIMENSIONS	PRIX CATALOGUE NET	ARTICLE N°	ELDAS-NR.
		5.000 × 14 × 5 mm	CHF 190,70	5221-ORGBW5M	941600809

Bande LED avec une gaine en silicone flexible et entièrement recouverte

ACCESSOIRES

CÂBLE 5x 0,52 mm ²	
ARTICLE N°	3809
ELDAS-NR.	941901319
PRIX CATALOGUE NET	CHF 4,20/m
3M-VHB ROULEAU DE RUBAN ADHÉSIF DE 33 m, LARGEUR 10 mm	
ARTICLE N°	5084
ELDAS-NR.	941007339
PRIX CATALOGUE NET	CHF 40,85
EMBOUIT POUR BANDE IP66	
ARTICLE N°	5193
ELDAS-NR.	941003599
PRIX CATALOGUE NET	CHF 39,55 / 50 Pièces

REMARQUE :
À partir de 19,2 W/m, nous recommandons d'installer les bandes dans un profilé en aluminium.

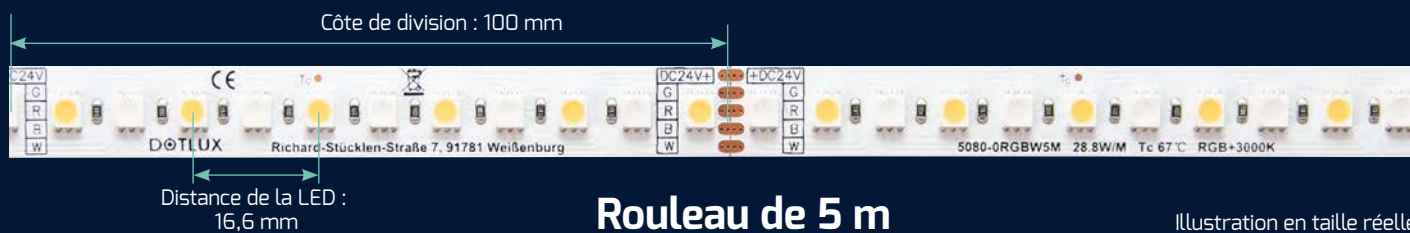

Rouleau de 5 m

Illustration en taille réelle

PROLINE 28,8 W/m · RGB W

ARTICLE N°	5080-ORGBW5M
ELDAS-NR.	941600719
DIMENSIONS	5.000 × 12 × 2 mm
MIN. RAYON DE COURBURE	25 mm
LEDS PAR MÈTRE	120
TEMPÉRATURE DE COULEUR	RGB + 3.000 K
INDICE DE RENDU DES COULEURS	Ra > 92
TENSION D'ENTRÉE	24 V DC
CÂBLE DE RACCORDEMENT	50 cm, des deux côtés
LONGUEUR MAX. / ALIMENTATION	5 m
PUISSANCE CONSOMMÉE	144 W PAR ROULEAU DE 5 m
FLUX LUMINEUX NET	blanc: 5.050 lm RGB: 2.100 lm
RÉPARTITION DES TÂCHES	blanc : 14,4 W/m rouge : 4,8 W/m vert : 4,8 W/m bleu : 4,8 W/m
EFFICACITÉ	blanc: 70 lm/W RGB: 50 lm/W
PLAGE DE TEMPÉRATURE	-20 °C à +60 °C
DURÉE DE VIE DES LED	50.000 h
PRIX CATALOGUE NET	CHF 177,90



ACCESSOIRES

CÂBLE 5x 0,52 mm ²	
ARTICLE N°	3809
ELDAS-NR.	941901319
PRIX CATALOGUE NET	CHF 4,20 €/m
3M-VHB ROULEAU DE RUBAN ADHÉSIF DE 33 m, LARGEUR 10 mm	
ARTICLE N°	5084
ELDAS-NR.	941007339
PRIX CATALOGUE NET	CHF 40,85



REMARQUE :
À partir de 19,2 W/m, nous recommandons d'installer les bandes dans un profilé en aluminium.





La technologie **DOTLUX FUSION** a été développée pour répondre aux exigences d'un système moderne de gestion de l'éclairage. Une attention particulière a été accordée à la simplicité d'utilisation et d'installation. Grâce à sa mise en service aisée, ce système convient aussi bien aux nouvelles installations qu'aux rénovations. Ses domaines d'application s'étendent des pièces et bureaux individuels à des immeubles résidentiels entiers équipés d'un grand nombre d'appareils. Le système de gestion de l'éclairage **DOTLUX**

FUSION dispose d'une capacité illimitée. **DOTLUX Fusion** propose une large gamme d'appareils permettant d'étendre les fonctionnalités du système, notamment des télécommandes sans fil, des écrans tactiles, des contrôleurs PWM, des convertisseurs Wi-Fi, des variateurs et des décodeurs DMX, afin d'obtenir des effets lumineux en termes de luminosité, de température de couleur, de RGB, de RGBW et de RGBW+**COLORselect**.

COMMANDE À 4 ZONES

Plusieurs luminaires LED équipés de récepteurs Fusion peuvent être commandés simultanément à l'aide d'une seule télécommande. Répartis tes récepteurs en différentes zones afin de pouvoir, par exemple, contrôler plusieurs pièces à l'aide d'une seule télécommande.



APPLICATION - SMART LIFE APP



Avec plus de 10 millions de téléchargements, l'application « **SMART LIFE** » de **TUYA** est l'une des applications Smarthome les plus populaires pour les appareils mobiles et permet de commander différents produits Smarthome, dont les luminaires et en particulier les contrôleurs **DOTLUX FUSION**, qui sont marqués du symbole **TUYA**.

La mise en réseau dans le nuage avec un centre de calcul en Allemagne garantit une commande à distance de tous les appareils, conforme à la protection des données, tant que ton appareil mobile dispose d'une connexion Internet.

En outre, ALEXA et Google Home peuvent également être connectés à l'APP TUYA SMART LIFE. Ainsi, tu peux également contrôler tes nouveaux luminaires par commande vocale.



Scanner le code QR ou trouver l'application smart life dans l'Appstore



Scanner le code QR ou trouver l'application smart life dans Google Playstore

APERÇU DU SYSTÈME DE COMMANDE

Ce graphique représente à titre d'exemple le chemin de la commande depuis l'appli jusqu'au luminaire/à la bande.

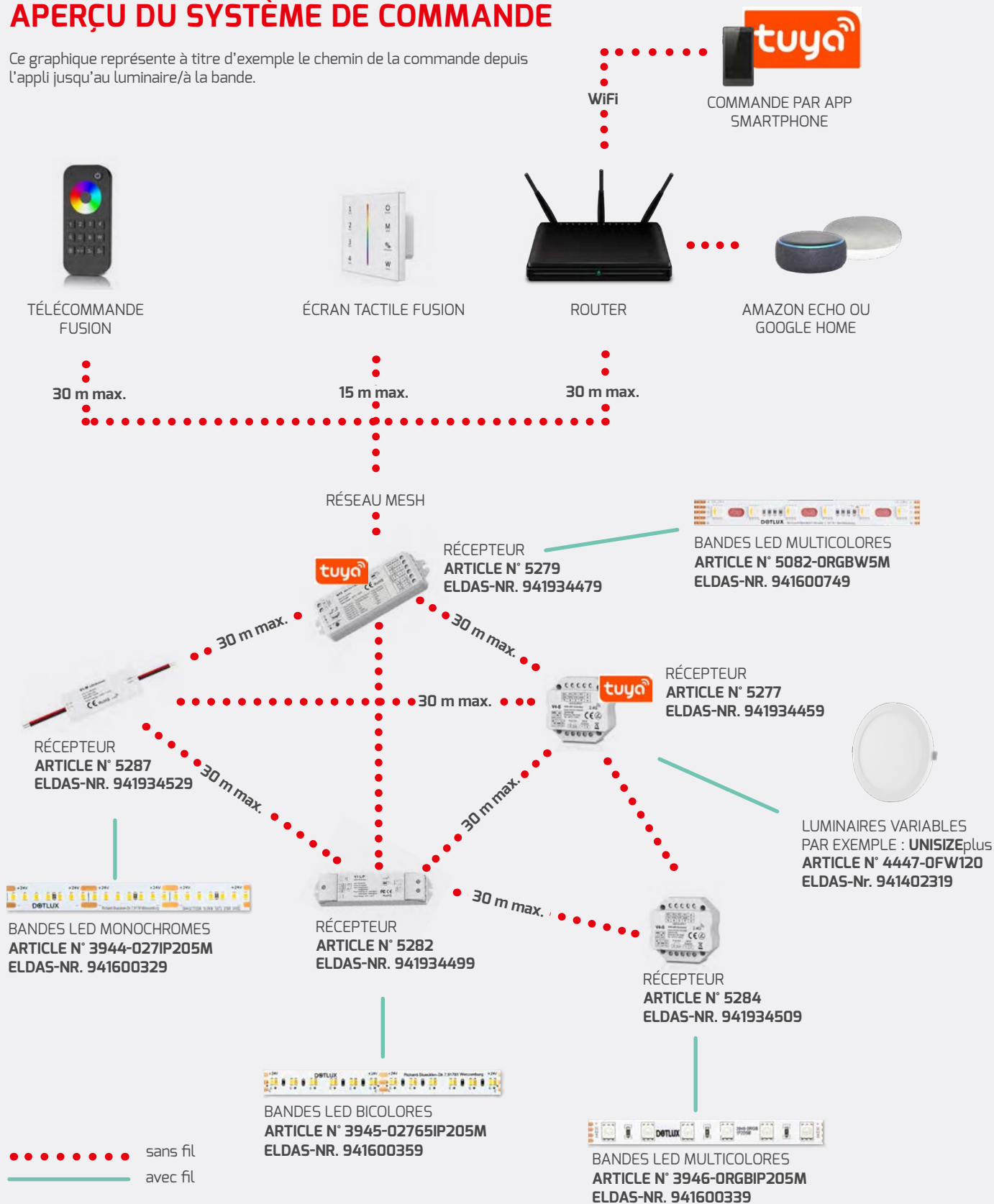

Chaque récepteur/variateur **DOTLUX FUSION** transmet automatiquement le signal à d'autres récepteurs/variateurs, ce qui permet de couvrir des distances de plus de 100 m. Les appareils portant le logo **TUYA** peuvent être commandés via un smartphone. Il est possible de programmer jusqu'à 10 télécommandes sur un même récepteur. Une télécommande peut commander autant de récepteurs que souhaité.

MONOCHROME



TÉLÉCOMMANDE 4 ZONES

ARTICLE N°	5281
ELDAS-NR.	941919269
DIMENSIONS	122 × 53 × 17 mm
SPÉCIFICITÉ	avec support magnétique
BATTERIE	2 × AAA
PRIX CATALOGUE NET	CHF 69,00



PANNEAU TACTILE RADIO + DMX

ARTICLE N°	5276-1
ELDAS-NR.	941919239
DIMENSIONS	86 × 86 × 33 mm
PROFONDEUR DE MONTAGE	25 mm
COUVERCLE	Verre
RACCORDEMENT	Raccord à vis
ZONEN	4 × Monocolor
CANAUX	DMX 1 – 4
COMMANDE	FUSION Funk + DMX
TENSION D'ENTRÉE	100 – 240 V AC
PRIX CATALOGUE NET	CHF 106,10

RÉCEPTEUR RADIO 24 V

ARTICLE N°	5284	5280	5287	5279
ELDAS-NR.	941934509	941934489	941934529	941934479
DIMENSIONS	52 × 52 × 26 mm	175 × 45 × 27 mm	64 × 23 × 8 mm	114 × 38 × 20 mm
SPÉCIFICITÉ	Montage dans un boîtier	Fréquence PWM/courbe de gradation réglable	Petit format	5 in 1 / TUYA
RACCORDEMENT	Raccord à vis	Raccord à vis	Des extrémités ouvertes	Raccord à vis
CANAUX	4	1	1	5
COMMANDE	FUSION / PUSH	FUSION / PUSH	FUSION	TUYA & FUSION
FONCTION DE VARIATION D'INTENSITÉ	PUSH	PWM	PWM	PWM
TENSION	12 – 24 V DC	12 – 48 V DC	12 – 24 V DC	12 – 24 V DC
COURANT DE SORTIE	4 × 3 A	1 × 15 A	1 × 5 A	5 × 3 A
PRIX CATALOGUE NET	CHF 71,55	CHF 72,85	CHF 40,85	CHF 88,20

VARIATEUR RADIO 230 V

ARTICLE N°	5277	5278
ELDAS-NR.	941934459	941934469
DIMENSIONS	52 × 52 × 26 mm	175 × 45 × 27 mm
SPÉCIFICITÉ	Luminosité minimale réglable	Luminosité minimale réglable
RACCORDEMENT	Raccord à vis	Raccord à vis
CANAUX	1	
COMMANDE	FUSION/PUSH	FUSION/PUSH
FONCTION DE VARIATION D'INTENSITÉ	ENTRÉE/SORTIE DE PHASE	1 – 10 V, PUSH, FUSION, ENTRÉE/SORTIE DE PHASE
TENSION	100 – 240 V AC	100 – 240 V AC
PUISSANCE DE SORTIE	max. 200 W LED	max. 300 W LED
PRIX CATALOGUE NET	CHF 101,00	CHF 101,00

ACCESSOIRES AMPLIFICATEUR 24 V

ARTICLE N°	5271-1
ELDAS-NR.	941934409
DIMENSIONS	175 × 45 × 27 mm
RACCORDEMENT	Raccord à vis
TENSION	12 – 24 V
COURANT DE SORTIE	1 × 15 A
PUISSANCE DE SORTIE	max. 540 W @ 24 V
PRIX CATALOGUE NET	CHF 72,85



BICOLORE



TÉLÉCOMMANDE 4 ZONES

ARTICLE N°	5283
ELDAS-NR.	941919279
DIMENSIONS	107 × 58 × 9 mm
SPÉCIFICITÉ	avec support magnétique
BATTERIE	2 × AAA
PRIX CATALOGUE NET	CHF 69,00



PANNEAU TACTILE RADIO + DMX

ARTICLE N°	5276-2
ELDAS-NR.	941919249
DIMENSIONS	86 × 86 × 33 mm
PROFONDEUR DE MONTAGE	25 mm
COUVERCLE	Verre
RACCORDEMENT	Raccord à vis
ZONEN	4 × Dualcolor
CANAUX	DMX 1 – 8
COMMANDE	FUSION + DMX
TENSION D'ENTRÉE	100 – 240 V AC
PRIX CATALOGUE NET	CHF 106,10

RÉCEPTEUR RADIO 24 V



ARTICLE N°	5284	5282	5279
ELDAS-NR.	941934509	941934499	941934479
DIMENSIONS	52 × 52 × 26 mm	175 × 45 × 27 mm	114 × 38 × 20 mm
SPÉCIFICITÉ	Montage dans un boîtier	Fréquence PWM/courbe de gradation réglable	5 in 1 / TUYA
RACCORDEMENT	Raccord à vis	Raccord à vis	Raccord à vis
CANAUX	4	2	5
COMMANDE	FUSION / PUSH	FUSION / PUSH	TUYA & FUSION
FONCTION DE VARIATION D'INTENSITÉ	PUSH	PUSH	PWM
TENSION	12 – 24 V DC	12 – 36 V DC	12 – 24 V DC
COURANT DE SORTIE	4 × 3 A	2 × 8 A	5 × 3 A
PRIX CATALOGUE NET	CHF 71,55	CHF 67,70	CHF 88,20

ACCESSOIRES AMPLIFICATEUR 24 V

ARTICLE N°	5271-2
ELDAS-NR.	941934419
DIMENSIONS	175 × 45 × 27 mm
RACCORDEMENT	Raccord à vis
TENSION	12 – 36 V
COURANT DE SORTIE	2 × 8 A
PUISSANCE DE SORTIE	max. 384 W @ 24 V max. 576 W @ 36 V
PRIX CATALOGUE NET	CHF 72,85

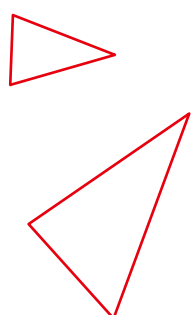

MULTICOLORE



TÉLÉCOMMANDE 4 ZONES

ARTICLE N°	5285
ELDAS-NR.	941919289
DIMENSIONS	122 × 53 × 17 mm
SPÉCIFICITÉ	avec support magnétique
BATTERIE	2 × AAA
PRIX CATALOGUE NET	CHF 69,00



PANNEAU TACTILE RADIO + DMX

ARTICLE N°	5276-4
ELDAS-NR.	941919259
DIMENSIONS	86 × 86 × 33 mm
PROFONDEUR DE MONTAGE	25 mm
COUVERCLE	Verre
RACCORDEMENT	Raccord à vis
ZONEN	4 × Multicolor RGB/RGBW
CANAUX	DMX 1 – 16
COMMANDE	FUSION + DMX
TENSION D'ENTRÉE	100 – 240 V AC
PRIX CATALOGUE NET	CHF 106,10

RECEPTEUR RADIO 24 V

ARTICLE N°	5284	5286	5288	5279
ELDAS-NR.	941934509	941934519	941934539	941934479
DIMENSIONS	52 × 52 × 26 mm	170 × 50 × 23 mm	64 × 23 × 8 mm	114 × 38 × 20 mm
SPÉCIFICITÉ	Montage dans un boîtier	Fonction autonome	Petit format	5 in 1 / TUYA
RACCORDEMENT	Raccord à vis	Raccord à vis	Des extrémités ouvertes	Raccord à vis
CANAUX	4	4	4	5
COMMANDE	FUSION/PUSH	FUSION/PUSH	FUSION	TUYA & FUSION
FONCTION DE VARIATION D'INTENSITÉ	PUSH	PWM	PWM	PWM
TENSION	12 – 24 V DC	12 – 24 V DC	12 – 24 V DC	12 – 24 V DC
COURANT DE SORTIE	4 × 3 A	4 × 5 A	4 × 1,5 A	5 × 3 A
PRIX CATALOGUE NET	CHF 71,55	CHF 86,90	CHF 40,85	CHF 88,20



ACCESSOIRES AMPLIFICATEUR 24 V

ARTICLE N°	5271-4	5270
ELDAS-NR.	941934429	941934399
DIMENSIONS	175 × 45 × 27 mm	110 × 48 × 67 mm
RACCORDEMENT	Raccord à vis	Raccord à vis
TENSION	12 – 36 V	12 – 24 V
COURANT DE SORTIE	4 × 5 A	4 × 5 A
PUISSANCE DE SORTIE	max. 480 W @ 24 V max. 720 W @ 36 V	max. 480 W @ 24 V
PRIX CATALOGUE NET	CHF 72,85	CHF 86,90



VARIATEUR DALI



ARTICLE N°	5235	5269	5425-1
ELDAS-NR.	941934369	941934389	919100009
DIMENSIONS	175 × 45 × 27 mm	175 × 45 × 27 mm	56 × 50 × 28 mm
RACCORDEMENT	Raccord à vis	Raccord à vis	Câble de raccordement, des extrémités ouvertes
CANAUX	4	1	1
COMMANDE	DALI DT6	DALI DT6 + Entrée pour bouton-poussoir externe	DALI + section de phase
FONCTION DE VARIATION D'INTENSITÉ	PWM	PWM	DALI-PUSH
TENSION	12 – 24 V DC	12 – 24 V DC	100 – 240 V AC
COURANT DE SORTIE	4 × 5,0 A	1 × 15 A	max. 1,5 A
PUISSANCE DE SORTIE	max. 480 W @ 24 V	max. 360 W @ 24 V	max. 200 W
PRIX CATALOGUE NET	CHF 107,40	CHF 94,60	CHF 104,85

VARIATEUR DMX



ARTICLE N°	5275	5274
ELDAS-NR.	941934449	941934439
DIMENSIONS	170 × 50 × 23 mm	110 × 48 × 67 mm
SPÉCIFICITÉ	Fonction autonome	Fonction autonome
RACCORDEMENT	Raccord à vis	Raccord à vis
CANAUX	4	4
COMMANDE	DMX/DMX RDM	DMX/DMX RDM
FONCTION DE VARIATION D'INTENSITÉ	PWM	PWM
TENSION	12 – 24 V DC	12 – 24 V DC
COURANT DE SORTIE	4 × 5 A	4 × 5 A
PUISSANCE DE SORTIE	max. 480 W	max. 480 W
PRIX CATALOGUE NET	CHF 108,65	CHF 108,65

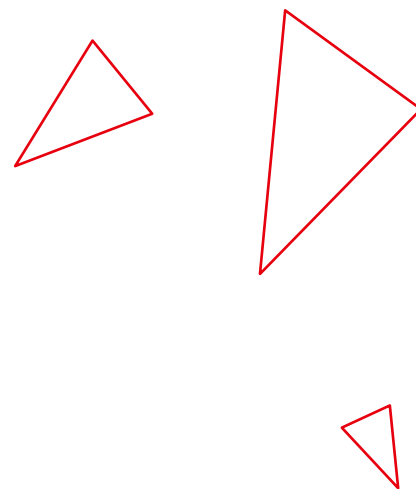

CASAMBI

ALIMENTATIONS CASAMBI HCL

- ▶ Pilote LED CASAMBI à deux canaux, indépendant et variable
- ▶ Établit automatiquement un réseau de communication sans fil pouvant compter jusqu'à 250 nœuds
- ▶ Plage de variation de 1 à 100 % avec modulation d'amplitude
- ▶ Convient aux tensions d'entrée CC et aux systèmes d'éclairage de secours conformes à la norme EN50172
- ▶ Décharge de traction avec possibilité de câblage en dérivation
- ▶ Applications Tunable White
- ▶ Compatible avec les luminaires portant le logo HCL

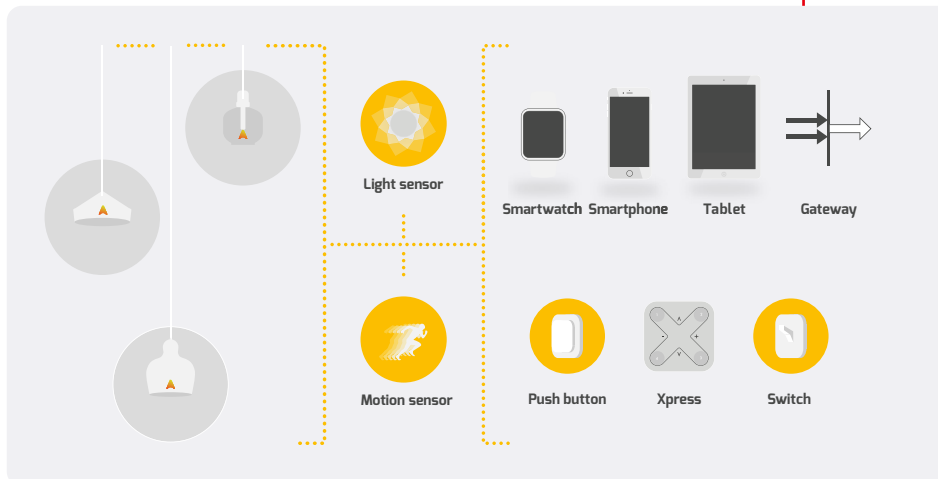

DIMENSIONS	215 × 70 × 31 mm
MAX. PUISSANCE DE SORTIE	38 W
TENSION D'ENTRÉE	176 – 240 V AC/DC
TENSION DE SORTIE	20 – 50 V DC
FICHE DE SORTIE	4-polig HCL Ready
PRIX CATALOGUE NET	CHF 267,50

COURANT DE FONCTIONNEMENT	CONVIENT POUR PUISSANCE CONSOMMÉE HCL-LUMINAIRE	ARTICLE N°	ELDAS-NR.
350 mA	12 W	4941-350	919391429
500 mA	20 W	4941-500	919391459
700 mA	30 W	4941-700	919391449
950 mA	40 W	4941-950	919391439



Tu trouveras les pilotes CASAMBI pour les luminaires monochromes sur la page dédiée à chaque luminaire.

TÉLÉCOMMANDE 4 ZONES

ARTICLE N°	5120
ELDAS-NR.	941010719
DIMENSIONS	90 × 90 × 12 mm
BATTERIE	CR2430
PRIX CATALOGUE NET	CHF 357,10

Bouton-poussoir multifonctionnel



Variation

Haute variation

Bouton-poussoir multifonctionnel

BOUTON-POUSOIR QUADRUPLE SANS BATTERIE

ARTICLE N°	5121
ELDAS-NR.	941010769
DIMENSIONS	81 × 81 × 14 mm
PRIX CATALOGUE NET	CHF 177,90



GATEWAY

pour commander confortablement jusqu'à 2 réseaux Casambi à distance

ARTICLE N°	5124-1
ELDAS-NR.	526000000
DIMENSIONS	108 × 104 × 28 mm
PRIX CATALOGUE NET	CHF 1150,70



CASAMBI APP



Scannez le code QR ou recherchez l'application Casambi sur le Google Play Store.



Scannez le code QR ou recherchez l'application Casambi sur le Google Play Store.



CASAMBI

VOUS TROUVEREZ ICI TOUTES LES INFORMATIONS

Scannez le code QR ou saisissez-le : dotlux.de/produkte/casambi

ACTEUR



ARTICLE N°	5115	5123-1	5122	5116
ELDAS-NR.	941010449	919001389	941010739	941010729
DIMENSIONS	73 × 30 × 18 mm	41 × 37 × 14 mm	57 × 36 × 23 mm	40 × 36 × 16 mm
SPÉCIFICITÉ	Pour les bandes LED	Commande groupée	Commande d'appareils individuels	Commande groupée de 35 luminaires maximum, nécessite une alimentation DALI.
RACCORDEMENT	Raccord à vis	Connecteur enfichable	Raccord à vis	Connecteur enfichable
CANAUX	4	1	1	-
COMMANDE	CASAMBI	CASAMBI	CASAMBI	CASAMBI
FONCTION DE VARIATION D'INTENSITÉ	PWM	Section de phase	1 – 10 V / DALI	DALI
TENSION	12 – 24 V	100 – 240 V AC	220 – 240 V AC	10 – 23 V DC
COURANT DE SORTIE	4 × 1,5 A	-	-	-
PUISSANCE DE SORTIE	max. 144 W	max. 100 W	-	-
PRIX CATALOGUE NET	CHF 190,70	CHF 165,10	CHF 177,90	CHF 190,70

ALIMENTATION ÉLECTRIQUE DALI POUR L'ARTICLE 5116

ARTICLE N°	5119
ELDAS-NR.	941010749
FONCTION DE VARIATION D'INTENSITÉ	DALI
TENSION D'ENTRÉE	220 – 240 V AC
COURANT DE SORTIE	70 mA
PRIX CATALOGUE NET	CHF 45,95



ACTIONNEUR 230 V

ARTICLE N°	5350-1
ELDAS-NR.	919395919
DIMENSIONS	120 × 50 × 32 mm
CANAUX COMMUTABLES	1
COMMANDE	CASAMBI
TENSION D'ENTRÉE	100 – 240 V AC
COURANT DE SORTIE	6 A
PRIX CATALOGUE NET	CHF 293,10



CAPTEUR DE MOUVEMENT ET DE LUMINOSITÉ PIR (ENCASTRABLE)

ARTICLE N°	5117
ELDAS-NR.	941010629
DIMENSIONS	Ø 85 mm, 56 mm
OUVERTURE DE MONTAGE	68 mm
PRIX CATALOGUE NET	CHF 293,10



BOÎTIER DE MONTAGE POUR CAPTEUR DESTINÉ À L'ARTICLE 5117

ARTICLE N°	5118
ELDAS-NR.	941010679
DIMENSIONS	Ø 95 mm, 65 mm
PRIX CATALOGUE NET	CHF 40,85



CAPTEUR DE MOUVEMENT ET DE LUMINOSITÉ PIR (MONTAGE MURAL À L'EXTÉRIEUR)

ARTICLE N°	5351
ELDAS-NR.	941007249
DIMENSIONS	75 × 60 × 37 mm
PRIX CATALOGUE NET	CHF 472,30



ALIMENTATIONS 24 V POUR BANDES LED À 1 CANAL ET À 3 CANAUX

ARTICLE N°	5069
ELDAS-NR.	941934169
FONCTION DE VARIATION D'INTENSITÉ	PWM
TENSION	24 V DC
TENSION D'ENTRÉE	220 – 240 V AC
COURANT DE SORTIE	1 × 4,2 A
PRIX CATALOGUE NET	CHF 254,70



ARTICLE N°	ELDAS-NR.	PAGE	ARTICLE N°	ELDAS-NR.	PAGE	ARTICLE N°	ELDAS-NR.	PAGE	ARTICLE N°	ELDAS-NR.	PAGE
2727	941904269	215	4263	941901999	160	5047	941007719	123			16, 30, 36, 38, 43, 46, 47, 48, 50, 58, 68, 88, 90, 108, 143, 183, 194
2820	941901019	172	4329	941901829	27, 29	5069	941934169	291, 307			
2844	941600099	288	4335	941006139	84, 106, 108	5075	941934179	115	5214	941919489	
3155	919391859	290	4336	941007599	33	5076	941934189	115			
3156	919391939	290	4359	941900879	91	5078	941999929	162, 164			
3173	941901749	290	4360	941900889	91			292, 294, 295, 296	5224	941919329	153
3191	941902979	215	4361	941900899	91	5083	941007329		5225	941919339	153
3192	941902989	215	4363	941900629	91			293, 295, 297, 298, 299	5226	941919349	152
3193	941902819	215	4364	941900639	91	5084	941007339		5233	941009709	267
3401	941902799	94	4372	919990079	123				5235	941934369	305
3422	941002069	58	4473	941904649	219	5085	941919419	139	5244	941006579	178, 182
3424	941902159	59	4668	919392019	290	5098	941009699	267	5252	941919499	45
3427	941902099	59	4686	919390189	41	5102	941009689	267	5253	941919509	45
3429	941902149	59	4687	941901159	41	5105	941919449	265	5254	941919519	45
3430	941902089	59	4723	941903129	130, 139	5106	941919179	265	5261	941919529	161
3431	941902079	59	4751	941200319	180, 181, 197	5107	941919189	265	5269	941934389	305
3432	941902059	59	4810	941902709	173	5115	941010449	307	5270	941934399	304
3433	941902049	59	4825	941904659	172	5116	941010729	307	5274	941934439	305
3435	941902039	59	4852	920500199	60	5117	941010629	307	5275	941934449	305
3436	941902069	59	4855	920000009	88	5118	941010679	307	5277	941934459	301, 302
3550	941903049	95, 98	4884	920000049	88	5119	941010749	173, 307	5278	941934469	302
3652	941900839	158	4886	920500189	58	5120	941010719	306			301, 302, 303, 304
3653	941901919	158	4887	920500229	60	5121	941010769	306	5279	941934479	
3654	941901679	158	4888	941904669	58, 60	5122	941010739	307	5280	941934489	302
3655	941901689	158	4902	941919229	162, 164	5132	927000004	131	5281	941919269	302
3731	941904309	219	4910	941902389	203, 204	5136	941007709	123	5282	941934499	301, 303
		292, 293, 294, 295, 296	4911	941902399	203, 204	5139	941999939	131	5283	941919279	303
3761	941901279		4912	941902119	203, 204	5153	941919359	165			301, 302, 303, 304
			4913	941902299	203, 204	5154	941919369	165	5284	941934509	
3766	941903039	158	4940	919391249	112			16, 30, 36, 38, 43, 46, 47, 48, 50, 58, 68, 88, 90, 108, 143, 183, 194	5285	941919289	304
		292, 293, 294, 295, 296	4955	941902369	173	5180	941999949		5286	941934519	304
3783	941901979		4956	941903139	173				5287	941934529	301, 302
		292, 293, 294, 295, 296	4967	941904689	181				5288	941934539	304
3784	941901989		4968	941902719	181, 182	5184	941919299	152	5309	941919379	190
		292, 293, 294, 295, 296	4985	941903159	173	5188	941934329	115	5310	941919389	190
3785	941901299	297				5193	941003599	295, 298	5311	941919399	190
3786	941901289	296	4989	919391469	27, 29, 33, 41, 149	5204	941919039	64	5312	941919409	190
3800	941900809	172	5005	941902949	160	5211	941919459	45	5315	941006129	112
3809	941901319	298, 299	5039	941934149	27, 29, 33, 41, 149	5212	941919469	45			27, 29, 33, 41, 149
3822	119000000	98	5043	941007729	123	5213	941919479	45	5333	941010539	
4189	941904619	84, 106, 108, 123, 126	5044	941919139	215, 287				5334	941010569	29, 33, 147, 148, 149
4230	941904629	171, 172, 173							5337	941010649	276

ARTICLE N°	ELDAS-NR.	PAGE	ARTICLE N°	ELDAS-NR.	PAGE	ARTICLE N°	ELDAS-NR.	PAGE	ARTICLE N°	ELDAS-NR.	PAGE
5338	941010669	276	5841	919000089	209	6558	941906239	245, 247	300154	941006099	267
5351	941007249	307	5842	919000059	209	6559	941906289	245, 247	300155	941006109	267
5359	941010589	98, 288, 290	5856	941905349	223	6560	941906259	245, 247	300177	941006529	160
5364	941010689	163, 165	5857	941905259	223	6561	941906249	245, 247	600136	941100169	262
5365	941010429	163, 165	5858	941905079	223	6617	919002281	93, 123	600137	941100179	262
5381	941007049	114, 123	5859	941905389	223	6618	919002291	93, 123	600173	941800599	99
5382	941007069	114, 120	5860	941905379	223	6630	535000001	162, 163, 164, 165	600174	941800579	99
5390	941010599	27, 29, 33, 41, 149	5937	927000009	272	6666	941906299	130, 132, 134, 136, 138, 139, 140	600175	941800619	99
5391	941010579	149	5938	927000019	272	6667	941906279	245, 247	600176	941800609	99
5393	927023269	268	5993	941100279	45	6668	941906269	245, 247	600177	941800489	99
5394	927023289	268	5994	941100289	45	6686	927265919	64, 123, 273	600178	941800589	99
5396	941007079	153	6033	941004399	101	6814	939800029	245	1642-1	941801169	284
5403	927023279	270	6034	941004379	101	6881	919392379	113	1665-130360T	941800419	279
5404	927023299	270	6035	941100119	101	6891	919392389	113	1665-221360	941801359	281
5408	941007159	269	6039	941905419	98	6894	941999959	70, 113	1665-230360	941801329	280
5409	941007169	269	6063	154000309	98	6895	941999969	70, 113	1665-230360NANO	941801339	280
5410	941007179	269	6065	941905059	98	6895	941999969	70, 113	1665-245360	941801319	280
5412	941007189	269	6066	941905049	98	6924	927024009	269, 270	1666-130360	941801309	280
5430	941006199	103	6069	941905069	98	6925	927024019	268	1666-145360	941801299	280
5431	941006549	102	6074	941007739	93, 123	6935	941030179	34	1730-1	941801179	284
5436	941007229	135, 141	6154	941100199	120	6936	941030129	34	1731-1	941801209	284
5437	941006209	134, 140	6200	941905409	178	6937	941030139	34	1794-1	941801189	284
5444	941006779	67, 68, 69	6239	919000079	162, 164	6940	941030169	34	1808-499090	941007939	148
5445	941006839	68, 69	6249	941960949	232	6941	941030109	34	1809-499090	941311979	148
5446	941006879	68, 69	6254	941905369	162	6942	941030159	34	1940-1	941801199	284
5450	941006619	68, 69	6255	941905339	162	6945	941030119	34	1946-0FW100	941470759	61
5452	941006189	131	6259	941905089	162	6946	941030189	34	1946-2	941903029	61
5499	941004819	147	6260	941905309	162	6947	941030149	34	2036-2	941919939	152
5519	941007489	271	6261	919000049	162, 164	6949	941919979	30	2037-1	941006429	153
5525	941007499	271	6270	941905449	39, 40	7130	941979729	175	2047-1	941919319	153
5526	941007519	271	6271	941905269	39, 40	7132	941999729	106, 108, 110, 112	2347-399120	941005029	67, 77
5527	927000029	271	6272	941905319	39, 40	7145	941601309	119	2354-440120	941007429	131
5528	941007539	271	6273	941905279	39, 40	7146	941601319	119	2355-540120	941007929	131
5531	941006559	206	6436	941006319	98, 120	7147	941601329	119	2356-640120	941004069	131
5556	941004289	272, 273	6455	941960939	64	7148	941601339	119	2357-440120	941007979	131
5713	535000000	72, 73	6464	941905599	116, 118	7149	941929809	116, 118	2528-130120	941003839	87
5770	941007589	265	6495	941906309	106, 108, 110, 111, 112, 114, 116, 118, 120, 123	7169	941960959	116, 118	2528-140120	941003849	87
5806	941004299	272, 273	6497	941905579	67, 68, 72, 76	7176	941999709	114	2529-130120	941003859	87
5810	941004339	171, 172	6498	941905589	67, 68, 72, 76	7177	941999719	114	2529-140120	941003869	87
5811	941007829	171, 172	6498	941905589	67, 68, 72, 76	7251	941979199	93	2746-140180	941801159	285
5826	941004279	120	6548	941906319	165	100049	119963089	98	2800-24	941934019	290
						125974	941903179	173	2813-350160	941600119	172

ARTICLE N°	ELDAS-NR.	PAGE	ARTICLE N°	ELDAS-NR.	PAGE	ARTICLE N°	ELDAS-NR.	PAGE	ARTICLE N°	ELDAS-NR.	PAGE
2813-450160	941600129	172	3381-140170	941801579	71, 107	3894-SL	941904359	218	3943-040IP665M	941600319	295
2813-540110	941601009	170	3394-140065	941390709	94	3894-SR	941904369	218	3943-050IP665M	941600439	295
2813-550110	941600999	170	3487-130170	941802079	71, 107	3894-WL	941904379	218	3944-027IP205M	941600329	296, 301
2814-250045	941600139	172	3487-140170	941802069	71, 107	3894-WR	941904389	218	3944-040IP205M	941600449	296
2814-350045	941600149	172	3529-130180	941003879	95	3895-S	941902959	219	3944-050IP205M	941600459	296
2820-1	941907459	171	3530-140180	941003889	95	3895-W	941902969	219	3945-02765IP205M	941600359	296, 301
2822-940120	941004079	131	3531-130180	941003899	95	3896-S	941904399	219	3946-0RGBIP205M	941600339	297, 301
2826-299120	941010049	28	3532-140180	941003909	95	3896-W	941904409	219	4176-130120	941402599	19
2827-299120	941010279	28	3533-130180	941003919	95	3897-S	941904419	219	4176-140120	941007449	19
2828-299120	941009999	28	3534-140180	941003929	95	3897-W	941904429	219	4177-130120	941402609	19
2834-4FW180	941005019	67, 77	3535-1	941919159	95	3898-SL	941904439	219	4177-140120	941007459	19
3022-130120	941470659	24	3538-340120	941390349	131	3898-SR	941904449	219	4234-040160	941600169	172
3022-140120	941470669	24	3542-340240	941742389	255	3898-WL	941904459	219	4235-050160	941600109	172
3023-230120	941005759	24	3620-399120	941004949	67, 77	3898-WR	941904469	219	4252-12	941901529	290
3023-240120	941005509	24	3642-050120	941500559	159	3899-SL1	941904479	219	4252-24	941901539	265, 290
3024-230120	941010289	24	3642-050120F	941500539	159	3899-SL2	941904489	219	4254-24	941901569	98, 290
3024-240120	941009939	24	3642-050120FB	941500509	159	3899-SR1	941904499	219	4255-24	941901859	291
3082-027270T	941800409	279	3643-050120	941500569	159	3899-SR2	941904509	219	4256-24	941901869	265, 291
3109-150120	941300829	139	3643-050120F	941500549	159	3899-WL1	941904519	219	4258-1	941934319	33, 113, 149
3138-1	941934309	27, 29, 33, 41, 149	3643-050120FB	941500519	159	3899-WL2	941904529	219	4277-240080	941742409	259
3138-1-M	919000023	113	3670-499160	941003999	83	3899-WR1	941904539	219	4310-040050	941305649	236
3140-1	941934299	27, 29, 41	3671-499120	941003989	83	3899-WR2	941904549	219	4332-140080	941007289	257
3143-24	941934029	290	3673-040240	941305629	244	3904-S	941904559	219	4338-399120	941301939	84
3173-12	941934119	290	3674-040240	941305639	244	3904-W	941904569	219			112, 114, 123, 272, 273
3177-260120	941017029	270	3679-1	941009679	267	3905-S	941904579	219	4343-2	927000003	
3193-1	941902809	215	3728-1	535948000	84, 127	3905-W	941904589	219	4355-030036	941002079	90
3294-2	941162029	169	3737-040240	941700049	256	3906-S	941904599	219	4357-15	941900999	91
3295-2	941162009	169	3794-Stecker	941904339	171, 172, 173	3906-W	941904609	219	4357-24	941901669	91
3296-2	941162019	169	3800-1	941907449	171	3914-S	941902859	219	4365-0FW090	941001909	86
3304-0FW120	941305519	243	3839-040090	941402219	39	3914-W	941902849	219	4366-0FW090	941001919	86
3304-Abhänge-seil4m	941900619	243	3840-040090	941402229	39	3915-S	941902739	219	4369-299120	941008069	73
3354-1	941900659	172	3841-040090	941402239	39	3915-W	941902749	219	4370-299120	941008119	67, 73
3360-2	941901149	169, 171, 172	3842-040090	941402249	39	3917-050140	941305659	160	4371-299120	941008259	73
3360-3	941908029	169	3843-199036	941008289	222			26, 29, 32, 40, 58, 147, 148, 272, 273	4376-1	941919129	84
3372-399120	941003969	83	3845-199036	941007959	222	3923-2	927919059		4377-24	941901649	290
3374-4FW160	941004659	83	3874-140120	941008109	250				4446-0FW120	941402299	17
3376-130170	941801559	71, 107	3893-S1	154000239	218	3941-027IP205M	941600279	292	4447-0FW120	941402319	17, 301
3377-140170	941801599	71, 107	3893-S2	154000259	218	3941-040IP205M	941600419	292	4448-0FW120	941402329	17
3378-130170	941801549	71, 107	3893-S3	154000279	218	3942-027IP205M	941600289	295	4449-1	941902169	17
3379-140170	941801589	71, 107	3893-W1	154000229	218	3942-040IP205M	941600299	295	4449-2	941902179	17
3380-130170	941801569	71, 107	3893-W2	154000249	218	3942-050IP205M	941600429	295	4449-3	941902189	17
			3893-W3	154000269	218	3943-027IP665M	941600309	295	4459-1	941902229	17

ARTICLE N°	ELDAS-NR.	PAGE	ARTICLE N°	ELDAS-NR.	PAGE	ARTICLE N°	ELDAS-NR.	PAGE	ARTICLE N°	ELDAS-NR.	PAGE
4459-2	941902239	17	4766-5	941919119	219	4989-M	941934159	113	5097-0GR000	941744179	264
4459-3	941902249	17	4825-1	941907439	171	4993-0FW140	941200539	145	5123-1	919001389	307
4473-5	941919169	90, 219	4826-140120	941004639	147	4994-299140	941060079	145	5124-1	5260000000	306
4485-299120	941008159	67, 73	4833-199120	941014719	83	4996-040240	941700439	255	5134-0FW100	941470719	26
4512-199120	941301949	84	4837-0E27	920000019	70, 113	4997-040270	941801459	263	5140-030120	941511389	211
4521-24	941901759	291	4839-0E27	920000029	67, 70, 113	4997-040270VPE	941801469	263	5140-040120	941511399	211
4522-24	941901769	291	4857-030170	941800429	71, 113	5007-1	941007369	208, 209	5141-030120	941505229	211
4523-24	941901779	98, 265, 291	4858-040170	941800439	71, 113	5010-1	941007239	208, 209	5141-040120	941511409	211
4524-24	941901789	98, 265, 291	4859-040240	941700419	255	5028-24	941934139	291	5142-030120	941511439	211
4525-24	941901799	98, 265, 291	4860-0FW150	941402559	22	5030-1	941934289	27, 29, 33, 41, 149	5142-040120	941511449	211
4553-140140	941390339	133	4861-0FW150	941402579	22	5031-040240	941700539	254	5143-030120	941511479	211
4554-140140	941301979	133	4864-130120	941510289	205	5032-040240	941700519	254	5143-040120	941511489	211
4555-140140	941390329	133	4864-150120	941510269	205	5033-140080	941742579	253	5144-030120	941505209	211
4556-140140	941372209	133	4866-130120	941502899	205	5037-130120	941014119	187	5144-040120	941505219	211
4558-130360	941700919	179	4867-150120	941008249	205	5046-130120	941014129	197	5145-030120	941511419	211
4558-140360	941700929	179	4876-027360	941801139	285	5053-030180	941003779	80	5145-040120	941511429	211
4559-130360	941700939	179	4877-027360	941801149	285	5053-040180	941003789	80	5146-030120	941511459	211
4559-140360	941700949	179	4890-199036	941008219	224	5053-199120	941026009	79	5146-040120	941511469	211
4561-030360	941700179	176	4891-199036	941008239	224	5055-199120	941026019	79	5147-030120	941511499	211
4561-040360	941700189	176	4909-130120	941510299	205	5061-140090	941601019	168	5147-040120	941505249	211
4561-Abdeckplatte	941902589	176, 178	4909-150120	941502389	205	5062-1	941908009	169	5148-030120	941505239	213
4567-0FW090	941402179	40	4930-199120	941008059	67, 73	5063-2	941908059	169	5148-040120	941511509	213
4568-0FW090	941402189	40	4931-199120	941390359	73	5064-1	941908049	169	5149-030120	941511539	213
4569-0FW090	941402199	40	4932-199120	941007389	67, 73	5065-1	941908019	169	5149-040120	941511549	213
4570-0FW090	941402209	40	4933-199120	941384819	67, 73	5068-1	941934549	22, 27, 29, 33, 41, 149	5150-030120	941511519	213
4617-299120	941005139	77	4936-2	941009609	113	5068-M	941006249	113	5150-040120	941511529	213
4618-299120	941005099	77	4941-350	919391429	306	5070-199036	941008049	224	5151-030120	941511559	213
4668-12	941934129	290	4941-500	919391459	306	5071-299036	941031039	224	5151-040120	941505259	213
4669-140140	941004929	137	4941-700	919391449	306	5079-02720M	941600699	293	5155-130155	941014739	275
4670-140140	941004969	137	4941-950	919391439	306	5079-04020M	941600709	293	5156-1	941007639	275
4671-140140	941005079	137	4947-040045	941600579	173	5080-0RGBW5M	941600719	299	5164-040120	941511569	214
4672-140140	941005119	137	4952-040045	941600649	173	5081-0275M	941600729	294	5165-040120	941511579	214
4729-030120	941200329	187	4953-040045	941600659	173	5081-0405M	941600739	294	5166-040120	941511589	214
4730-030120	941200339	187	4965-030120	941700199	180	5082-0RGBW5M	941600749	298, 301	5167-040120	941511599	214
4732-0FW110	941600369	221	4966-030120	941700409	180	5090-199110	941471129	20	5169-030160	941600769	287
4733-0FW110	941600379	221	4970-030040	941402519	57	5092-S	941919439	219	5169-060160	941600759	287
4746-030120	941200349	196	4971-030040	941402509	57	5092-W	941919429	219	5169-0G0160	941600789	287
4747-030120	941200359	196	4972-030040	941500599	43	5094-030120	941470679	25	5169-0R0160	941600779	287
4748-030360	941200369	182	4973-0FW060	941402529	42	5094-040120	941470689	25	5186-130120	941100249	114
4749-030360	941700169	182	4974-0FW060	941402539	42	5095-130120	941480699	25	5186-140120	941100239	114
4750-1	941200389	183	4975-0FW060	941402549	42	5095-140120	941014159	25	5187-130120	941100219	114
4764-W	941919109	219	4979-0E27	920000039	70, 113				5187-140120	941100209	114

ARTICLE N°	ELDAS-NR.	PAGE	ARTICLE N°	ELDAS-NR.	PAGE	ARTICLE N°	ELDAS-NR.	PAGE	ARTICLE N°	ELDAS-NR.	PAGE
5198-040110	941371859	242	5330-299120	941004859	77	5442-099120	941005009	69	5553-3	941007789	17
5199-040110	941371849	242	5350-1	919395919	307	5447-030080	941005849	207	5772-099100	941008089	227
5200-199090	941201729	65	5353-150360	941014689	261	5447-030106	941005269	207	5773-099100	941007989	227
5201-199090	941201739	65	5369-240105	941008279	165	5447-030115	941005659	207	5775-099060	941007999	226
5202-0FW090	941371919	65	5369-250105	941008169	165	5447-030131	941005719	207	5776-099060	941007409	226
5203-099090	941905549	65	5370-240105	941008139	165	5447-040080	941005799	207	5792-199090	941103039	92
5210-030036	941470769	46	5370-250105	941007859	165	5447-040106	941005839	207	5793-199090	941103009	92
5218-1	941006229	115	5379-140120	941007319	147	5447-040115	941005879	207	5794-199090	941103049	92
5219-2	941018039	115	5389-1	941017009	268	5447-040131	941005919	207	5795-199090	941103029	93
5220-2	941018009	115	5390-M	941010549	113	5448-030080	941005419	207	5796-199090	941103019	93
5221-ORGBW5M	941600809	298	5392-099360	941005179	66	5448-030106	941005899	207	5810-1	941908039	169
5234-140240	941010419	251	5398-25	-	283	5448-030115	941005359	207	5811-1	941908069	169
5245-030036	941470779	48	5399-25	-	283	5448-030131	941005779	207	5812-24	941905289	224
5248-040080	941742429	259	5400-25	-	283	5448-040080	941005889	207	5813-55	941905469	224
5249-040080	941742439	257	5401-25	-	283	5448-040106	941005929	207	5814-24	941905459	224
5259-130360	941700899	179	5402-25	-	283	5448-040115	941005959	207	5815-55	941905429	224
5259-140360	941700909	179	5406-1	941017019	269	5448-040131	941005969	207	5816-24	941905399	223
5260-050060	941371939	161	5414-130080	941006269	52	5449-030080	941005609	207	5817-55	941905359	223
5260-050120	941371929	161	5415-130080	941006159	52	5449-030106	941005329	207	5820-040120	941007779	122
5264-050060	941371949	161	5417-099120	941004689	103	5449-030115	941005369	207	5820-50	941007769	122
5264-050120	941371959	161	5418-199120	941004489	103	5449-030131	941005489	207	5823-140120	941800479	122
5271-1	941934409	302	5419-099120	941004769	103	5449-040080	941005989	207	5823-150	941800629	122
5271-2	941934419	303	5420-099120	941004799	103	5449-040106	941006009	207	5824-040120	941004219	122
5271-4	941934429	304	5421-199120	941004499	103	5449-040115	941005869	207	5824-50	941004229	122
5276-1	941919239	302	5422-099120	941004629	103	5449-040131	941005809	207	5825-040120	941004239	121, 122
5276-2	941919249	303	5423-130080	941006259	52	5456-030120	941004759	136	5825-50	941004249	122
5276-4	941919259	304	5424-030036	941005949	46	5456-040120	941004939	136	5827-030120	941801609	122
5296-098060	941200789	195	5424-040036	941005709	46	5458-030120	941004719	136	5827-50	941800669	122
5297-199060	941600979	195			16, 30, 36, 38, 43, 46, 47, 48, 50, 58, 68, 88, 90, 108, 143, 183, 194, 305	5458-040120	941004979	136	5828-057120	941801619	122
5298-030030	941200829	192				5493-1	535900089	178	5828-50	941800679	122
5299-030030	941200809	192	5425-1	919100009		5508-060360	941007689	271	5829-030120	941801629	122
5300-030030	941200839	192				5509-060360	941007679	271	5829-50	941800689	122
5301-030030	941200819	192				5529-030080	941005449	207	5830-057120	941801639	122
5302-030060	941200889	199	5426-030038	941005999	38	5529-030106	941005599	207	5830-50	941800699	122
5303-030070	941200899	199	5427-030038	941005979	38	5529-030115	941005429	207	5831-030120	941801649	122
5304-030060	941200909	199	5428-030038	941005939	38	5529-030131	941005559	207	5831-50	941006309	122
5305-030070	941200879	199	5433-240150	941027009	134	5529-040080	941005619	207	5832-057120	941801659	122
5306-030100	941200849	191	5434-240150	941027019	134	5529-040106	941005689	207	5832-50	941800639	122
5307-030100	941200859	191	5435-2	941027109	135, 141	5529-040115	941005339	207	5833-030120	941801669	122
5308-130100	941201789	191	5437-1	941027119	134, 140	5529-040131	941005399	207	5833-50	941800649	122
5325-040075	941742449	251	5440-099120	941005069	67, 69	5553-1	941007819	17	5834-057120	941801679	122
5328-050120	941004089	159	5441-099120	941005129	69	5553-2	941007799	17	5834-50	941800659	122

ARTICLE N°	ELDAS-NR.	PAGE	ARTICLE N°	ELDAS-NR.	PAGE	ARTICLE N°	ELDAS-NR.	PAGE	ARTICLE N°	ELDAS-NR.	PAGE
5872-030120	941301899	220	6262-099090	941201759	65	6898-040170	941802119	71, 113	7213-040100	941305769	234
5872-040120	941301889	220	6263-099090	941201769	65	6901-030170	941802139	113	7268-030080	941017529	207
5893-099105	941100129	101	6264-099090	941201779	65	6901-040170	941802109	113	7268-030106	941017569	207
5895-030080	941301869	220	6265-099090	941905539	65	6915-040110	941374589	230	7268-030115	941017539	207
5895-040080	941301839	220	6298-057038	941007399	154	6916-040110	941374609	230	7268-030131	941017549	207
5899-099105	941100059	101	6299-099038	941007879	154	6917-040110	941374599	230	7268-040080	941017519	207
5917-030120	941100259	189	6365-099110	941006299	15	6918-027120	941016009	63	7268-040106	941017509	207
5918-030120	941100269	189	6366-099110	941006289	15	6929-099060	941025999	36	7268-040115	941017559	207
5991-030030	941301639	188	6367-099110	941006279	15	6930-099060	941025979	36	7268-040131	941017579	207
5992-030030	941301629	188	6421-030036	941471119	51	6931-099060	941025939	36			
5996-030110	941301739	193	6459-040120	941014169	117	6933-099060	941030039	32			
5997-030110	941301649	193	6460-040120	941014699	117	6934-099060	941030029	32			
6006-040140	941007949	133	6480-099120	941905569	74	6938-099060	941030019	32			
6007-040140	941008189	133	6481-099120	941905559	74	6939-099060	941030049	32			
6008-040140	941008039	133	6552-040080	941600929	246, 247	6943-099060	941030059	32			
6009-040140	941008129	133	6553-040080	941600949	246, 247	6944-099060	941030009	32			
6010-040140	941007919	133	6554-040080	941600919	246, 247	6948-099060	941009719	30			
6011-040140	941007889	133	6555-040080	941600939	246, 247	6973-099120	941028009	124			
6012-040140	941007869	133	6556-040080	941600959	246, 247	6974-099120	941028019	124			
6013-040140	941008029	133	6557-040080	941600969	245, 247	6975-140090	941601029	168			
6014-140140	941391309	133	6583-040120	941400899	138	6982-099120	941374629	240			
6015-140140	941391319	133	6584-030120	941801089	71, 111	6994-199036	941470599	47			
6016-040140	941008019	133	6584-040120	941801689	71, 111	6995-099060	941505969	203			
6024-099105	941100069	101	6584-057120	941802189	111	6995-099085	941505989	203			
6025-099105	941100039	101	6649-040120	941014679	142	6995-099120	941505999	203			
6036-030120	941301799	96	6650-199060	941408089	50	6996-099060	941505979	203			
6036-040120	941301789	96	6659-030080	941260169	56	6996-099085	941506009	203			
6037-030120	941301769	96	6662-030080	941405759	54	6996-099120	941506019	203			
6037-040120	941301749	96	6663-030080	941405769	54	7037-030170	941802759	109			
6038-030120	941301829	96	6664-030080	941405779	54	7037-040170	941802709	109			
6038-040120	941301819	96	6672-040080	941014729	259	7038-030170	941802719	109			
6133-050120	941390319	159	6673-030360	941700829	175	7038-040170	941802729	109			
6161-030170	941800569	71, 113	6674-030360	941700819	175	7039-030170	941802739	109			
6161-040170	941800469	71, 113	6676-099120	941014709	78	7039-040170	941802749	109			
6207-030170	941301999	71, 107	6700-099120	941374619	240	7045-099060	941408099	50			
6207-040170	941301989	71, 107	6759-030120	941009589	19	7093-199148	941743519	277			
6212-030170	941100229	71, 110	6759-040120	941009599	19	7115-199148	941743509	277			
6230-040085	941008149	163	6796-057170	941801699	71, 107	7117-099070	941305749	238			
6231-040085	941008009	163	6797-057170	941801709	71, 107	7121-030120	941260289	143			
6232-040105	941511609	163	6806-040120	941802089	117	7122-030120	941260279	143			
6247-099090	941014139	232	6807-040120	941802099	117	7199-040080	941027029	140			
6248-099090	941014149	232	6898-030170	941802129	71, 113	7212-040100	941305759	234			

EN BREF



Jusqu'à X ans de garantie DOTLUX



XXX° Angle de rayonnement de la source lumineuse



Ce produit est protégé contre la saleté et l'humidité :

Indice de protection :

IP20	Uniquement pour usage intérieur
IP40	Meilleure étanchéité contre la poussière et les petites particules
IP44	Étanche aux projections d'eau
IP54	Étanche aux projections d'eau
IP64	Protégé contre la poussière et les projections d'eau provenant de toutes les directions
IP65	Protégé contre la poussière et les projections d'eau sous faible pression
IP66	Protégé contre les jets d'eau puissants
IP67	Protégé contre une immersion temporaire



Ce produit est protégé contre les chocs et les coups :

degré de protection Énergie cinétique en joules :

IK01	0,15
IK02	0,20
IK03	0,35
IK04	0,50
IK05	0,70
IK06	1,0
IK07	2,0
IK08	5,0
IK09	10,0
IK10	20,0



VIDÉO SUR LES RÉSEAUX SOCIAUX



Ce produit résiste au feu pendant 90 minutes maximum



Ce produit est adapté au travail sur écran.



Le luminaire n'est pas variable



Le luminaire est variable



Le luminaire est DALI-2 variable



Le luminaire est variable par phase / par section



Le luminaire est PWM variable



Le luminaire est DALI/Push variable



Distance entre le luminaire et les autres objets



Résistant aux chocs de balles selon la norme DIN 18032-3:1997-04 DIN 57710-13:1981-05



Convient à une utilisation dans des lieux présentant un risque d'incendie, conformément à la norme DIN EN 60598-2-24, VDE 0711-2-24



Convient à une utilisation dans les entreprises agroalimentaires (IFS et BRC)



Produits adaptés à l'éclairage centré sur l'humain



Directive relative à la protection contre les explosions



Certification européenne de sécurité



Source lumineuse à distribution omnidirectionnelle



Source lumineuse à distribution asymétrique



Le produit est certifié conforme aux normes VDE



Ce produit est éligible à la subvention BEG



Le produit présente un rapport de lumière vers le haut (ULR) de 0 %



La luminaire est équipée d'un capteur PIR



Rendu naturel des couleurs grâce à un indice CRI très élevé



La technologie IA crée une atmosphère plus agréable dans la pièce et permet de travailler sans fatigue



Ménage les yeux, car la proportion de lumière bleue est nettement moindre



Des couleurs vives et contrastées, sans altérer les teintes



Fonction de variation d'intensité à 3 niveaux intégrée (pouvant également être désactivée) via l'interrupteur d'éclairage, sans variateur séparé



Réglage de 3 températures de couleur à l'aide d'un interrupteur situé directement sur le luminaire



Réglage des niveaux de puissance via un interrupteur situé directement sur le luminaire



Ces produits séduisent par leurs caractéristiques et leurs performances supérieures à la moyenne.



Pour usage professionnel / commercial



Modèle d'entrée de gamme pour les clients soucieux de leur budget



VIDÉO SUR LES RÉSEAUX SOCIAUX



VIDÉO SUR LES RÉSEAUX SOCIAUX



VIDÉO SUR LES RÉSEAUX SOCIAUX

Toutes les informations sont fournies sans garantie. Avec la publication de ce catalogue, tous les prix précédents perdent leur validité. Tous les prix s'entendent hors TVA.

ARTICLE N° 600311 / Avril 2026

Copyright: DOTLUX GmbH



NOUS CONCEVONS L'ÉCLAIRAGE IDÉAL !

Demandez dès maintenant votre étude d'éclairage gratuite et sans engagement, conforme à la norme DIN EN 12193, qu'il s'agisse d'un complexe sportif, de bureaux ou d'un hall industriel.

Nos experts élaborent des études professionnelles et conformes aux normes au sein même de notre entreprise et les adaptent sur mesure à vos besoins.

Contactez votre grossiste ou notre service de conception d'éclairage : nous serons ravis de vous conseiller de manière personnalisée !

Pour toute demande, veuillez contacter :

lichtplanung@dotlux.de

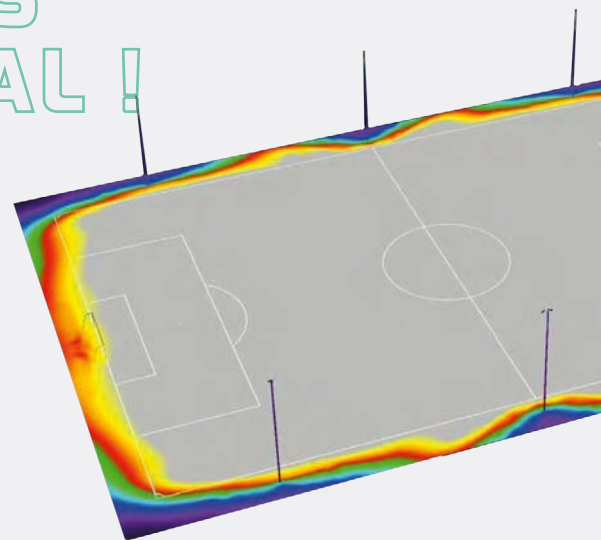

PATRICK

Conception de l'éclairage

VOS PERSONNES DE CONTACT



JEROME SUDAN
DIRECTEUR DES VENTES

+41 (0) 52 511 81-47
+41 (0) 76 671 14 66
jerome.sudan@dotlux.ch



SAMMY OSTERTAG
KEY ACCOUNT SCHWEIZ

+41 (0) 52 511 81-42
+41 (0) 76 474 07 58
sammy.ostertag@dotlux.ch

DOTLUX GmbH
Succursale en Suisse
Lohstampfstrasse 11
8274 Tägerwilten

+41 (0) 52 51 18 1-42
info@dotlux.ch



Toujours au top de l'information et de l'actualité via les canaux suivants:

 [dotlux.com](https://www.dotlux.com)  [dotluxgmbh](https://www.youtube.com/dotluxgmbh)  [dotlux_led](https://www.instagram.com/dotlux_led)
 [dotlux_led](https://www.soundcloud.com/dotlux_led)  [dotlux-gmbh](https://www.linkedin.com/company/dotlux-gmbh)  [dotlux](https://www.facebook.com/dotlux)