

LICHT FOKUS 2026







Indem wir
das Beste aus
unserer Energie
herausholen,
begeistert
DOTLUX
die Menschen -
immer wieder.



IMAGEVIDEO



DOTluchs URI
Markenbotschafter



TAGLUCHS

Uri, unser DOTLuchs, zeigt sich in zwei faszinierenden Erscheinungen. Bei Tageslicht oder Helligkeit zieht er mit seinem leuchtenden, roten Polygonmuster überall bewundernde Blicke auf sich.



NACHTLUCHS

Mit Einbruch der Dunkelheit verwandelt sich Uri in den NACHTLUCHS, der in strahlendem Türkis leuchtet. Mit einer Berührung durch seine Tatze bringt er nicht nur Licht ins Dunkel, sondern markiert in diesem Katalog die Neuheiten des Jahres 2026.



Die **sympathischste** Lichtmarke, die **mutige** Wege geht und dabei immer ein **bisschen besser** ist.

EIN BLICK HINTER DIE KULISSEN

Die Firma DOTLUX hat ein Organisationsmodell, das auf Selbstverantwortung und dezentraler Entscheidungsfindung basiert.

Im Gegensatz zu traditionellen, hierarchischen Strukturen, bei denen Macht und Entscheidungsbefugnisse klar von oben nach unten verteilt sind, wird die Entscheidungsfindung auf die Personen verlagert, die am besten über spezifische Aufgaben Bescheid wissen.

Diese Entscheidungsfindung passiert in Kreisen, in denen sich die Mitarbeiter selbst einbringen können. Jeder Kreis hat ein klares Ziel und spezifische Verantwortlichkeiten.

Die Entscheidungen dauern oft länger, als im klassischen Organisationsmodell, sind dafür jedoch fundierter und werden der Komplexität der jeweiligen Problematik gerechter, weil mehr Wissen in die Entscheidungen einfließen kann.



WIE ENTSTEHT EIN PRODUKT?

Im Produktentwicklungskreis beginnt mit einer Idee der Prozess der Entwicklung eines Produkts, denn hier sitzen Mitarbeiter aus den Abteilungen Produktmanagement, Vertrieb, Innendienst und der Geschäftsführung. "Der Kunde" sitzt imaginär auch in jedem Kreis, dessen Meinung von besonderer Wichtigkeit ist.

Welche Produkte gebraucht, entwickelt und optimiert werden müssen, wird durch mehrheitliche Abstimmung entschieden. Von dort aus arbeitet der zuständige Produktentwickler eng mit unseren langjährigen Produktionspartnern zusammen, bis das Produkt unsere Ansprüche erfüllt.



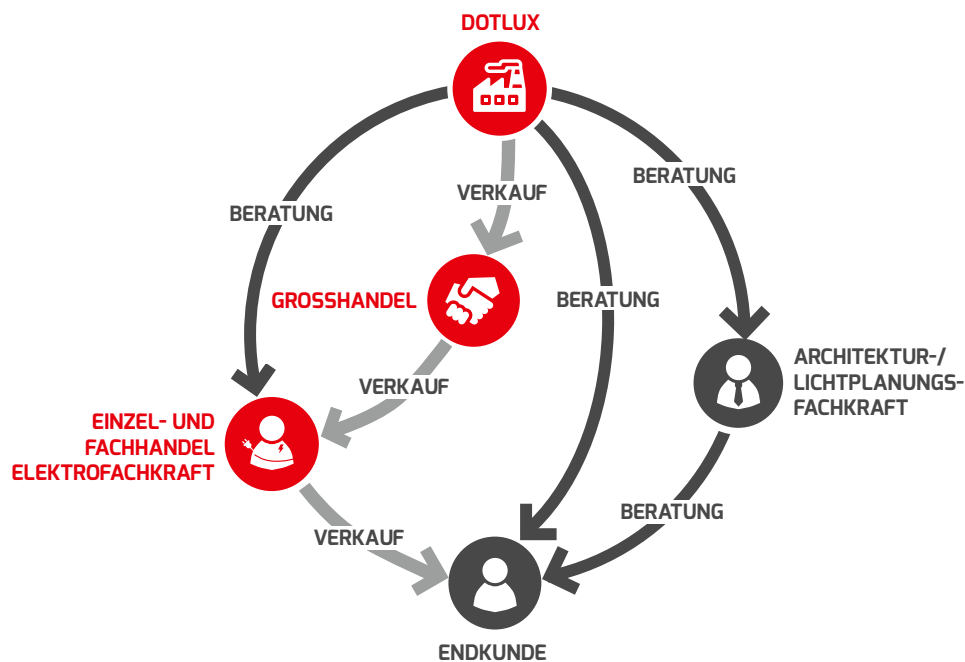

DER 3-STUFIGE VERTRIEB VON DOTLUX

Der 3-stufige Vertrieb bei der **DOTLUX GmbH** beschreibt ein Vertriebsmodell, bei dem unsere LED-Leuchten über drei Stufen vom Hersteller bis zum Endkunden gelangen:

1. DOTLUX ALS HERSTELLER

DOTLUX entwickelt und produziert hochwertige Beleuchtungslösungen. Wir verkaufen unsere Produkte jedoch nicht direkt an den Endkunden, sondern arbeiten mit starken Vertriebspartnern zusammen.

2. GROSSHANDEL

Die Großhändler fungieren als Bindeglied zwischen DOTLUX und der Elektrofachkraft. Sie kaufen unsere LED-Leuchten ein und übernehmen die Lagerung, Logistik und den Vertrieb an eine Vielzahl von Elektrofachkräften. Mit ihrer regionalen Präsenz sorgen sie dafür, dass unsere Produkte weit verbreitet und schnell verfügbar sind.

3. EINZEL- UND FACHHANDEL / ELEKTROFACHKRAFT

Die Einzelhändler kaufen kleinere Mengen der DOTLUX-Produkte beim Großhändler und verkaufen diese direkt an Endkunden. Durch den engen Kontakt zum Endverbraucher können sie unsere hochwertigen Leuchten in ihren Geschäften oder Online-Shops anbieten und individuell beraten.

DIE VORTEILE

Dieses 3-stufige Vertriebsmodell ermöglicht es uns, sich voll und ganz auf die Entwicklung von Beleuchtungslösungen zu konzentrieren, was an der Qualität der Produkte spürbar ist.

Du profitierst, indem du von uns direkt beraten wirst. Egal ob du im Großhandel vertreten, Lichtplanungsfachkraft, Elektrofachkraft oder Endkunde bist, durch unser starkes Vertriebsteam ist immer jemand in deiner Nähe erreichbar.



NEUHEITEN 2026



30

MULTIsnap



63

LUNAnoir



70

LUNA + SURFACE
Leuchtengehäuse



32

CIRCLEvario



108

QUICK-FIXdim



36

CIRCLEmini-flat



47

MULTISCREWcs

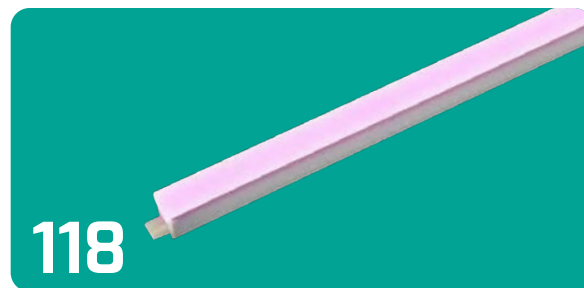

118

QUICK-FIXac-meat

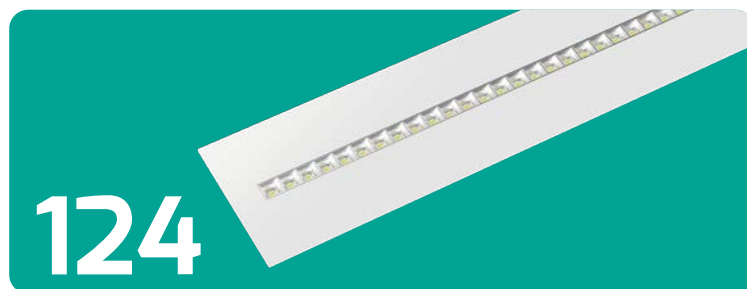

124

WING

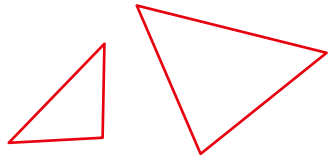

143

SKYLAR

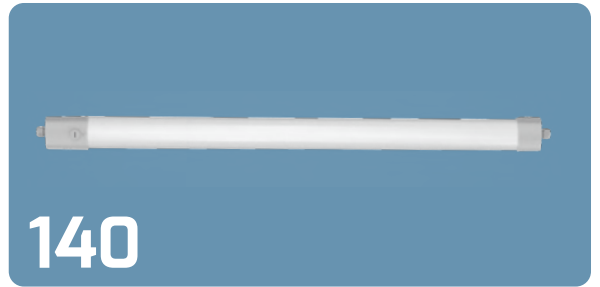

140

MISTRALLevo



170

LINEAfix



168

LINEAone



202

LENSone

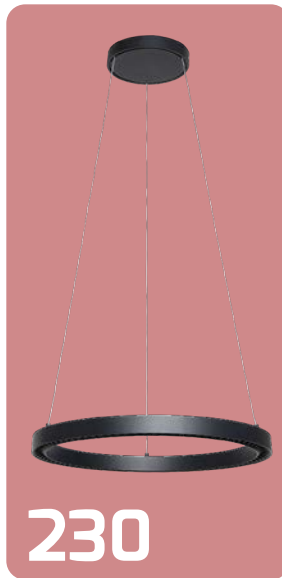

230

AURA



234

RIVO

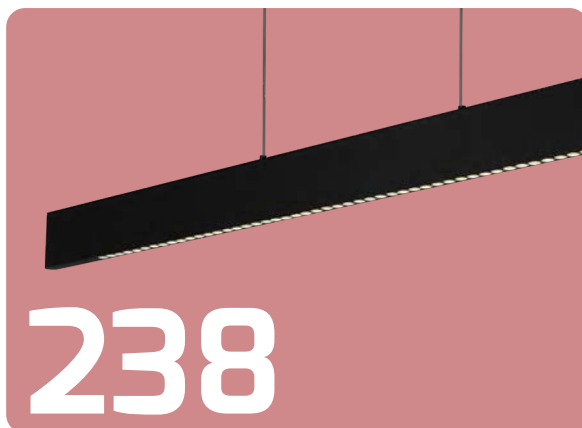

238

FINO

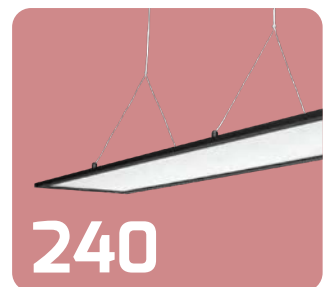

240

HOVER





ANBAULEUCHTEN

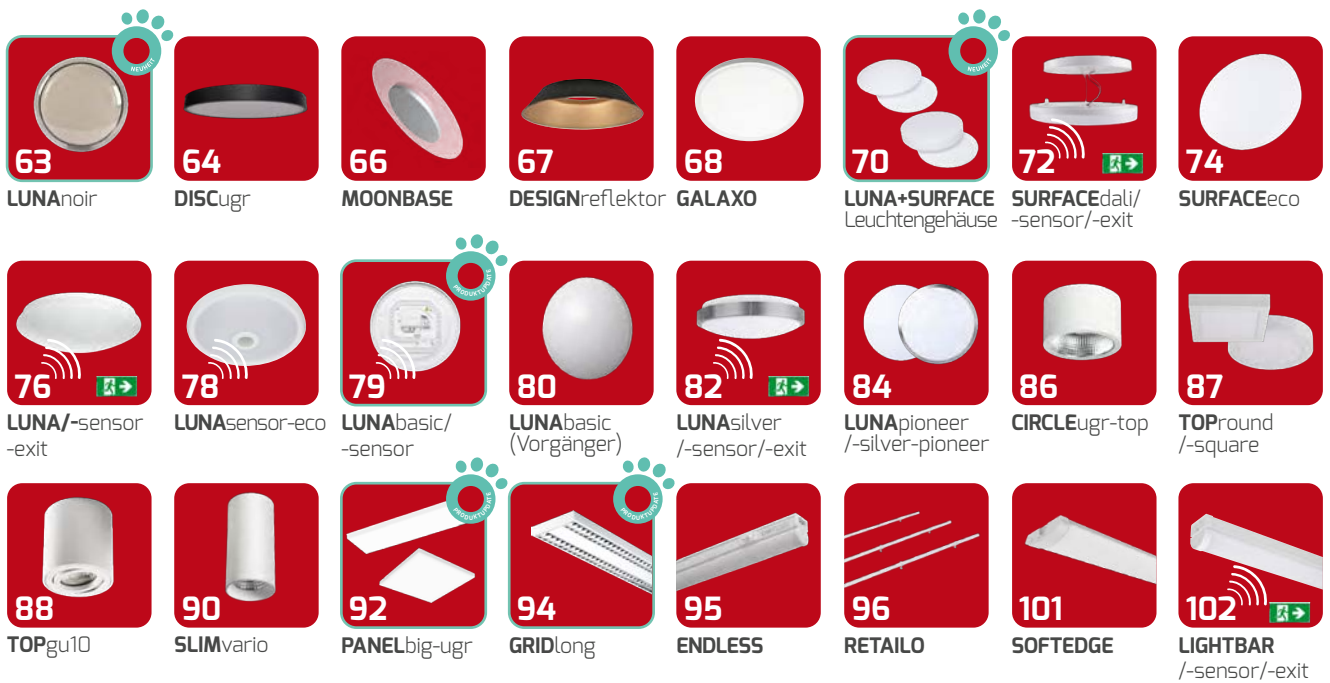

SANIERUNGSLAUCHTEN

ab Seite 104

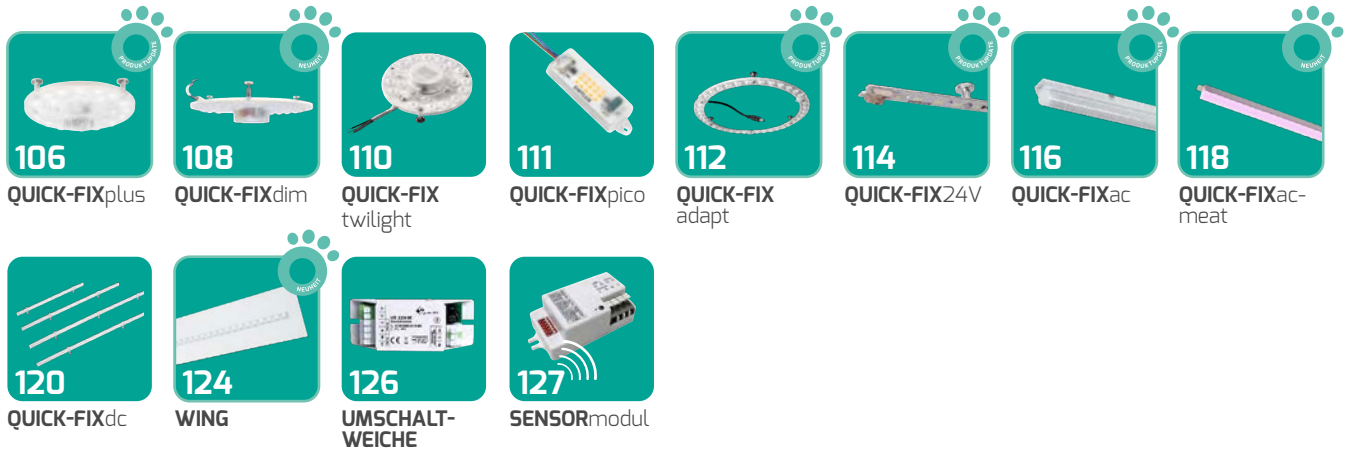

FEUCHTRAUMLAUCHTEN

ab Seite 128



PANELS

ab Seite 146



HALLENSTRAHLER

ab Seite 156



LICHTBANDSYSTEME

ab Seite 166



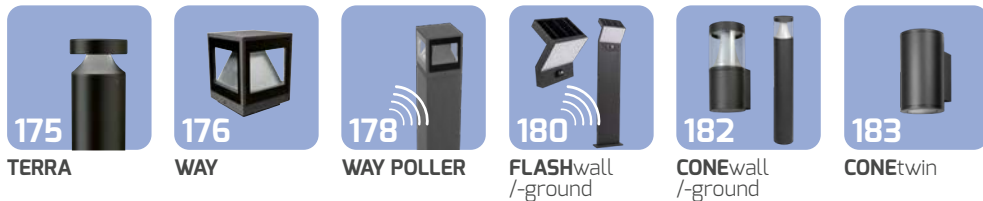

WANDLEUCHTEN

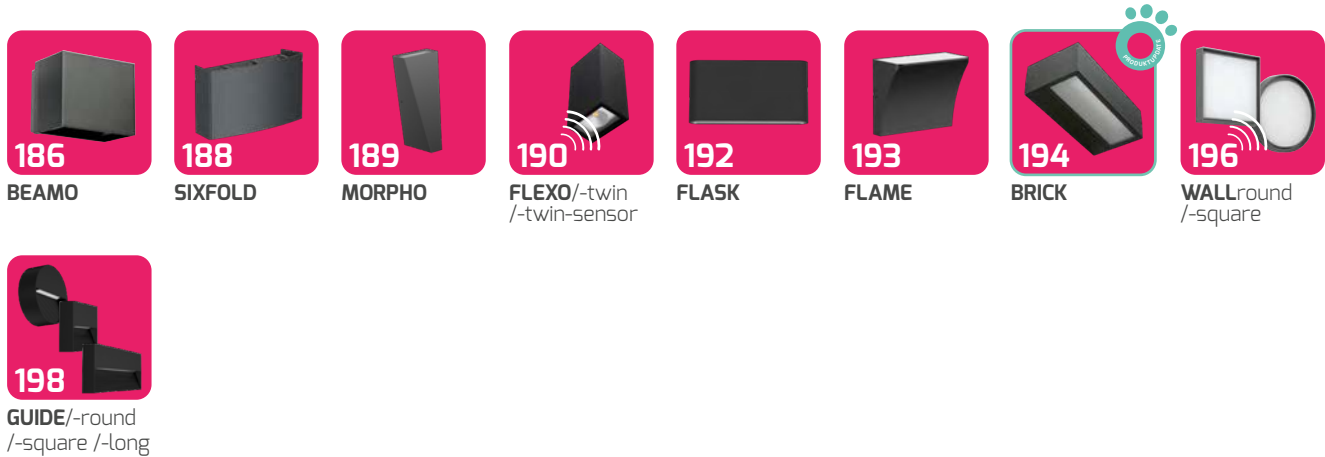

FLUTER



TRACKLIGHTS

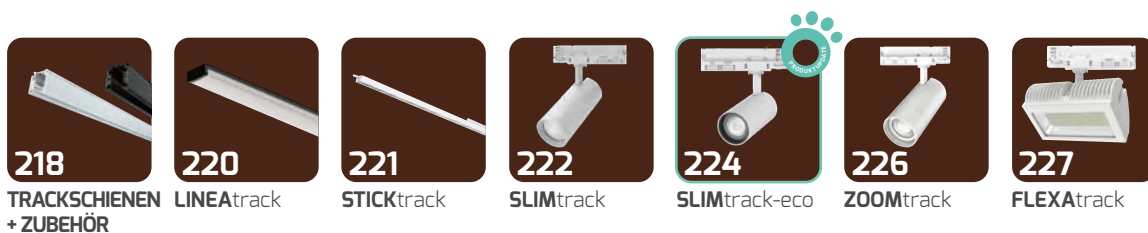

PENDELLEUCHTEN

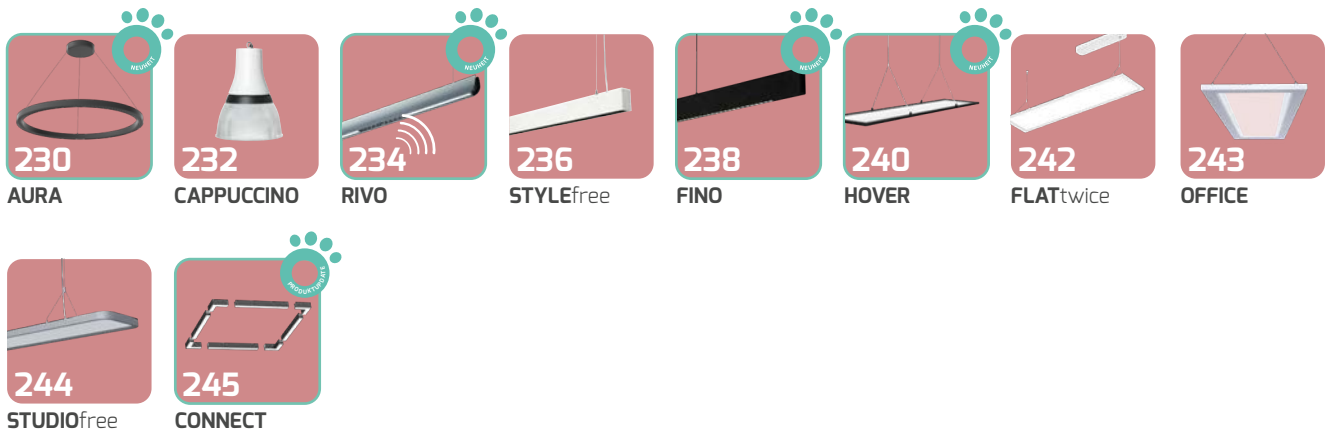

STEHLEUCHTEN

ab Seite 248



ARBEITS- & MARKIERUNGSLAUCHTEN

ab Seite 260



NOTLEUCHTEN

ab Seite 266

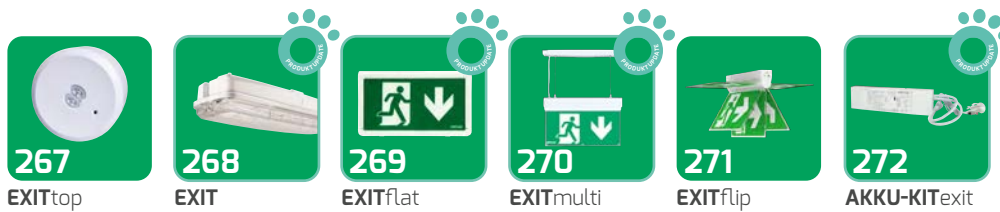

STRASSENLEUCHTEN

ab Seite 274



LEUCHTMITTEL

ab Seite 282



STREIFEN & MODULE

ab Seite 286





DOWNLIGHTS





WIE EVOLUTION DES LICHTS.

► Das hocheffiziente LED-Downlight **UNISIZE^{evo}** erklimmt die nächste Stufe effizienter Lichttechnik, indem es die **POWER-** und **COLORselect** Funktion in einem Gehäuse anbietet und dank durchdachtem Design und integriertem Vorschaltgerät eine flexible Montage gewährleistet. Bei diesem Downlight verschmelzen Effizienz und Einfachheit.

HOHE EFFIZIENZ
bis zu
154 lm/W

PROLINE UNISIZE^{evo}



FARBWIEDERGABEINDEX	Ra > 82
EINGANGSSPANNUNG	186 – 240 V AC/DC
TEMPERATURBEREICH	-10 °C bis +40 °C
NUTZLEBENSDAUER	50.000 h



HINWEIS:

Die Leuchte ist Zentralbatterie geeignet, die Zertifikate hierzu sind im Online-Produktverzeichnis (Downloads) zu finden.



Vorne

Hinten



PRODUKTVIDEO

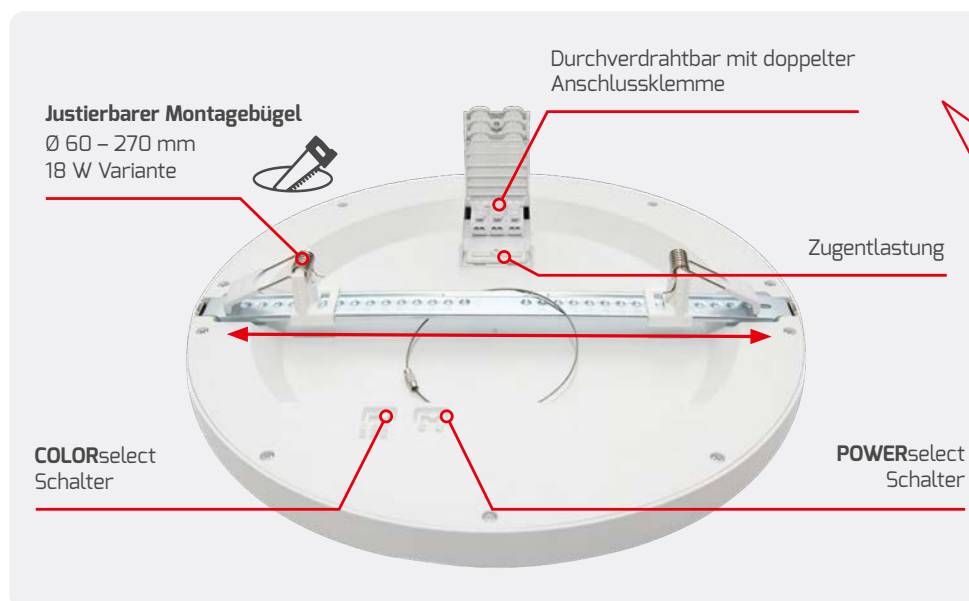

* Schrauben und Dübel sind nicht im Lieferumfang enthalten.



max. 8 W

Ø 165, 22 mm

EINBAUÖFFNUNG:
Ø 60 – 150 mm

FARB-TEMPERATUR	NETTO-LICHTSTROM*	EFFIZIENZ*	NETTO-LISTENPREIS	HERSTELLER ARTIKEL-NR.	ELDAS-NR.
3.000 K	max. 990 lm	max. 125 lm/W			
4.000 K	max. 1.070 lm	max. 137 lm/W	CHF 66,45	6365-099110	941006299
5.700 K	max. 1.030 lm	max. 133 lm/W			



max. 12 W

Ø 217, 22 mm

EINBAUÖFFNUNG:
Ø 75 – 200 mm

FARB-TEMPERATUR	NETTO-LICHTSTROM*	EFFIZIENZ*	NETTO-LISTENPREIS	HERSTELLER ARTIKEL-NR.	ELDAS-NR.
3.000 K	max. 1.160 lm	max. 134 lm/W			
4.000 K	max. 1.730 lm	max. 145 lm/W	CHF 79,25	6366-099110	941006289
5.700 K	max. 1.670 lm	max. 139 lm/W			



max. 18 W

Ø 290, 22 mm

EINBAUÖFFNUNG:
Ø 60 – 270 mm

FARB-TEMPERATUR	NETTO-LICHTSTROM*	EFFIZIENZ*	NETTO-LISTENPREIS	HERSTELLER ARTIKEL-NR.	ELDAS-NR.
3.000 K	max. 2.530 lm	max. 142 lm/W			
4.000 K	max. 2.780 lm	max. 154 lm/W	CHF 104,85	6367-099110	941006279
5.700 K	max. 2.730 lm	max. 152 lm/W			



* Detaillierte Werte zu Netto-Lichtstrom und Effizienz findest du in unserem [Online Produktverzeichnis](#) unter der jeweiligen Artikel-Nummer im Beschreibungstext oder unter dem QR-Code.

DAS PLUS AN FLEXIBILITÄT.

- ▶ Die dimmbare UNISIZE Leuchte passt sich dank universellem Einbaubereich von 60–260 mm jeder Situation perfekt an – ultraflach, flexibel und mühelos montiert.
- ▶ Mit farbstabiler Lichtqualität, optionalen Blenden und smarter DALI-Einbindung setzt sie neue Maßstäbe für moderne Lichtlösungen.

PMMA LICHTLEITER



PROLINE UNISIZEplus



FARBTEMPERATUR	3.000 K 4.000 K 5.700 K
FARBWIEDERGABEINDEX	Ra > 82
EINGANGSSPANNUNG	220 – 240 V AC
TEMPERATURBEREICH	-20 °C bis +40 °C
NUTZLEBENSDAUER	35.000 h



PRODUKTVIDEO

ZUBEHÖR

DREHDIMMER 5 – 100 W PHASENABSCHNITT

HERSTELLER ARTIKEL-NR.	5180
ELDAS-NR.	941999949
NETTO-LISTENPREIS	CHF 51,05



ABDECKRAHMEN DREHDIMMER

HERSTELLER ARTIKEL-NR.	5214
ELDAS-NR.	941919489
NETTO-LISTENPREIS	CHF 12,80



DALI-PHASENABSCHNITTDIMMER MAX. 200 W PASSEND FÜR GERÄTEDOSEN

HERSTELLER ARTIKEL-NR.	5425-1
ELDAS-NR.	919100009
NETTO-LISTENPREIS	CHF 104,85



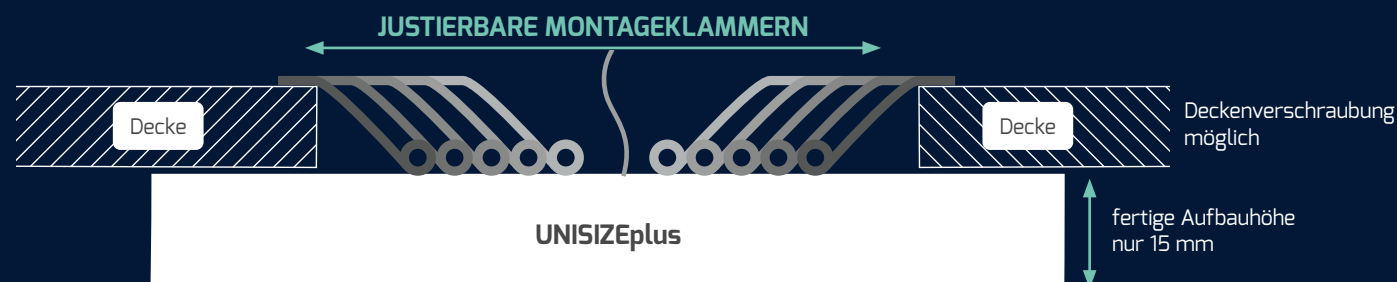

EIN MONTAGEBÜGEL FÜR ALLE ÖFFNUNGEN

Egal wie groß der Deckenausschnitt ist, mit der UNISIZE Lösung kannst du diesen weiter nutzen und die neue Leuchte als Anbauleuchte installieren.



	ABMESSUNGEN	EINBAUÖFFNUNG	NETTO-LICHTSTROM	EFFIZIENZ	NETTO-LISTENPREIS	HERSTELLER ARTIKEL-NR.	ELDAS-NR.
	12 W	Ø 164, 15 mm	Ø 60 – 130 mm	960 lm	80 lm/W	CHF 58,75	4446-0FW120 941402299

	ABMESSUNGEN	EINBAUÖFFNUNG	NETTO-LICHTSTROM	EFFIZIENZ	NETTO-LISTENPREIS	HERSTELLER ARTIKEL-NR.	ELDAS-NR.
	18 W	Ø 217, 15 mm	Ø 60 – 180 mm	1.440 lm	80 lm/W	CHF 77,95	4447-0FW120 941402319

	ABMESSUNGEN	EINBAUÖFFNUNG	NETTO-LICHTSTROM	EFFIZIENZ	NETTO-LISTENPREIS	HERSTELLER ARTIKEL-NR.	ELDAS-NR.
	24 W	Ø 290, 15 mm	Ø 60 – 260 mm	2.200 lm	92 lm/W	CHF 102,25	4448-0FW120 941402329



BLENDEN FÜR UNISIZEplus



VERCHROMT

GRÖSSE	NETTO-LISTENPREIS	HERSTELLER ARTIKEL-NR / ELDAS-NR.
Ø 166 mm	CHF 17,90	4459-1 / 941902229
Ø 219 mm	CHF 20,45	4459-2 / 941902239
Ø 293 mm	CHF 24,30	4459-3 / 941902249



NICKEL GEBÜRSTET

GRÖSSE	NETTO-LISTENPREIS	HERSTELLER ARTIKEL-NR / ELDAS-NR.
Ø 166 mm	CHF 17,90	5553-1 / 941007819
Ø 219 mm	CHF 20,45	5553-2 / 941007799
Ø 293 mm	CHF 24,30	5553-3 / 941007789



SCHWARZ MATT

GRÖSSE	NETTO-LISTENPREIS	HERSTELLER ARTIKEL-NR / ELDAS-NR.
Ø 166 mm	CHF 17,90	4449-1 / 941902169
Ø 219 mm	CHF 20,45	4449-2 / 941902179
Ø 293 mm	CHF 24,30	4449-3 / 941902189

SCHLANK. MODERN. UNIVERSELL.

PMMA
LICHT-
LEITER

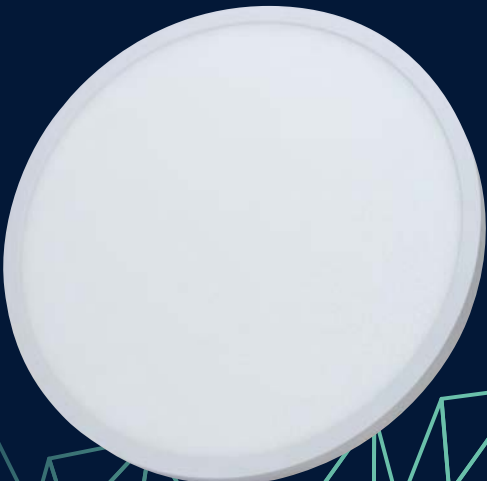

- ▶ Die UNISIZE Leuchte kombiniert maximale Einbauflexibilität von 55–270 mm mit cleverer, leichter Montage und beeindruckend stabiler Lichtqualität.
- ▶ Dank integriertem Vorschaltgerät und langlebigem Alu-Kühlkörper bietet sie ein Plus an Sicherheit und Effizienz in modernen Umgebungen.



ECOLINE UNISIZE

FARBWIEDERGABEINDEX	Ra > 82
EINGANGSSPANNUNG	220 –240 V AC
TEMPERATURBEREICH	-20 °C bis +40 °C
NUTZLEBENSDAUER	30.000 h



OPTIMIERTES DESIGN

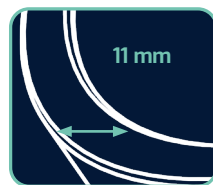

Das Rahmendesign von nur 11 mm verleiht der Leuchte einen modernen Charakter

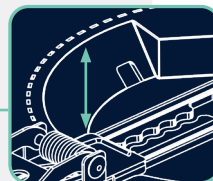
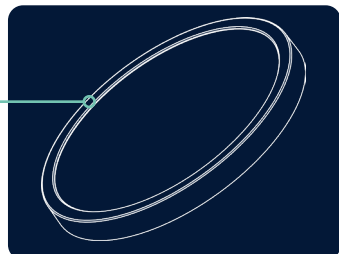

Die optimierte Vertiefung auf der Leuchtenrückseite ermöglicht die einfache Verstauung einer Verbindungsklemme.

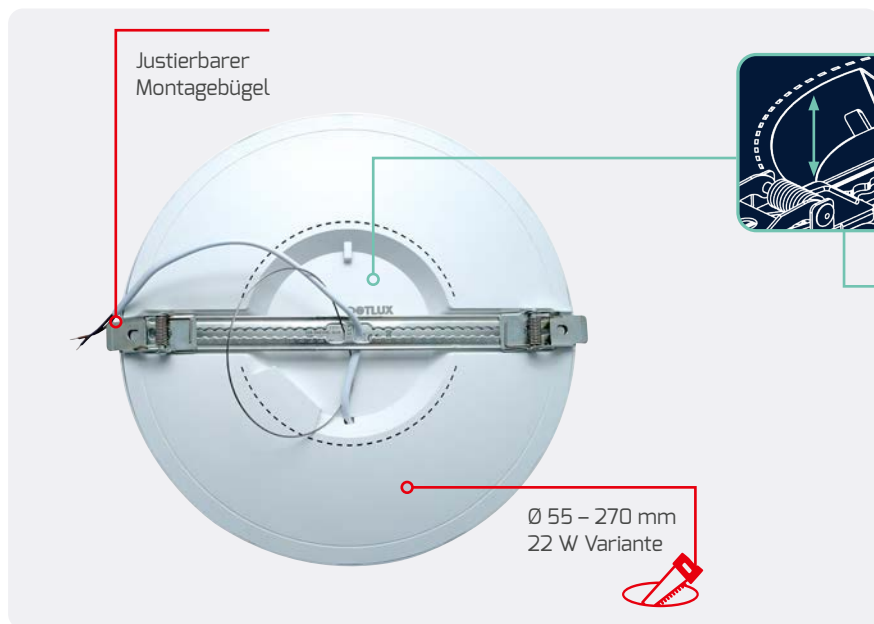
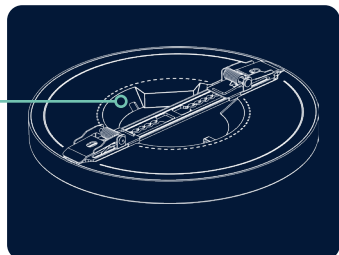



Auch der 1. FC Nürnberg setzt auf unsere Modelle UNISIZE sowie QUICK-FIXdc. Wie unkompliziert ein Austausch von herkömmlicher auf LED-Beleuchtung von DOTLUX ist, seht ihr im Video.



EINBAUVIDEO



10 W

FARB-TEMPERATUR	ABMESSUNGEN	EINBAU-ÖFFNUNG	NETTO-LICHTSTROM	EFFIZIENZ	NETTO-LISTENPREIS	HERSTELLER ARTIKEL-NR.	ELDAS-NR.
3.000 K	Ø 165, 20 mm	Ø 55 - 135 mm	1.010 lm	101 lm/W	CHF 34,55	4176-130120	941402599
4.000 K			1.060 lm	106 lm/W		4176-140120	941007449



15 W

FARB-TEMPERATUR	ABMESSUNGEN	EINBAU-ÖFFNUNG	NETTO-LICHTSTROM	EFFIZIENZ	NETTO-LISTENPREIS	HERSTELLER ARTIKEL-NR.	ELDAS-NR.
3.000 K	Ø 215, 20 mm	Ø 55 - 175 mm	1.610 lm	107 lm/W	CHF 44,65	6759-030120	941009589 NEU
4.000 K			1.675 lm	112 lm/W		6759-040120	941009599 NEU



22 W

FARB-TEMPERATUR	ABMESSUNGEN	EINBAU-ÖFFNUNG	NETTO-LICHTSTROM	EFFIZIENZ	NETTO-LISTENPREIS	HERSTELLER ARTIKEL-NR.	ELDAS-NR.
3.000 K	Ø 290, 20 mm	Ø 55 - 270 mm	2.200 lm	100 lm/W	CHF 58,75	4177-130120	941402609
4.000 K			2.300 lm	105 lm/W		4177-140120	941007459

EIN MONTAGEBÜGEL FÜR ALLE ÖFFNUNGEN

Egal wie groß der Deckenausschnitt ist, mit der UNISIZE Lösung kannst Du diesen weiter nutzen und die neue Leuchte als Anbauleuchte installieren.

JUSTIERBARE MONTAGEKLAMMERN



UNISIZE

fertige Aufbauhöhe nur 20 mm

DOPPELTE SENSORIK, DIE JEDEN RAUM AUFWERTET.

EINSTELL-
BARE
SENSORIK

- ▶ Die IP44-Universalleuchte verbindet modernes, schlankes Design mit 2 Sensoren (PIR-Sensor und Tageslichtsensor) – für Komfort, Sicherheit und maximale Effizienz.
- ▶ Dank flexiblem Einbaubereich und werkzeugloser Montage wird jede Installation zum Kinderspiel.



PROLINE UNISIZEplus-sensor



HERSTELLER ARTIKEL-NR. 5090-199110

ELDAS-NR. 941471129

GEHÄUSE Kunststoff, weiß

ABMESSUNGEN Ø 227, 22 mm

EINBAUÖFFNUNG 60 – 180 mm

SENSOR PIR- und Tageslichtsensor

FARBTEMPERATUR 3.000 K
4.000 K
5.700 K

FARBWIEDERGABEINDEX Ra > 82

EINGANGSSPANNUNG 220 – 240 V AC

NETTO-LICHTSTROM max. 1.770 lm

LEISTUNGS-AUFNAHME 18 W

EFFIZIENZ max. 98 lm/W

TEMPERATURBEREICH -20 °C bis +40 °C

NUTZLEBENSDAUER 35.000 h

NETTO-LISTENPREIS CHF 92,05



Vorne

Hinten

TAGESLICHTSENSOR

EINSTELLUNGEN

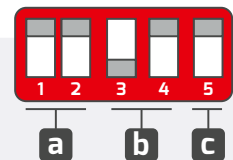

a TAGESLICHTSENSOR

●	●	10 lux
○	●	20 lux
●	○	40 lux
○	○	24 h

b LEUCHTDAUER

●	●	5 s
○	●	30 s
●	○	1 min
○	○	3 min

c SOFTSTART

●	nein
○	ja

PIR-BEWEGUNGSSENSOR

EINSTELLUNGEN

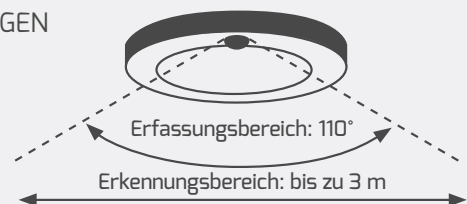

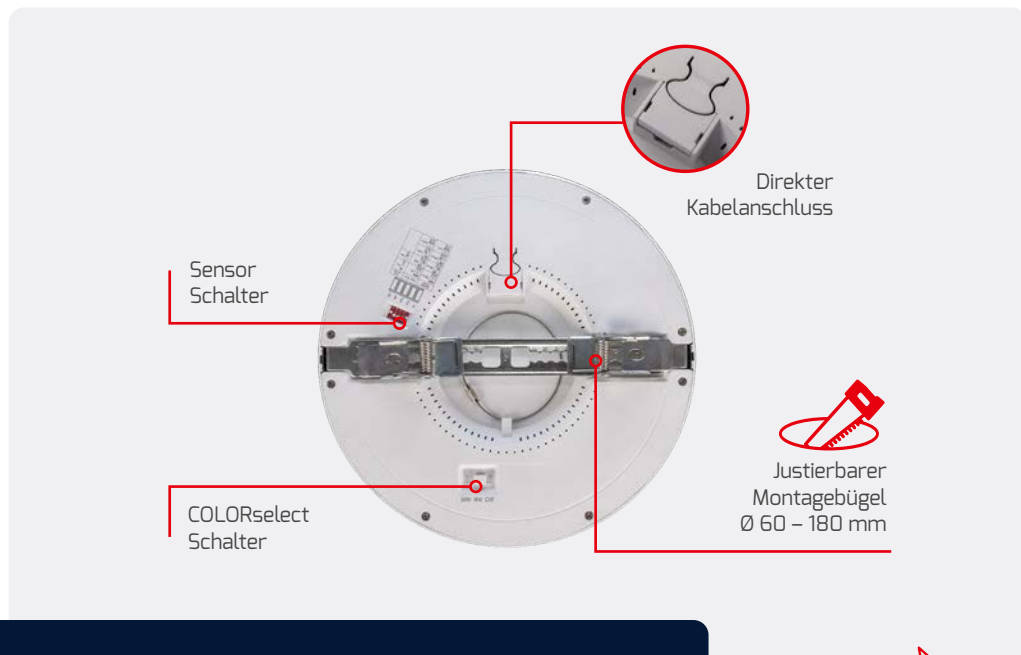

EIN MONTAGEBÜGEL FÜR ALLE ÖFFNUNGEN

Egal wie groß der Deckenausschnitt ist, mit der UNISIZE Lösung kannst Du diesen weiter nutzen und die neue Leuchte als Anbauleuchte installieren.

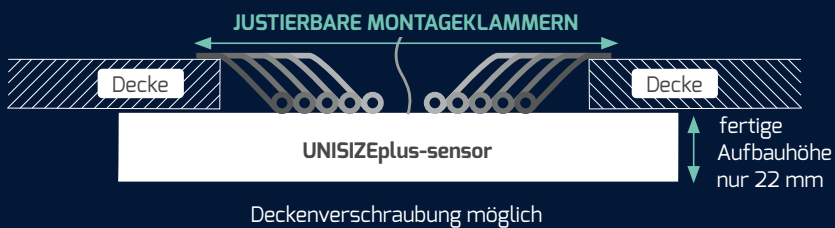

RANDLOS GLÜCKLICH.

- ▶ Randloses Leuchtendesign schafft eine lichtdurchflutete Atmosphäre.
- ▶ Die einstellbaren, kunststoffüberzogenen Montageclips eignen sich für Einbauöffnungen von 68 bis 210 mm.
- ▶ Durch das SOFTEDGE-Design beträgt die fertige Aufbauhöhe nur schmale 19mm, und das inklusive Backlit-Technologie: mit Aluminiumkernplatte.



PROLINE UNISIZErimless



GEHÄUSE	Aluminium, weiß
ABDECKUNG	Polycarbonat, gefrostet
EINBAUÖFFNUNG	68 – 210 mm
FARBTEMPERATUR	3.000 K 4.000 K 5.700 K
FARBWIEDERGABEINDEX	Ra > 82
EINGANGSSPANNUNG	220 – 240 V AC
NETTO-LICHTSTROM	1.900 lm
LEISTUNGS-AUFNAHME	19 W
EFFIZIENZ	100 lm/W
TEMPERATURBEREICH	-20 °C bis +40 °C
NUTZLEBENSDAUER	40.000 h



PRODUKTVIDEO

Flexible Einbauöffnung
68 – 210 mm

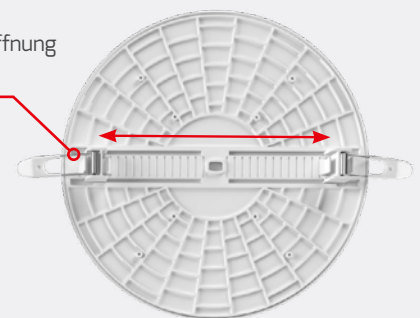

	ABMESSUNGEN	NETTO-LISTENPREIS	HERSTELLER ARTIKEL-NR.	ELDAS-NR.
round	Ø 225, 19 mm	CHF 75,40	4860-0FW150	941402559
square	225 × 225 × 19 mm	CHF 75,40	4861-0FW150	941402579



HINWEIS:
Passend zu unseren Leuchten 4860-0FW150 & 4861-0FW150 kannst Du auch das DALI-Netzteil 5068-1 verwenden. (Einstellung: 500 mA)



KREISRUND UND FLACH SOLL ES SEIN.

- ▶ Schwierige Einbausituation mit wenig Platz? Kein Problem für die **CIRCLEflat**: Das flache Design mit integriertem Netzteil ermöglicht eine einfache Montage, der breite Gehäusefals überdeckt ungenau geschnittene Einbauöffnungen.
- ▶ Backlit-Technologie: Robuste Alukernplatte und gutes Wärmemanagement.
- ▶ Kunststoffummantelte Metallklammern sorgen für sicheren Halt und schonende Installation.



ECOLINE CIRCLEflat

GEHÄUSE	Kunststoff, weiß
ABDECKUNG	gefrostet
FARBWIEDERGABEINDEX	Ra > 82
EINGANGSSPANNUNG	220 – 240 V AC
TEMPERATURBEREICH	-20 °C bis +45 °C
NUTZLEBENSDAUER	30.000 h



PRODUKTVIDEO

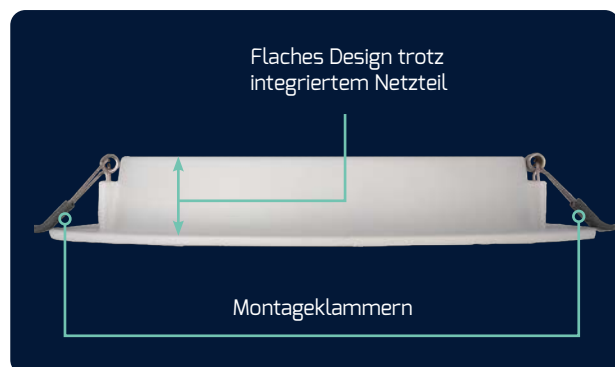

	FARB-TEMPERATUR	ABMESSUNGEN	EINBAU-ÖFFNUNG	NETTO-LISTENPREIS	HERSTELLER ARTIKEL-NR.	ELDAS-NR.
6 W 390 lm / 65 lm/W	3.000 K	Ø 118, 26 mm	Ø 95 – 100 mm	CHF 20,45	3022-130120	941470659
	4.000 K				3022-140120	941470669
12 W 860 lm / 72 lm/W	3.000 K	Ø 175, 27 mm	Ø 143 – 155 mm	CHF 26,85	3023-230120	941005759
	4.000 K				3023-240120	941005509
18 W 1.250 lm / 70 lm/W	3.000 K	Ø 222, 28 mm	Ø 187 – 200 mm	CHF 32,00	3024-230120	941010289
	4.000 K				3024-240120	941009939

DARF ES MAL ECKIG SEIN.

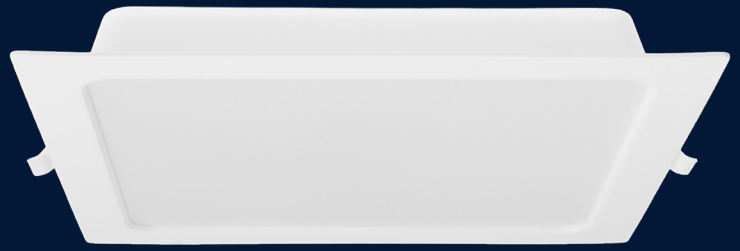

- Schwierige Einbausituation mit eckiger Aussparung? Kein Problem für die **SQUAREeco**: Das flache Design mit integriertem Netzteil ermöglicht eine einfache Montage, der breite Gehäusefalz überdeckt ungenau geschnittene Einbauöffnungen.
- Backlit-Technologie: Robuste Alukernplatte und gutes Wärmemanagement.
- Kunststoffummantelte Metallklammern sorgen für sicheren Halt und schonende Installation.

ECOLINE SQUAREeco

GEHÄUSE	Kunststoff, weiß
KABELLÄNGE	140 mm
FARBWIEDERGABEINDEX	Ra > 82
EINGANGSSPANNUNG	220 – 240 V AC
TEMPERATURBEREICH	-20 °C bis +40 °C
NUTZLEBENSDAUER	20.000 h



PRODUKTVIDEO



	FARB-TEMPERATUR	EINBAU-ÖFFNUNG	NETTO-LICHTSTROM	EFFIZIENZ	NETTO-LISTENPREIS	HERSTELLER ARTIKEL-NR.	ELDAS-NR.
16 W 175 × 175 × 27 mm	3.000 K	140 – 150 mm	1.280 lm	80 lm/W	CHF 26,85	5094-030120	941470679
	4.000 K					5094-040120	941470689
18 W 224 × 224 × 28 mm	3.000 K	190 – 200 mm	1.510 lm	84 lm/W	CHF 33,25	5095-130120	941480699
	4.000 K					5095-140120	941014159

FLACH. ECKIG. IP54.

- ▶ Mit ihrem spritzwassergeschützten Gehäusedesign (IP54) ist die **SQUAREip54** auch für robustere Einsatzzwecke geeignet.
- ▶ Der extra hohe CRI-Wert >92 sorgt für ein natürliches Farbpfinden.
- ▶ Verriegelbare Steckverbinder ermöglichen einen schnellen Austausch der Netzteile.



PROLINE SQUAREip54



HERSTELLER ARTIKEL-NR.	5134-0FW100
ELDAS-NR.	941470719
ABMESSUNGEN	225 × 225 × 36 mm
GEHÄUSE	Aluminium, weiß
EINBAUÖFFNUNG	205 – 215 mm
FARBTEMPERATUR	3.000 K 4.000 K 5.700 K
FARBWIEDERGABEINDEX	Ra > 92
BETRIEBSSPANNUNG	36 V DC
NETTO-LICHTSTROM	1.800 lm
LED-BETRIEBSSTROM	500 mA
LEISTUNG LED-MODUL	max. 18 W
EFFIZIENZ	100 lm/W
TEMPERATURBEREICH	-20 °C bis +40 °C
NUTZLEBENSDAUER	50.000 h
NETTO-LISTENPREIS	CHF 111,25



Vorne

Hinten

Netzteilabh.

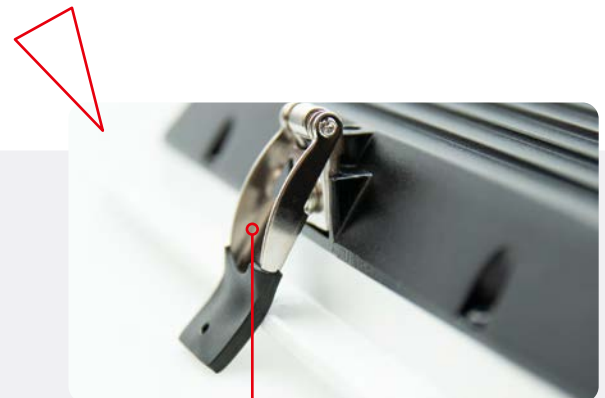

Stabile Montageklammern



COLORselect
Schalter



KOMPATIBEL MIT
AKKU-KITexit (3923-2 /
927919059, CHF 165,10)
NOTBELEUCHTUNG



PASSENDE NETZTEILE

Die angegebene Leistung in der Tabelle entspricht der Leistungsaufnahme aus der Kombination von Downlight und Netzteil.
Für das SQUAREip54 wird ein Netzteil benötigt.

	LEISTUNG LEUCHE INKL. NETZTEIL	AUSGANGS- STROM	ABMESSUNGEN	ZENTRAL BATTERIE	NETTO- LISTENPREIS	HERSTELLER ARTIKEL-NR.	ELDAS-NR.
NICHT DIMMBAR	12 W	300 mA	96 × 36 × 24 mm	geeignet	CHF 28,15	4329	941901829
	17 – 20 W	400 – 700 mA	170 × 63 × 29 mm	geeignet	CHF 35,85	5333	941010539
PHASENAB-/ ANSCHNITT	7 – 14 W	200 – 350 mA	122 × 41 × 23 mm	nicht geeignet	CHF 37,10	3140-1	941934299
	20 W	500 – 700 mA*	138 × 44 × 30 mm	nicht geeignet	CHF 54,90	3138-1	919000023
1 – 10 V	18 – 20 W	450 – 600 mA*	115 × 45 × 29 mm	nicht geeignet	CHF 40,85	5390	941010599
DALI-2 / PUSH <small>mit Durchverdrahtungs- funktion</small>	12 – 20 W	300 – 1.050 mA*	170 × 65 × 30 mm	geeignet	CHF 79,25	5068-1	941934549
KNX / PUSH	12 – 20 W	350 – 1.050 mA*	124 × 82 × 23 mm	geeignet	CHF 134,40	5030-1	941934289
CASAMBI	12 – 20 W	300 – 1.050 mA*	147 × 44 × 30 mm	geeignet	CHF 165,10	4989	941934159
ZIGBEE	12 – 20 W	300 – 1.050 mA*	147 × 44 × 30 mm	geeignet	CHF 139,50	5039	941934149



* Bei Verwendung der einstellbaren Netzteile darf die eingestellte Stromstärke den maximalen Betriebsstrom der Leuchte nicht überschreiten!

RUND.FLACH. FLEXIBEL.

- ▶ Die **CIRCLE** ist vielseitig einsetzbar und dadurch absolut flexibel: Das extra flache Design ermöglicht den Einsatz auch bei schwierigen Einbauplätzen, durch die verriegelbaren Steckverbinder sind Netzteile schnell ausgetauscht.
- ▶ Stabile Montageklammern gewährleisten sicheren Halt, der CRI-Wert von >92 sorgt für natürliches Farbempfinden.



PROLINE CIRCLE



GEHÄUSE	Aluminium, weiß
ABDECKUNG	Polycarbonat, gefrostet
FARBTEMPERATUR	3.000 K 4.000 K 5.700 K
FARBWIEDERGABEINDEX	Ra >92
TEMPERATURBEREICH	-20 °C bis +40 °C
NUTZLEBENSDAUER	50.000 h



PRODUKTVIDEO

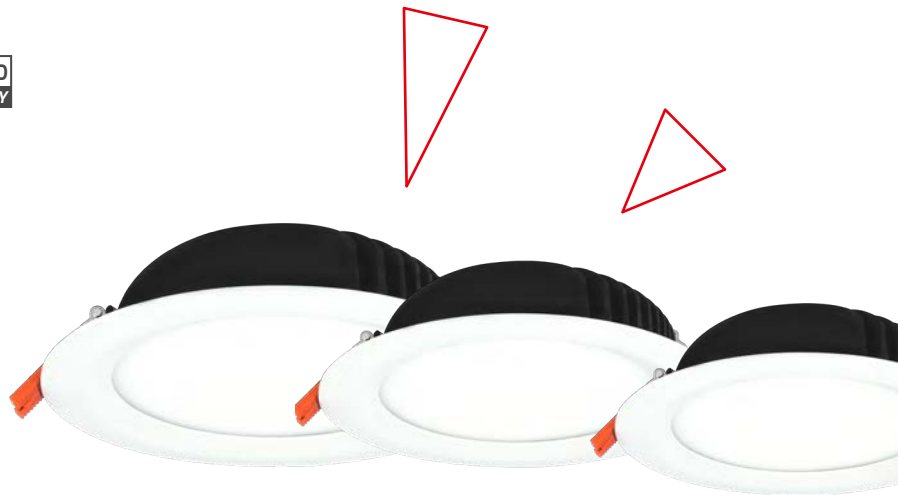

LEISTUNG LED-MODUL	ABMESSUNGEN	EINBAU- ÖFFNUNG	NETTO- LICHTSTROM	EFFIZIENZ	LED- BETRIEBS- STROM	NETTO- LISTENPREIS	HERSTELLER ARTIKEL-NR.	ELDAS-NR.
max. 10 W	Ø 175, 59 mm	Ø 140 – 165 mm	max. 1.095 lm	max. 110 lm/W	300 mA	CHF 95,85	2826-299120 ■	941010049
max. 18 W	Ø 195, 59 mm	Ø 160 – 185 mm	max. 1.950 lm	max. 108 lm/W	500 mA	CHF 115,05	2827-299120 ●	941010279
max. 26 W	Ø 245, 59 mm	Ø 205 – 230 mm	max. 2.910 lm	max. 112 lm/W	700 mA	CHF 152,30	2828-299120 ▲	941009999



PASSENDE NETZTEILE

Die angegebene Leistung in der Tabelle entspricht der Leistungsaufnahme aus der Kombination von Downlight und Netzteil.

■●▲ Die farbigen Symbole kennzeichnen, welches Netzteil zu welcher Leuchte passt.

	LEISTUNG LEUCHE INKL. NETZTEIL	AUSGANGS- STROM	ABMESSUNGEN	ZENTRAL- BATTERIE	NETTO- LISTENPREIS	HERSTELLER ARTIKEL-NR.	ELDAS-NR.
NICHT DIMMBAR	12 W	300 mA	96 × 36 × 24 mm	geeignet	CHF 28,15	4329 ■●▲	941901829
	17 – 30 W	400 – 700 mA	170 × 63 × 29 mm	geeignet	CHF 35,85	5333 ●▲	941010539
	26 – 30 W	600 – 1050 mA	170 × 65 × 29 mm	geeignet	CHF 37,10	5334 ▲	941010569
PHASENAB-/ ANSCHNITT	8 – 14 W	200 – 350 mA*	122 × 41 × 23 mm	nicht geeignet	CHF 37,10	3140-1 ■●▲	941934299
	20 – 30 W	500 – 700 mA*	138 × 44 × 30 mm	nicht geeignet	CHF 40,85	3138-1 ●▲	941934309
1 – 10 V	18 – 24 W	450 – 600 mA*	115 × 45 × 29 mm	nicht geeignet	CHF 40,85	5390 ●▲	941010599
DALI-2 / PUSH <small>mit Durchverdrahtungs- funktion</small>	12 – 30 W	300 – 1.050 mA*	170 × 65 × 30 mm	geeignet	CHF 79,25	5068-1 ■●▲	941934549
KNX / PUSH	14 – 30 W	350 – 1.050 mA*	124 × 82 × 23 mm	geeignet	CHF 134,40	5030-1 ●▲	941934289
CASAMBI	14 – 30 W	300 – 1.050 mA*	147 × 44 × 30 mm	geeignet	CHF 165,10	4989 ■●▲	919391469
ZIGBEE	14 – 30 W	300 – 1.050 mA*	147 × 44 × 30 mm	geeignet	CHF 139,50	5039 ■●▲	941934149



KOMPATIBEL MIT
AKKU-KITexit (3923-2 /
927919059, CHF 165,10)
NOTBELEUCHTUNG

* Bei Verwendung der einstellbaren Netzteile darf die eingestellte Stromstärke den maximalen Betriebsstrom der Leuchte nicht überschreiten!

SNAPST DU SCHON?

► Die **MULTIsnap** überzeugt mit innovativen Snap-In-Klammern für eine werkzeuglose, sichere Montage. Der Federmechanismus schützt vor eingeklemmten Fingern und die integrierte **FASTconnect** Schnellanschlussbox sorgt für eine besonders einfache Durchverdrahtung.



PROLINE MULTIsnap

HERSTELLER ARTIKEL-NR. 6948-099060

ELDAS-NR.	941009719
GEHÄUSE	Aluminium, weiß
ABMESSUNGEN	Ø 90 mm, 54 mm
EINBAUÖFFNUNG	Ø 80 - 85 mm
FARBTEMPERATUR	2.700 K 3.000 K 4.000 K

FARBWIEDERGABEINDEX	Ra > 82
EINGANGSSPANNUNG	186 - 240 V AC/DC
NETTO-LICHTSTROM	600 lm
LEISTUNGS-AUFNAHME	6 W
EFFIZIENZ	100 lm/W
TEMPERATURBEREICH	-10 °C bis +40 °C
NUTZLEBENSDAUER	50.000 h
NETTO-LISTENPREIS	CHF 60,05



ZUBEHÖR



PRODUKTVIDEO

REFLEKTOR CHROM (OPTIONAL)

HERSTELLER ARTIKEL-NR.	6949
ELDAS-NR.	941919979
NETTO-LISTENPREIS	CHF 7,65



DREHDIMMER 5 - 100 W PHASENABSCHNITT

HERSTELLER ARTIKEL-NR.	5180
ELDAS-NR.	941999949
NETTO-LISTENPREIS	CHF 51,05



ABDECKRAHMEN DREHDIMMER

HERSTELLER ARTIKEL-NR.	5214
ELDAS-NR.	941919489
NETTO-LISTENPREIS	CHF 12,80



DALI-PHASENABSCHNITTSDIMMER MAX. 200 W PASSEND FÜR GERÄTEDOSEN

HERSTELLER ARTIKEL-NR.	5425-1
ELDAS-NR.	919100009
NETTO-LISTENPREIS	CHF 104,85



11,5 cm

COLORselect Schalter

Im Lieferumfang enthaltene, durchverdrahtbare **FASTconnect Schnellanschlussbox**.

Durch die **teilbare Schnellanschlussbox** ist eine einfache Installation gewährleistet.

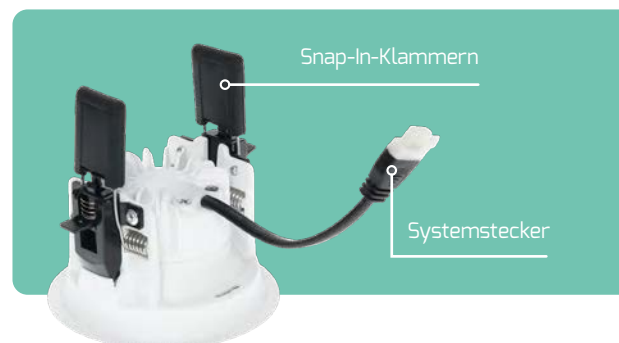

Snap-In-Klammern

Systemstecker



SNAP-IN-KLAMMER-FUNKTION

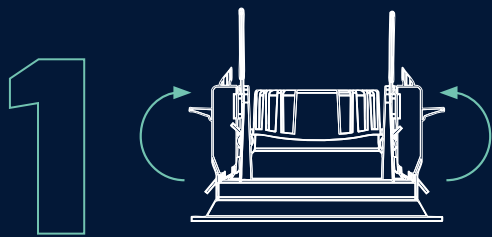

Snap-In-Klammern nach oben klappen, bis sie in die Halterung einrasten.

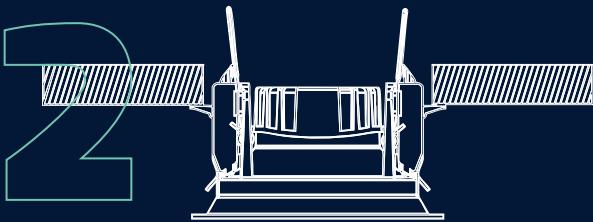

Positionierung des Downlights in der Einbauöffnung. Beim Kontakt der **seitlichen Abstandhalter** mit der Decke löst ein Federmechanismus aus.

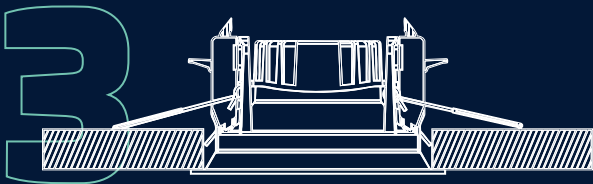

Dadurch wird die Leuchte automatisch mit den **zwei Federclips** in der Einbauöffnung fixiert.



SOCIAL MEDIA VIDEO



MODULARES LICHT, DAS BLEIBT.

► Unsere CIRCLEvario mit 3 verschiedenen Reflektoren ist nachhaltig konzipiert, modular aufgebaut und passt sich flexibel deinen Anforderungen an.



PROLINE CIRCLEvario



GEHÄUSE	Aluminium
FARBTEMPERATUR	3.000 K 4.000 K 5.700 K
FARBWIEDERGABEINDEX	Ra > 92
EINGANGSSPANNUNG	36 V DC
TEMPERATURBEREICH	-20 °C bis +40 °C
NUTZLEBENSDAUER	50.000 h



PRODUKTVIDEO





HINWEIS:
Im Lieferumfang ist standardmäßig ein silberner Reflektor enthalten. Mehr Reflektoren findest du auf Seite 32.



Netzteilabh.



KOMPATIBEL MIT
AKKU-KITexit (3923-2 / 927919059, CHF 165,10)
NOTBELEUCHTUNG

	FARBE	EINBAU-ÖFFNUNG	NETTO-LICHTSTROM	EFFIZIENZ	LED BETRIEBS-STROM	NETTO-LISTENPREIS	HERSTELLER ARTIKEL-NR. / ELDAS-NR.
20 W*	weiß	Ø 135 - 165 mm	max. 2.780 lm	max. 139 lm/W	max. 500 mA	CHF 102,25	6933-099060 ■
	schwarz						941030039
Ø 175, 80 mm	weiß	Ø 150 - 185 mm	max. 3.360 lm	max. 140 lm/W	max. 600 mA	CHF 127,85	6934-099060 ■
	schwarz						941030029
	FARBE	EINBAU-ÖFFNUNG	NETTO-LICHTSTROM	EFFIZIENZ	LED BETRIEBS-STROM	NETTO-LISTENPREIS	HERSTELLER ARTIKEL-NR.
24 W*	weiß	Ø 150 - 185 mm	max. 3.360 lm	max. 140 lm/W	max. 600 mA	CHF 127,85	6938-099060 ●
	schwarz						941030019
Ø 195, 85 mm	weiß	Ø 200 - 235 mm	max. 5.150 lm	max. 147 lm/W	max. 900 mA	CHF 165,10	6939-099060 ●
	schwarz						941030049
	FARBE	EINBAU-ÖFFNUNG	NETTO-LICHTSTROM	EFFIZIENZ	LED BETRIEBS-STROM	NETTO-LISTENPREIS	HERSTELLER ARTIKEL-NR.
35 W*	weiß	Ø 200 - 235 mm	max. 5.150 lm	max. 147 lm/W	max. 900 mA	CHF 165,10	6943-099060 ▲
	schwarz						941030059
Ø 245, 90 mm	weiß	Ø 200 - 235 mm	max. 5.150 lm	max. 147 lm/W	max. 900 mA	CHF 165,10	6944-099060 ▲
	schwarz						941030009

* Leistung der Leuchte ohne Netzteil.



COLORselect Schalter

- 3.000 K**
WW = Warm White
- 4.000 K**
NW = Neutral White
- 5.700 K**
CW = Cold White



Systemstecker



SOCIAL MEDIA VIDEO

PASSENDE NETZTEILE

■●▲ Die farbigen Symbole kennzeichnen, welches Netzteil zu welcher Leuchte passt.

	LEISTUNG LEUCHE INKL. NETZTEIL	AUSGANGS- STROM	ABMESSUNGEN	ZENTRAL- BATTERIE	NETTO- LISTENPREIS	HERSTELLER ARTIKEL-NR.	ELDAS-NR.
NICHT DIMMBAR	22 – 27 W	600 – 1.050 mA*	170 × 65 × 29 mm	geeignet	CHF 37,10	5334 ■●▲	941010569
	27– 39 W	400 – 700 mA*	170 × 63 × 29 mm	geeignet	CHF 35,85	5333 ■●▲	941010539
PHASENAB-/ ANSCHNITT	39 W	700 – 1.050 mA*	173 × 44 × 30 mm	nicht geeignet	CHF 54,90	4258-1 ▲	941934319
	22 – 27 W	500 – 700 mA*	138 × 44 × 30 mm	nicht geeignet	CHF 40,85	3138-1 ■●▲	941934309
1 – 10 V	22 – 27 W	450 – 600 mA*	115 × 45 × 29 mm	nicht geeignet	CHF 61,30	5390 ■●▲	941010549
DALI-2 / PUSH mit Durchverdrahtungs- funktion	40 W	750 mA	180 × 35 × 30 mm	nicht geeignet	CHF 57,45	4336 ▲	941007599
	22 – 39 W	300 – 1.050 mA*	170 × 65 × 30 mm	geeignet	CHF 57,45	5068-1 ■●▲	941007599
KNX / PUSH	22 – 39 W	350 – 1.050 mA*	124 × 82 × 23 mm	geeignet	CHF 134,40	5030-1 ■●▲	941934289
CASAMBI	22 – 39 W	300 – 1.050 mA*	147 × 44 × 30 mm	geeignet	CHF 177,90	4989 ■●▲	941934159
ZIGBEE	22 – 39 W	300 – 1.050 mA*	147 × 44 × 30 mm	geeignet	CHF 139,50	5039 ■●▲	941934149

* Bei Verwendung der einstellbaren Netzteile darf die eingestellte Stromstärke den max. Betriebsstrom der Leuchte nicht überschreiten!



REFLEKTOREN FÜR DEN INDIVIDUELLEN LOOK



weiß
ähnlich RAL 9003

ABMESSUNGEN	PASSEND FÜR	NETTO-LISTENPREIS	HERSTELLER ARTIKEL-NR.	ELDAS-NR.
Ø 175 mm	6933-099060	CHF 17,90	6935	941030179
Ø 195 mm	6938-099060	CHF 21,75	6940	941030169
Ø 245 mm	6943-099060	CHF 25,60	6945	941030119

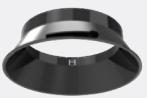

schwarz
ähnlich RAL 9005

ABMESSUNGEN	PASSEND FÜR	NETTO-LISTENPREIS	HERSTELLER ARTIKEL-NR.	ELDAS-NR.
Ø 175 mm	6933-099060	CHF 17,90	6936	941030129
Ø 195 mm	6938-099060	CHF 21,75	6941	941030109
Ø 245 mm	6943-099060	CHF 25,60	6946	941030189



gold
ähnlich RAL 1004

ABMESSUNGEN	PASSEND FÜR	NETTO-LISTENPREIS	HERSTELLER ARTIKEL-NR.	ELDAS-NR.
Ø 175 mm	6933-099060	CHF 17,90	6937	941030139
Ø 195 mm	6938-099060	CHF 21,75	6942	941030159
Ø 245 mm	6943-099060	CHF 25,60	6947	941030149



ULTRAFLACH & SCHWENKBAR.

► Das 25° schwenkbare Downlight mit ultraflachem Design ist ideal für niedrige Einbauöffnungen geeignet und dank der neuen **FASTconnect** Schnellanschlussbox bietet es nicht nur eine unkomplizierte Installation, sondern auch eine flexible Lichtgestaltung mit dem integrierten **COLORselect** Farbwahlschalter.



PROLINE CIRCLEmini-flat



GEHÄUSE	Aluminium
ABDECKUNG	Glas, klar
ABMESSUNGEN	Ø 82 mm, 27 mm
EINBAUÖFFNUNG	Ø 68 mm
SCHWENKBAR	25°
FARBTEMPERATUR	2.700 K 3.000 K 4.000 K
FARBWIEDERGABEINDEX	Ra > 82
EINGANGSSPANNUNG	186 - 240 V AC/DC
NETTO-LICHTSTROM	720 lm
LEISTUNGS-AUFNAHME	6 W
EFFIZIENZ	120 lm/W
TEMPERATURBEREICH	-10 °C bis +40 °C
NUTZLEBENSDAUER	50.000 h



PRODUKTVIDEO

ZUBEHÖR

DREHDIMMER 5 – 100 W PHASENABSCHNITT

HERSTELLER ARTIKEL-NR.	5180
ELDAS-NR.	941999949
NETTO-LISTENPREIS	CHF 51,05



ABDECKRAHMEN DREHDIMMER

HERSTELLER ARTIKEL-NR.	5214
ELDAS-NR.	941919489
NETTO-LISTENPREIS	CHF 12,80



DALI-PHASENABSCHNITTSDIMMER MAX. 200 W
PASSEND FÜR GERÄTEDOSEN

HERSTELLER ARTIKEL-NR.	5425-1
ELDAS-NR.	919100009
NETTO-LISTENPREIS	CHF 104,85



	NETTO-LISTENPREIS	HERSTELLER ARTIKEL-NR.	ELDAS-NR.
weiß	CHF 52,35	6929-099060	941025999

	NETTO-LISTENPREIS	HERSTELLER ARTIKEL-NR.	ELDAS-NR.
schwarz	CHF 52,35	6930-099060	941025979

	NETTO-LISTENPREIS	HERSTELLER ARTIKEL-NR.	ELDAS-NR.
edelstahl	CHF 52,35	6931-099060	941025939

NUR **27 mm** AUFBAUHÖHE INKL. SCHNELLANSCHLUSBOX.



SOCIAL MEDIA VIDEO



SOCIAL MEDIA VIDEO

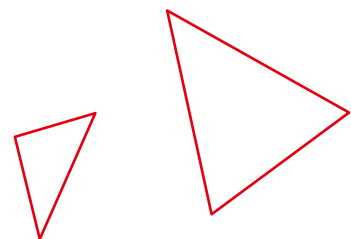

KOMPAKTES DOWNLIGHT.

- ▶ Dieses spritzwassergeschützte IP44 Downlight mit extra flachem Aluminiumgehäuse lässt sich schnell und platzsparend montieren. Besonders einfach ist die Montage durch die stabilen Montageklammern.
- ▶ Inklusive ist die durchverdrahtbare Schnellanschlussbox mit integriertem, phasenabschnittsdimmbarem Netzteil (0-100%).
- ▶ "DIMtoZERO" sorgt für eine exzellente Dimmung.



PROLINE CIRCLEminidim



GEHÄUSE	Aluminium, weiß
ABDECKUNG	Glas, klar
ABMESSUNGEN	Ø 85 mm, 34 mm
EINBAUÖFFNUNG	68 – 75 mm
SCHWENKBAR	25 °
FARBTEMPERATUR	3.000 K
FARBWIEDERGABEINDEX	Ra > 92
EINGANGSSPANNUNG	220 - 240 V AC
NETTO-LICHTSTROM	580 lm
LEISTUNGS-AUFNAHME	6 W
EFFIZIENZ	97 lm/W
TEMPERATURBEREICH	- 40 °C bis + 50 °C
NUTZLEBENSDAUER	40.000 h



ZUBEHÖR

DREHDIMMER 5 – 100 W PHASENABSCHNITT

HERSTELLER ARTIKEL-NR.	5180
ELDAS-NR.	941999949
NETTO-LISTENPREIS	CHF 51,05

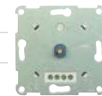

ABDECKRAHMEN DREHDIMMER

HERSTELLER ARTIKEL-NR.	5214
ELDAS-NR.	941919489
NETTO-LISTENPREIS	CHF 12,80



DALI-PHASENABSCHNITTS-DIMMER MAX. 200 W PASSEND FÜR GERÄTEDOSEN

HERSTELLER ARTIKEL-NR.	5425-1
ELDAS-NR.	919100009
NETTO-LISTENPREIS	CHF 104,85



Farbe	NETTO-LISTENPREIS	HERSTELLER ARTIKEL-NR.	ELDAS-NR.
weiß	CHF 57,45	5426-030038	941005999
schwarz	CHF 57,45	5427-030038	941005979
edelstahl	CHF 63,85	5428-030038	941005939



Durchverdrahtbare Schnellanschlussbox erspart die zusätzliche Montage von Kabelabzweigdosen.

SMART COOLING.

- ▶ Smart Cooling beschreibt die raumseitige Wärmeableitung durch den Aluminiumreflektor.
- ▶ Spritzwassergeschütztes Gehäusedesign (IP54 Frontseitig).
- ▶ Blendfreies Leuchtendesign (UGR < 19).
- ▶ Werkzeugloser Klemmenanschluss (durchverdrahtbar mit integrierter Zugentlastung).
- ▶ Abstandsfreie Montage zur Dämmung möglich.

NETZTEIL
INTEGRIERT



PROLINE CIRCLE_{ugr}



ZUBEHÖR



FARBTEMPERATUR	3.000 K 4.000 K 5.700 K
FARBWIEDERGABEINDEX	Ra > 82
EINGANGSSPANNUNG	186 – 240 V AC/DC
TEMPERATURBEREICH	-20 °C bis +45 °C
NUTZLEBENSDAUER	50.000 h

MONTAGEADAPTER, WEISS, ÄHNLICH RAL 9003

ABMESSUNGEN AUSSEN	PASSEND FÜR	ERWEITERTE EINBAUÖFFNUNG	NETTO- LISTEN- PREIS	HERSTELLER ARTIKEL-NR.	ELDAS-NR.
Ø 130 mm	6 W	101 – 120 mm	CHF 13,45	6270	941905449
Ø 160 mm	13 W	130 – 150 mm	CHF 16,00	6271	941905269
Ø 210 mm	18 W	160 – 185 mm	CHF 18,55	6272	941905319
Ø 260 mm	25 W	211 – 240 mm	CHF 21,10	6273	941905279



PRODUKTVIDEO



	ABMESSUNGEN	EINBAU- ÖFFNUNG	NETTO- LICHTSTROM	EFFIZIENZ	NETTO- LISTENPREIS	HERSTELLER ARTIKEL-NR.	ELDAS-NR.
6 W	Ø 110, 70 mm	Ø 90 – 100 mm	max. 630 lm	105 lm/W	CHF 60,05	3839-040090	941402219
13 W	Ø 145, 82 mm	Ø 125 – 135 mm	max. 1.417 lm	109 lm/W	CHF 76,65	3840-040090	941402229
18 W	Ø 172, 95 mm	Ø 150 – 165 mm	max. 1.980 lm	110 lm/W	CHF 89,45	3841-040090	941402239
25 W	Ø 228, 98 mm	Ø 200 – 210 mm	max. 2.875 lm	115 lm/W	CHF 121,45	3842-040090	941402249

DIMMBAR.

► Im Vergleich zur CIRCLE_{ugr} ist bei dieser Leuchte das Netzteil wählbar und kann somit auch gedimmt werden.



OHNE NETZTEIL

PROLINE CIRCLE_{ugr-dim}



FARBTEMPERATUR	3.000 K 4.000 K 5.700 K
FARBWIEDERGABEINDEX	Ra > 82
TEMPERATURBEREICH	-20 °C bis +45 °C
NUTZLEBENSDAUER	50.000 h



PRODUKTVIDEO



KOMPATIBEL MIT
AKKU-KIT_{exit} (3923-2 /
927919059, CHF 165,10)
NOTBELEUCHTUNG



	ABMESSUNGEN	EINBAU- ÖFFNUNG	LED- BETRIEBS- STROM	NETTO- LICHTSTROM	EFFIZIENZ	NETTO- LISTEN- PREIS	HERSTELLER ARTIKEL-NR.	ELDAS-NR.
max. 5 W	Ø 110, 70 mm	Ø 90 – 100 mm	300 mA	max. 500 lm	100 lm/W	CHF 56,20	4567-0FW090 ■	941402179
max. 11 W	Ø 145, 82 mm	Ø 125 – 135 mm	350 mA	max. 1.290 lm	117 lm/W	CHF 70,25	4568-0FW090 ●	941402189
max. 15 W	Ø 172, 95 mm	Ø 150 – 165 mm	500 mA	max. 1.620 lm	108 lm/W	CHF 83,05	4569-0FW090 ▲	941402199
max. 21 W	Ø 228, 98 mm	Ø 200 – 210 mm	700 mA	max. 2.650 lm	126 lm/W	CHF 115,05	4570-0FW090 ▼	941402209

ZUBEHÖR

MONTAGEADAPTER



weiß

ähnlich RAL 9003

ABMESSUNGEN AUSSEN	PASSEND FÜR	ERWEITERTE EINBAUÖFFNUNG	NETTO- LISTENPREIS	HERSTELLER ARTIKEL-NR.	ELDAS-NR.
Ø 130 mm	5 W	101 – 120 mm	CHF 13,45	6270	941905449
Ø 160 mm	11 W	130 – 150 mm	CHF 16,00	6271	941905269
Ø 210 mm	15 W	160 – 185 mm	CHF 18,55	6272	941905319
Ø 260 mm	21 W	211 – 240 mm	CHF 21,10	6273	941905279



PASSENDE NETZTEILE

■●▲▼ Die farbigen Symbole kennzeichnen, welches Netzteil zu welcher Leuchte passt.

	LEISTUNG LEUCHE INKL. NETZTEIL	AUSGANGS- STROM	ABMESSUNGEN	ZENTRAL- BATTERIE	NETTO- LISTENPREIS	HERSTELLER ARTIKEL-NR.	ELDAS-NR.
NICHT DIMMBAR	7 W	300 mA	95 × 35 × 25 mm	nicht geeignet	CHF 28,15	4686 ■●▲▼	919390189
	13 W	350 mA	95 × 34 × 24 mm	nicht geeignet	CHF 28,15	4687 ●▲▼	941901159
	23 W	400 - 700 mA	170 × 63 × 29 mm	geeignet	CHF 35,85	5333 ▼▲	941010539
PHASENAB-/ ANSCHNITT	8 - 13 W	200 - 350 mA*	122 × 41 × 23 mm	nicht geeignet	CHF 37,10	3140-1 ■●▲▼	941934299
	18 - 25 W	500 - 700 mA*	138 × 44 × 30 mm	nicht geeignet	CHF 54,90	3138-1 ●▲▼	919000023
1 - 10 V	24 W	450 - 600 mA*	115 × 45 × 29 mm	nicht geeignet	CHF 61,30	5390 ▲▼	941010549
DALI-2 / PUSH <small>mit Durchverdrahtungs- funktion</small>	18 - 25 W	300 - 1.050 mA*	170 × 65 × 30 mm	geeignet	CHF 79,25	5068-1 ■●▼	941934549
KNX / PUSH	13 - 25 W	350 - 1.050 mA*	124 × 82 × 23 mm	geeignet	CHF 134,40	5030-1 ●▲▼	941934289
CASAMBI	7 - 25 W	300 - 1.050 mA*	147 × 44 × 30 mm	geeignet	CHF 177,90	4989 ■●▲▼	941934159
ZIGBEE	7 - 25 W	300 - 1.050 mA*	147 × 44 × 30 mm	geeignet	CHF 139,50	5039 ■●▲▼	941934149

* Bei Verwendung der einstellbaren Netzteile darf die eingestellte Stromstärke den maximalen Betriebsstrom der Leuchte nicht überschreiten!

INKLUSIVE EXTERNEM NETZTEIL

- ▶ Der mattierte und facettierte Kombirefektor sorgt für gleichmäßige Ausleuchtung und ist unempfindlich bei Fingerabdrücken.
- ▶ Das Metallgehäuse sorgt für optimale Wärmeableitung, ein Netzteil ist inklusive (nicht dimmbar).



ECOLINE CIRCLE_{ugr-eco} COLORselect®

GEHÄUSE	Aluminium, weiß
STANDARDREFLEKTOR	matt / facettiert
FARBTEMPERATUR	3.000 K 4.000 K 5.700 K
FARBWIEDERGABEINDEX	Ra > 82
EINGANGSSPANNUNG	220 - 240 V AC
TEMPERATURBEREICH	-20 °C bis +40 °C
NUTZLEBENSDAUER	35.000 h

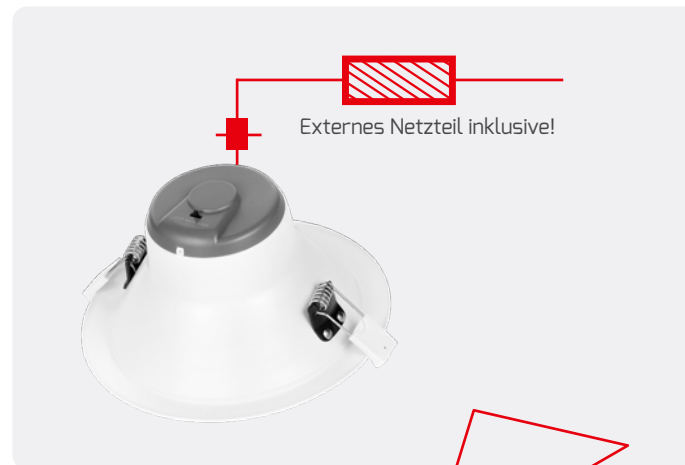

	ABMESSUNGEN	EINBAUÖFFNUNG	NETTO-LICHTSTROM	EFFIZIENZ	NETTO-LISTENPREIS	HERSTELLER ARTIKEL-NR.	ELDAS-NR.
15 W	Ø 145, 82 mm	120 - 130 mm	max. 1.320 lm	88 lm/W	CHF 57,45	4973-0FW060	941402529

	ABMESSUNGEN	EINBAUÖFFNUNG	NETTO-LICHTSTROM	EFFIZIENZ	NETTO-LISTENPREIS	HERSTELLER ARTIKEL-NR.	ELDAS-NR.
20 W	Ø 174, 89 mm	145 - 155 mm	max. 1.800 lm	90 lm/W	CHF 63,85	4974-0FW060	941402539

	ABMESSUNGEN	EINBAUÖFFNUNG	NETTO-LICHTSTROM	EFFIZIENZ	NETTO-LISTENPREIS	HERSTELLER ARTIKEL-NR.	ELDAS-NR.
35 W	Ø 232, 113 mm	195 - 210 mm	max. 3.150 lm	90 lm/W	CHF 89,45	4975-0FW060	941402549

ANGENEHME LICHTSTIMMUNG.

- ▶ Durch tiefsitzenden Reflektor.
- ▶ Schnelle Montage dank integriertem, dimmbarem Netzteil und Leuchtenanschlussklemme.



ECOLINE CIRCLEcomfort-ac

HERSTELLER ARTIKEL-NR.	4972-030040
ELDAS-NR.	941500599
GEHÄUSE	Kunststoff, weiß
EINBAUÖFFNUNG	68 - 73 mm
ABMESSUNGEN	Ø 81 × 79 mm
FARBTEMPERATUR	3.000 K
FARBWIEDERGABEINDEX	Ra > 82
EINGANGSSPANNUNG	220 - 240 V AC
NETTO-LICHTSTROM	500 lm
LEISTUNGS-AUFNAHME	6 W
EFFIZIENZ	83 lm/W
TEMPERATURBEREICH	-20 °C bis +40 °C
NUTZLEBENSDAUER	30.000 h
NETTO-LISTENPREIS	CHF 32,00



ZUBEHÖR

DREHDIMMER 5 - 100 W PHASENABSCHNITT

HERSTELLER ARTIKEL-NR.	5180
ELDAS-NR.	941999949
NETTO-LISTENPREIS	CHF 51,05



ABDECKRAHMEN DREHDIMMER

HERSTELLER ARTIKEL-NR.	5214
ELDAS-NR.	941919489
NETTO-LISTENPREIS	CHF 12,80



DALI-PHASENABSCHNITTS-DIMMER MAX. 200 W PASSEND FÜR GERÄTEDOSEN

HERSTELLER ARTIKEL-NR.	5425-1
ELDAS-NR.	919100009
NETTO-LISTENPREIS	CHF 104,85



MULTISCREW. ALL-IN-ONE.

DOWNLIGHT ALLROUNDER MIT INTEGRIERTEM TREIBER



DEIN LICHT. DEINE REGELN.

Die kompakte Downlight-Serie **MULTISCREW** ist dank **integriertem Netzteil** sofort betriebsbereit. Abhängig vom Modell stehen Schutzarten bis **IP65** zur Verfügung und ermöglichen einen zuverlässigen Einsatz auch in **anspruchsvolleren Umgebungen**.

Mit einer **Bauhöhe von nur 43 mm**, der separaten Bestellbarkeit von Leuchte und **magnetischer Blende** sowie einer integrierten **Dimmfunktion** bietet **MULTISCREW** maximale Gestaltungsfreiheit bei minimalem Platzbedarf.

VIELSEITIG

NUTZE DIE MONTAGEMÖGLICHKEIT, DIE DU GERADE BRAUCHST

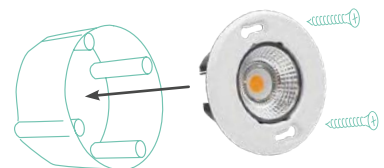

EINBAU IN ALLE STANDARD GERÄTEDOSEN

Z.B. Trockenbau-, Unterputz-, Brandschutzdosen und für Ortbeton oder Werksfertigung geeignet.

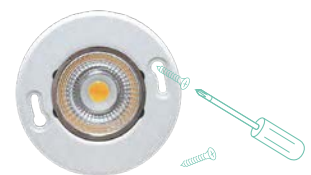

VERSCHRAUBUNGSMÖGLICHKEIT

Perfektes Temperaturmanagement ermöglicht die Schraubmontage in Massivholzdecken/-balken.

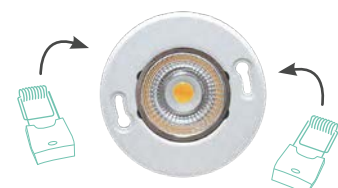

STECKMÖGLICHKEIT

Beiliegende steckbare Montageklammern ermöglichen eine werkzeuglose Montage.



MAGNETISCH & INDIVIDUELL

FINDE DIE BLENDE, DIE ZU DEINEM STYLE PASST

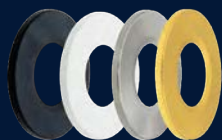

RUND

Ø 80 mm, 5 mm

FARBE	NETTO-LISTENPREIS	HERSTELLER ARTIKEL-NR.	ELDAS-NR.
Mattweiß	CHF 8,05	5211	941919459
Mattschwarz	CHF 8,05	5212	941919469
Edelstahl gebürstet	CHF 13,45	5213	941919479
Gold gebürstet	CHF 13,45	5993	941100279



ECKIG

80 × 80 × 5 mm

FARBE	NETTO-LISTENPREIS	HERSTELLER ARTIKEL-NR.	ELDAS-NR.
Mattweiß	CHF 8,05	5252	941919499
Mattschwarz	CHF 8,05	5253	941919509
Edelstahl gebürstet	CHF 13,45	5254	941919519
Gold gebürstet	CHF 13,45	5994	941100289



DIESES DOWNLIGHT IST UNSER HIGHLIGHT.

- ▶ Das kompakte Downlight mit integriertem Treiber lässt sich leicht montieren und flexibel anpassen.
- ▶ Durch das hervorragende Wärmemanagement kann die Leuchte ohne Abstandshalter am Dämmmaterial anliegen.
- ▶ Werkzeuglos montierbare, magnetische und somit leicht auszurichtende Blenden, die nicht im Lieferumfang enthalten sind, stehen zur Auswahl.



PROLINE MULTISCREW

GEHÄUSE	Kunststoff / Aluminium
ABMESSUNGEN	Ø 80, 43 mm
EINBAUÖFFNUNG	Ø 50 – 70 mm
EINBAUTIEFE	38 mm
KABELLÄNGE	8 cm
EINGANGSSPANNUNG	220 – 240 V AC
TEMPERATURBEREICH	-10 °C bis +35 °C
NUTZLEBENSDAUER	40.000 h



PRODUKTVIDEO



SOCIAL MEDIA VIDEO



BLENDEN
findest du auf
Seite 45.

ZUBEHÖR

DREHDIMMER 5 – 100 W PHASENABSCHNITT

HERSTELLER ARTIKEL-NR.	5180
ELDAS-NR.	941999949
NETTO-LISTENPREIS	CHF 51,05



ABDECKRAHMEN DREHDIMMER

HERSTELLER ARTIKEL-NR.	5214
ELDAS-NR.	941919489
NETTO-LISTENPREIS	CHF 12,80



DALI-PHASENABSCHNITTDIMMER MAX. 200 W
PASSEND FÜR GERÄTEDOSEN

HERSTELLER ARTIKEL-NR.	5425-1
ELDAS-NR.	919100009
NETTO-LISTENPREIS	CHF 104,85



FARB-TEMPERATUR	FARBWIEDER-GABEINDEX	LEISTUNGS-AUFNAHME	NETTO-LICHTSTROM	EFFIZIENZ	NETTO-LISTENPREIS	HERSTELLER ARTIKEL-NR.	ELDAS-NR.
3.000 K	Ra > 92	5 W	430 lm	86 lm/W	CHF 58,75	5210-030036	941470769

MULTISCREWplus IP65



FARB-TEMPERATUR	FARBWIEDER-GABEINDEX	LEISTUNGS-AUFNAHME	NETTO-LICHTSTROM	EFFIZIENZ	NETTO-LISTENPREIS	HERSTELLER ARTIKEL-NR.	ELDAS-NR.
3.000 K	Ra > 82	6 W	600 lm	100 lm/W	CHF 66,45	5424-030036	941005949
4.000 K			620 lm	103 lm/W			941005709

DEIN LICHT, DEINE REGELN.

► Unser Allrounder – jetzt auch mit **COLORselect**.



PROLINE MULTISCREW^{CS}



HERSTELLER ARTIKEL-NR.	6994-199036
ELDAS-NR.	941470599
ABMESSUNGEN	Ø 78 mm, 42 mm
EINBAUÖFFNUNG	Ø 50 – 68 mm
EINBAUTIEFE	42 mm
KABELLÄNGE	8 cm
FARBTEMPERATUR	3.000 K 4.000 K 5.700 K
FARBWIEDERGABEINDEX	Ra > 92
EINGANGSSPANNUNG	220 – 240 V AC
NETTO-LICHTSTROM	420 lm
LEISTUNGS-AUFNAHME	5 W
EFFIZIENZ	84 lm/W
TEMPERATURBEREICH	-10 °C bis +35 °C
NUTZLEBENSDAUER	50.000 h
NETTO-LISTENPREIS	CHF 66,45



EINE LEUCHE - 3 LICHTFARBEN

3.000 K



WW = Warm White

4.000 K



NW = Neutral White

5.700 K



DL = Day Light

ZUBEHÖR

DREHDIMMER 5 – 100 W PHASENABSCHNITT

HERSTELLER ARTIKEL-NR.	5180
ELDAS-NR.	941999949
NETTO-LISTENPREIS	CHF 51,05



ABDECKRAHMEN DREHDIMMER

HERSTELLER ARTIKEL-NR.	5214
ELDAS-NR.	941919489
NETTO-LISTENPREIS	CHF 12,80



DALI-PHASENABSCHNITTDIMMER MAX. 200 W
PASSEND FÜR GERÄTEDOSEN

HERSTELLER ARTIKEL-NR.	5425-1
ELDAS-NR.	919100009
NETTO-LISTENPREIS	CHF 104,85



BLENDEN
findest du auf
Seite 45.



LASS DIE SONNE REIN!

► **SUNSET**dimming für stimmungsvolles und gemütliches Lichtdesign.



PROLINE MULTISCREW_{sun}

HERSTELLER ARTIKEL-NR.	5245-030036
ELDAS-NR.	941470779
ABMESSUNGEN	Ø 80 mm, 43 mm
EINBAUÖFFNUNG	Ø 50 – 70 mm
EINBAUTIEFE	38 mm
KABELLÄNGE	8 cm
FARBTEMPERATUR	2.200 – 3.000 K / Sunset-dimming
FARBWIEDERGABEINDEX	Ra > 92
EINGANGSSPANNUNG	220 – 240 V AC
NETTO-LICHTSTROM	340 lm
LEISTUNGS-AUFNAHME	5 W
EFFIZIENZ	68 lm/W
TEMPERATURBEREICH	-10 °C bis +35 °C
NUTZLEBENSDAUER	40.000 h
NETTO-LISTENPREIS	CHF 72,85 (ohne Blende)



PRODUKTVIDEO



BLENDEN
findest du auf
Seite 45.



ZUBEHÖR

DREHDIMMER 5 – 100 W PHASENABSCHNITT

HERSTELLER ARTIKEL-NR.	5180
ELDAS-NR.	941999949
NETTO-LISTENPREIS	CHF 51,05



ABDECKRAHMEN DREHDIMMER

HERSTELLER ARTIKEL-NR.	5214
ELDAS-NR.	941919489
NETTO-LISTENPREIS	CHF 12,80



DALI-PHASENABSCHNITTSDIMMER MAX. 200 W
PASSEND FÜR GERÄTEDOSEN

HERSTELLER ARTIKEL-NR.	5425-1
ELDAS-NR.	919100009
NETTO-LISTENPREIS	CHF 104,85



SUNSETDIMMING ERZEUGT WARMER LICHTSTIMMUNGEN

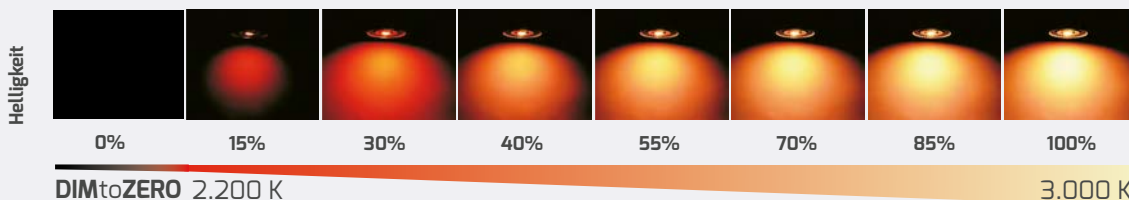



FEUERFEST UND 360° SCHWENKBAR.

- ▶ Mit der HEATspin präsentieren wir ein bis zu 90 Minuten feuerbeständiges Downlight (getestet mit EN 1365-2:2014 Feuerwiderstandsprüfung für tragende Bauteile).
- ▶ Die Leuchte ist mit einer Dichtmasse ausgestattet, die im Brandfall auslöst und somit verhindert, dass kein Feuer durch das Downlight in die nächste Etage steigen kann.
- ▶ Ein weiteres Highlight: Die Linse ist um 360° schwenkbar. Der verbaute COB LED-Chip sorgt für eine gleichmäßige Lichtverteilung und hohe Effizienz.



HIGHLINE HEATspin



GEHÄUSE	Stahl, weiß, ähnlich RAL9016
ABDECKUNG	Kunststoff, transparent
ABMESSUNGEN	Ø 90 mm, 37 mm
EINBAUÖFFNUNG	Ø 68 mm
FARBTEMPERATUR	2.700 K 3.000 K 4.000 K
FARBWIEDERGABEINDEX	Ra > 92
EINGANGSSPANNUNG	186 – 240 V AC/DC
NETTO-LICHTSTROM	830 lm
LEISTUNGS-AUFNAHME	7 W
EFFIZIENZ	118 lm/W
TEMPERATURBEREICH	-20 °C bis +40 °C
NUTZLEBENSDAUER	50.000 h



PRODUKTVIDEO



NETTO-LISTENPREIS	HERSTELLER ARTIKEL-NR.	ELDAS-NR.
weiß CHF 65,15	6650-199060	941408089



NETTO-LISTENPREIS	HERSTELLER ARTIKEL-NR.	ELDAS-NR.
schwarz CHF 65,15	7045-099060	941408099

ZUBEHÖR

DREHDIMMER 5 – 100 W PHASENABSCHNITT

HERSTELLER ARTIKEL-NR.	5180
ELDAS-NR.	941999949
NETTO-LISTENPREIS	CHF 51,05



ABDECKRAHMEN DREHDIMMER

HERSTELLER ARTIKEL-NR.	5214
ELDAS-NR.	941919489
NETTO-LISTENPREIS	CHF 12,80



DALI-PHASENABSCHNITTS-DIMMER MAX. 200 W PASSEND FÜR GERÄTEDOSEN

HERSTELLER ARTIKEL-NR.	5425-1
ELDAS-NR.	919100009
NETTO-LISTENPREIS	CHF 104,85



Belüftungsschlitze für optimales Wärmemanagement

2x Montageklammern für werkzeuglose Montage

Im Lieferumfang enthaltene, durchverdrahtbare FASTconnect Schnellanschlussbox.

COLORselect Schalter

DOWNLIGHT MIT SENSOREN.

- ▶ Die SENSOLight ist mit einem Tageslicht- und Bewegungssensor ausgestattet.
- ▶ Fixierte Werte von 20 Lux für den Tageslichtsensor und einer Abschaltautomatik von 120 Sekunden die nicht veränderbar sind - somit ist kein Einstellen der Parameter notwendig.
- ▶ Die durchverdrahtbare Schnellanschlussbox ermöglicht eine schnelle, platzsparende Montage.
- ▶ Angenehmes Licht: Blendfreies Leuchtendesign erreicht sie durch die zurückgesetzte Optik.
- ▶ Ein Bajonettverschluss ermöglicht einfaches Trennen und Austauschen der Leuchte vom Netzteil.



ECOLINE SENSOLight 

HERSTELLER ARTIKEL-NR.	6421-030036
ELDAS-NR.	941471119
GEHÄUSE	Aluminium, weiß
ABMESSUNGEN	Ø 85, 50 mm
EINBAUÖFFNUNG	Ø 75 mm
SENSOR	Tageslichtsensor Bewegungssensor
FARBTEMPERATUR	3.000 K
FARBWIEDERGABEINDEX	Ra > 92
EINGANGSSPANNUNG	220 - 240 V AC
NETTO-LICHTSTROM	1.050 lm
LEISTUNGS-AUFNAHME	12 W
EFFIZIENZ	87 lm/W
TEMPERATURBEREICH	-30 °C bis +50 °C
NUTZLEBENSDAUER	40.000 h
NETTO-LISTENPREIS	CHF 53,65



ERFASSUNGSBEREICH DES SENSORS

120° auf 3 m Entfernung



Inklusive praktischer 3-polig durchverdrahtbarer Schnellanschlussbox, die eine einfache Installation ermöglicht.

EASY GOING.

- ▶ Durch ihre kompakte Bauweise passt die schraubbare Stufenleuchte in alle Gerätedosen/Klemmdosen für Hohlwände und Unterputz.
- ▶ Die Montage erfolgt schnell und unkompliziert durch das integrierte 230 V-Netzteil und magnetische Blende.
- ▶ Platzsparende Durchverdrahtung: Dank der integrierten Druck-Steckklemme.
- ▶ Durch eine versteckte Anordnung der Leuchtfläche werden Treppenstufen blendfrei ausgeleuchtet.



PROLINE EASYSTAIR

ABMESSUNGEN	82 × 82 × 43 mm
EINBAUÖFFNUNG	53 × 53 × 40 mm
FARBTEMPERATUR	3.000 K
FARBWIEDERGABEINDEX	Ra > 92
EINGANGSSPANNUNG	220 - 240 V AC
NETTO-LICHTSTROM	70 lm
LEISTUNGS-AUFNAHME	1,5 W
EFFIZIENZ	47 lm/W
TEMPERATURBEREICH	- 10 °C bis +40 °C
NUTZLEBENSDAUER	40.000 h



Vorne

Hinten



PRODUKTVIDEO

	NETTO-LISTENPREIS	HERSTELLER ARTIKEL-NR.	ELDAS-NR.
weiß	CHF 53,65	5414-130080	941006269

	NETTO-LISTENPREIS	HERSTELLER ARTIKEL-NR.	ELDAS-NR.
schwarz	CHF 53,65	5415-130080	941006159

	NETTO-LISTENPREIS	HERSTELLER ARTIKEL-NR.	ELDAS-NR.
silber	CHF 53,65	5423-130080	941006259

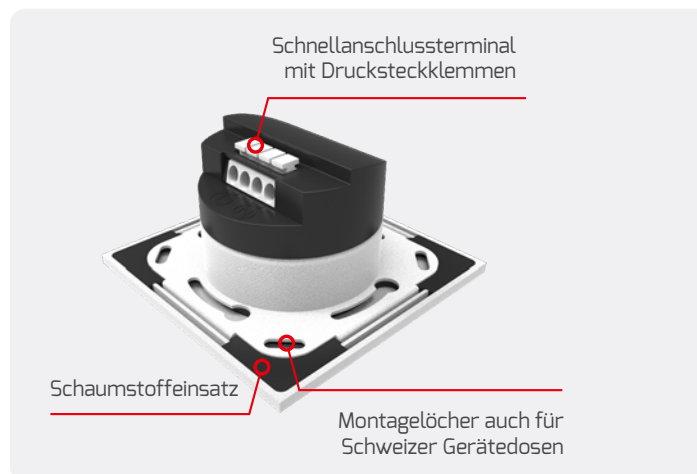

Ein integrierter Treiber und Drucksteckklemmen sorgen für eine einfache Montage. Die vorgestanzten Löcher an den Ecken ermöglichen einen leichten Einbau auch mit Schweizer Einbaudosen. Schaumstoffeinsätze an allen 4 Kanten verhindern einen Lichtaustritt an der Wand.



HERSTELLER ARTIKEL-NR. 5414-130080 und 5415-130080 sind ab jetzt auch mit Schweizer Gerätedosen Größe 1 kompatibel.



SENSORIATIONELL.

► **EASYSTAIR** mit Upgrade:
Integrierter Tageslicht- und Bewegungssensor.



PROLINE EASYSTAIRsensor

ABMESSUNGEN	82 × 82 × 45 mm
EINBAUÖFFNUNG	53 × 53 × 40 mm
FARBTEMPERATUR	3.000 K
FARBWIEDERGABEINDEX	Ra > 92
EINGANGSSPANNUNG	220 - 240 V AC
NETTO-LICHTSTROM	50 lm
LEISTUNGS-AUFNAHME	1,5 W
EFFIZIENZ	47 lm/W
TEMPERATURBEREICH	-10 °C bis +40 °C
NUTZLEBENSDAUER	40.000 h



Vorne

Hinten

SENSOR

SENSOR



weiß

NETTO-LISTENPREIS	HERSTELLER ARTIKEL-NR.	ELDAS-NR.
CHF 66,45	6662-030080	941405759



schwarz

NETTO-LISTENPREIS	HERSTELLER ARTIKEL-NR.	ELDAS-NR.
CHF 66,45	6663-030080	941405769



silber

NETTO-LISTENPREIS	HERSTELLER ARTIKEL-NR.	ELDAS-NR.
CHF 66,45	6664-030080	941405779

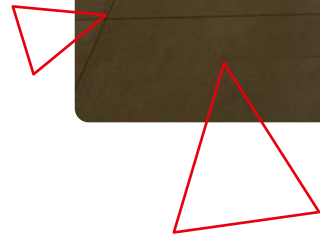
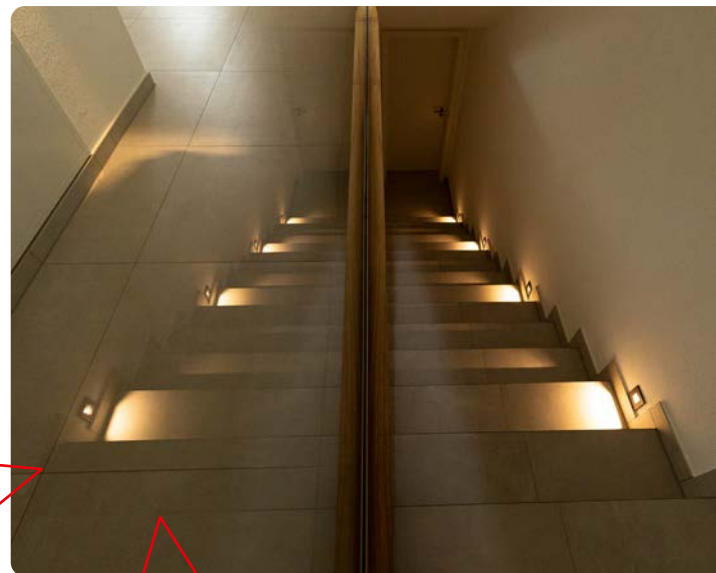

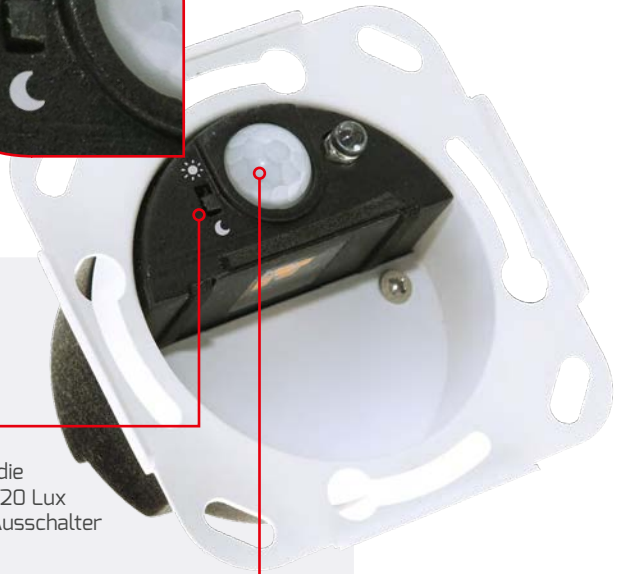

SENSOREINSTELLUNGEN

TAGESLICHTSENSOR



SENSOR

Der integrierte Tageslichtsensor aktiviert die Leuchte bei Umgebungshelligkeiten unter 20 Lux und lässt sich bei Bedarf über einen Ein-/Ausschalter deaktivieren (Sonne: aus, Mond: an).

BEWEGUNGSSENSOR



SENSOR

Der Bewegungssensor erfasst einen Winkel von 120° und eine Reichweite von 3 Metern. Bei erkannter Bewegung wird die Leuchte für 30 Sekunden aktiviert.

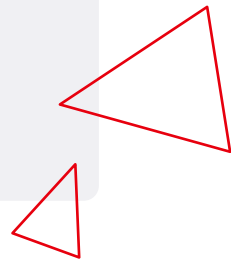

LEUCHTET DIR DEN WEG.

- ▶ Speziell entwickelt, um in den Rahmen eines 2-fach- oder 3-fach-Wandschalters neben dem Lichtschalter oder einer Steckdose installiert zu werden, bietet die **EASYGUIDE** eine elegante und platzsparende Beleuchtungslösung.
- ▶ Passend für alle gängigen 55er Einbaurahmen.
- ▶ Energieverbrauch: Nur 1,5W!



PROLINE EASYGUIDE



HERSTELLER ARTIKEL-NR.	6659-030080
ELDAS-NR.	941260169
GEHÄUSE	weiß
ABMESSUNGEN	71 × 71 × 51 mm (Montagerahmen inkl. Aufsatz)
EINBAUÖFFNUNG	53 × 53 × 40 mm
FARBTEMPERATUR	3.000 K
FARBWIEDERGABEINDEX	Ra > 92
EINGANGSSPANNUNG	220 - 240 V AC
NETTO-LICHTSTROM	70 lm
LEISTUNGS-AUFNAHME	1,5 W
EFFIZIENZ	47 lm/W
TEMPERATURBEREICH	-10 °C bis +40 °C
NUTZLEBENSDAUER	40.000 h
NETTO-LISTENPREIS	CHF 51,05



Vorne

Hinten



SOCIAL MEDIA VIDEO



Passend in alle Standard-Abdeckrahmen.
Maße Aufsatz: 55 × 55 × 29 mm

MIT LINSE ODER REFLEKTOR.

- ▶ Aufgrund der geringen Einbautiefe und der verhältnismäßig großen Blende ist die CIRCLEmini-ac perfekt für Sanierungen geeignet.
- ▶ Einfache Montage: Integriertes Netzteil und 15 cm Anschlusskabel.
- ▶ Flexible Ausleuchtung durch schwenkbare LED-Einheit.



ECOLINE CIRCLEmini-ac

GEHÄUSE	Kunststoff, weiß
EINBAUÖFFNUNG	68 – 75 mm
EINBAUTIEFE	40 mm
KABELLÄNGE	15 cm
SCHWENKBAR	30°
FARBTEMPERATUR	3.000 K
FARBWIEDERGABEINDEX	Ra > 82
EINGANGSSPANNUNG	220 – 240 V AC
LEISTUNGS-AUFNAHME	5 W
NETTO-LICHTSTROM	400 lm
EFFIZIENZ	80 lm/W
TEMPERATURBEREICH	-20 °C bis +40 °C
NUTZLEBENSDAUER	20.000 h

GERINGE EINBAUTIEFE
DURCH INTEGRIERTEN
TREIBER
NUR
40 mm

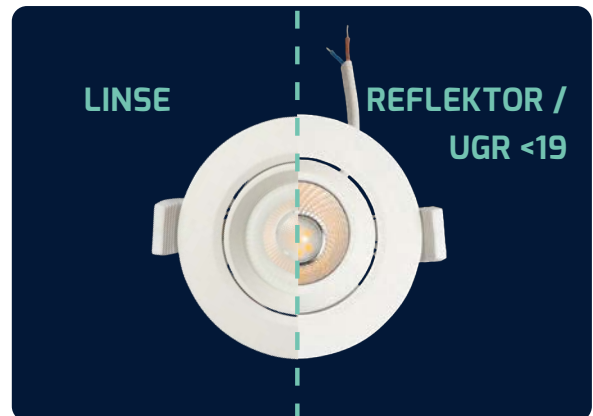

Beide Versionen sind um 30° schwenkbar



Version mit Linse

ABMESSUNGEN	NETTO-LISTENPREIS	HERSTELLER ARTIKEL-NR.	ELDAS-NR.
Ø 85 × 36 mm	CHF 26,85	4971-030040	941402509



Version mit Reflektor

ABMESSUNGEN	NETTO-LISTENPREIS	HERSTELLER ARTIKEL-NR.	ELDAS-NR.
Ø 85 × 44 mm	CHF 26,85	4970-030040	941402519

VARIATIONEN OHNE ENDE.

- ▶ Für die **MULTI** Serie gibt es eine große Auswahl an runden und eckigen Blenden.
- ▶ Die Montage erfolgt schnell: Durch die Schnellanschlussklemme mit Durchverdrahtungsmöglichkeit und Kabelzugentlastung am Netzteil (Phasenan-/abschnittsdimmbar) für werkzeuglose Installation.
- ▶ **SUNSET** dimming sorgt für stimmungsvolles und gemütliches Lichtdesign.

IP65



SUNSETDIMMING ERZEUGT WARMER LICHTSTIMMUNGEN

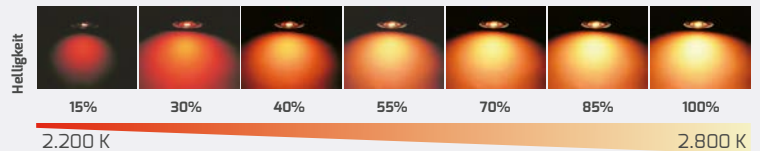

PROLINE MULTIsun

HERSTELLER ARTIKEL-NR.	3422
ELDAS-NR.	941002069
ABMESSUNGEN	Ø 80, 44 mm
EINBAUÖFFNUNG	68 mm
FARBWIEDERGABEINDEX	Ra > 82
EINGANGSSPANNUNG	220 – 240 V AC
NETTO-LICHTSTROM	max. 500 lm
LEISTUNGS-AUFNAHME	8 W
TEMPERATURBEREICH	-40 °C bis +40 °C
NUTZLEBENSDAUER	40.000 h
NETTO-LISTENPREIS	CHF 51,05 (ohne Blende)



Vorne

AN/AB



PRODUKTVIDEO

ZUBEHÖR

DREHDIMMER 5 – 100 W PHASENABSCHNITT

HERSTELLER ARTIKEL-NR.	5180
ELDAS-NR.	941999949
NETTO-LISTENPREIS	CHF 51,05



ABDECKRAHMEN DREHDIMMER

HERSTELLER ARTIKEL-NR.	5214
ELDAS-NR.	941919489
NETTO-LISTENPREIS	CHF 12,80



DALI-PHASENABSCHNITTS-DIMMER MAX. 200 W
PASSEND FÜR GERÄTEDOSEN

HERSTELLER ARTIKEL-NR.	5425-1
ELDAS-NR.	919100009
NETTO-LISTENPREIS	CHF 104,85



PROLINE MULTIp65*

HERSTELLER ARTIKEL-NR.	4886
ELDAS-NR.	920500189
ABMESSUNGEN	Ø 85 × 33 mm
KABELLÄNGE	120 mm
EINBAUÖFFNUNG	Ø 68 mm
EINBAUTIEFE	76 mm nur Leuchtmittel 125 mm mit Schnellanschl.
SOCKEL	GU10
NETTO-LISTENPREIS	CHF 19,20



Vorne



Schnellanschlussschleife

ZUBEHÖR

ALTERNATIVES ANSCHLUSSKABEL G5,3

HERSTELLER ARTIKEL-NR.	4888
ELDAS-NR.	941904669
SOCKEL	G5,3
KABELLÄNGE	125 mm
NETTO-LISTENPREIS	CHF 3,20



KOMPATIBEL MIT
AKKU-KITexit (3923-2 /
927919059, CHF 165,10)
NOTBELEUCHTUNG

* Nur solange der Vorrat reicht.



BLENDEN FÜR **MULTIsun** und **MULTIp65***



Rund

ABMESSUNGEN Ø 83 mm
NETTO-LISTENPREIS CHF 7,65

FARBE	HERSTELLER ARTIKEL-NR.	ELDAS-NR.
Mattweiß	3424	941902159
Anthrazit	3427	941902099
Mattschwarz	3429	941902149
Aluminium gebürstet	3430	941902089



Eckig

ABMESSUNGEN 84 × 84 mm
NETTO-LISTENPREIS CHF 12,80

FARBE	HERSTELLER ARTIKEL-NR.	ELDAS-NR.
Mattweiß	3431	941902079
Nickel satiniert	3432	941902059
Messing antik	3433	941902049
Chrom	3435	941902039
Mattschwarz	3436	941902069



Befestigung mit Bajonettverschluss



MULTIsun wird mit durchverdrahtbarem und dimmbarem Netzteil geliefert

* Nur solange der Vorrat reicht.



PROLINE COMFORTgu10

HERSTELLER ARTIKEL-NR.	4887
ELDAS-NR.	920500229
ABMESSUNGEN	Ø 85 × 44 mm
GEHÄUSE	Aluminium, weiß
EINBAUÖFFNUNG	Ø 75 mm
EINBAUTIEFE	111 mm nur Leuchtmittel 134 mm mit Schnellanschl.
SOCKEL	GU10
NETTO-LISTENPREIS	CHF 25,60



Vorne



Schnellanschlussklemme



Fassung inkl. schnell montierbarem Anschlusskasten



PROLINE MINIgu10

HERSTELLER ARTIKEL-NR.	4852*
ELDAS-NR.	920500199*
ABMESSUNGEN	Ø 83 mm, 24 mm
GEHÄUSE	Aluminium, weiß
EINBAUÖFFNUNG	Ø 68 mm
EINBAUTIEFE	86 mm nur Leuchtmittel 122 mm mit Schnellanschl.
SCHWENKBAR	30°
SOCKEL	GU10
NETTO-LISTENPREIS	CHF 15,35



PRODUKTVIDEO



Schnellanschlussklemme



Fassung inkl. schnell montierbarem Anschlusskasten



Mit Bajonettverschluss

ZUBEHÖR FÜR COMFORTgu10 UND MINIgu10



Alternatives Anschlusskabel G 5,3

HERSTELLER ARTIKEL-NR.	4888
ELDAS-NR.	941904669
SOCKEL	G5,3
KABELLÄNGE	125 mm
NETTO-LISTENPREIS	CHF 3,20

* Nur solange der Vorrat reicht.

GETRENNTE TECHNIK. KONSTANTE PERFORMANCE.

- ▶ Besonderheit dieses Downlights:
Der wärmeentkoppelte Treiber in einem separaten Gehäuse.
- ▶ Die gleichmäßige Lichtverteilung wird durch eine spezielle Streuscheibe gesteuert.

60°
SCHWENKBAR



PROLINE FLEXA



HERSTELLER ARTIKEL-NR.	1946-0FW100
ELDAS-NR.	941470759
GEHÄUSE	weiß
ABMESSUNGEN	240 × 145 × 103 mm
EINBAUÖFFNUNG	130 × 227 mm
DREH - / SCHWENKBAR	- / 60°
FARBTEMPERATUR	3.000 K 4.000 K 5.700 K
FARBWIEDERGABEINDEX	Ra > 92
EINGANGSSPANNUNG	220 – 240 V AC
NETTO-LICHTSTROM	max. 4.180 lm*
LEISTUNGS-AUFNAHME	max. 38 W
EFFIZIENZ	max. 110 lm/W*
TEMPERATURBEREICH	-20 °C bis +40 °C
NUTZLEBENSDAUER	50.000 h
NETTO-LISTENPREIS	CHF 165,10



ZUBEHÖR

MONTAGEADAPTER FÜR EINBAUÖFFNUNGEN
GRÖßER ALS 130 × 227 mm, BIS ZU 180 × 270 mm

HERSTELLER ARTIKEL-NR.	1946-2
ELDAS-NR.	941903029
EINBAUÖFFNUNG	bis 180 × 270 mm
NETTO-LISTENPREIS	CHF 23,05



* Detaillierte Werte zu Netto-Lichtstrom und Effizienz findest du in unserem [Online Produktverzeichnis](#) unter der jeweiligen Hersteller Artikel-Nummer im Beschreibungstext oder unter dem QR-Code.



ANBAULEUCHTEN

ELEGANZ MIT CHARAKTER.

- ▶ Die Anbauleuchte in Rauchglasoptik verbindet hochwertiges Design mit stabiler Metallbasis.
- ▶ Das gleichmäßige, gedämpfte Licht ist ideal für Lounges, Hotellobbys, Bars, Schlafzimmer und stilvolle Wohnräume.



PROLINE LUNA^{noir}

HERSTELLER ARTIKEL-NR.	6918-027120
ELDAS-NR	941016009
ABMESSUNGEN	Ø 400, 105 mm
GEWICHT	0,9 kg
ABDECKUNG	Kunststoff
GEHÄUSE	Stahl + PMMA
FARBTEMPERATUR	2.700 K
FARBWIEDERGABEINDEX	Ra > 82
EINGANGSSPANNUNG	186 – 240 V AC/DC
NETTO-LICHTSTROM	1.480 lm
LEISTUNGS-AUFNAHME	20 W
EFFIZIENZ	74 lm/W
TEMPERATURBEREICH	-20 °C bis +40 °C
NUTZLEBENSDAUER	50.000 h
NETTO-LISTENPREIS	CHF 115,05



PRODUKTVIDEO



SOCIAL MEDIA VIDEO



RUNDER BLICKFANG.

- ▶ Die DISCugr ist ein Blickfang – egal ob als Decken-, Wand-, Aufbau-, oder Pendelleuchte. Dabei zeichnet sie sich durch ihre hohe Effizienz (bis zu 134lm/W) und eine einfache Montage aus (EASYbase-Plattform).
- ▶ In 4 Größen erhältlich, erzeugt sie durch indirekten Lichtanteil ein angenehmes Raumgefühl.



INTEGRIERTES
DALI 2
NETZTEIL

PROLINE DISCugr



FARBTEMPERATUR	3.000 K 3.500 K 4.000 K
FARBWIEDERGABEINDEX	Ra > 82
EINGANGSSPANNUNG	186 – 240 V AC/DC
TEMPERATURBEREICH	-20 °C bis +40 °C
NUTZLEBENSDAUER	50.000 h



PRODUKTVIDEO

HINWEIS:

Dank ausreichend großem Schnellanschlussraum ist der Notlichteinsatz (Art.Nr. 6686) passend für alle Leuchtenvarianten.



ZUBEHÖR

ABHÄNGESET WEISS	
HERSTELLER ARTIKEL-NR.	6455
ELDAS-NR.	941960939
NETTO-LISTENPREIS	CHF 98,45

ABHÄNGESET SCHWARZ	
HERSTELLER ARTIKEL-NR.	5204
ELDAS-NR.	941919039
NETTO-LISTENPREIS	CHF 98,45

NOTLICHTEINSATZ FÜR DALI-2 STEUERUNG	
HERSTELLER ARTIKEL-NR.	6686
ELDAS-NR.	927265919
NETTO-LISTENPREIS	CHF 211,20

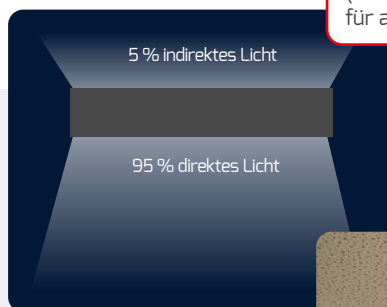

Einfache und schnelle Montage über die EASYbase Plattform mit Bajonettverschluss.



	FARBE	GEWICHT	NETTO-LICHTSTROM	EFFIZIENZ	NETTO-LISTENPREIS	HERSTELLER ARTIKEL-NR.	ELDAS-NR.
40 W Ø 400 mm, 86 mm	weiß	3,2 kg	max. 4.920 lm	max. 123 lm/W	CHF 549,10	6262-099090	941201759
	schwarz						

	FARBE	GEWICHT	NETTO-LICHTSTROM	EFFIZIENZ	NETTO-LISTENPREIS	HERSTELLER ARTIKEL-NR.	ELDAS-NR.
60 W Ø 600 mm, 86 mm	weiß	6,9 kg	max. 7.360 lm	max. 123 lm/W	CHF 702,70	6263-099090	941201769
	schwarz						

	FARBE	GEWICHT	NETTO-LICHTSTROM	EFFIZIENZ	NETTO-LISTENPREIS	HERSTELLER ARTIKEL-NR.	ELDAS-NR.
75 W Ø 800 mm, 86 mm	weiß	11 kg	max. 9.450 lm	max. 126 lm/W	CHF 1.112,30	6264-099090	941201779
	schwarz						



Da der **HERSTELLER ARTIKEL-NR. 5202-0FW090** als einziger der Serie DISC_ugr POWERselect bietet, entfällt hierfür die BEG-förderfähigkeit und Dimmbarkeit über DALI.

	FARBE	GEWICHT	NETTO-LICHTSTROM	EFFIZIENZ	NETTO-LISTENPREIS	HERSTELLER ARTIKEL-NR.	ELDAS-NR.
90 W Ø 1.000 mm, 86 mm	weiß	14,5 kg	max. 12.100 lm	max. 134 lm/W	CHF 1.278,70	6265-099090	941905539
	schwarz						

FLY ME TO THE MOON.

- ▶ Mit ihrem Acrylglasring mit Microdruck setzt die **MOONBASE** attraktive Lichteffekte.
- ▶ Die abnehmbare Frontabdeckung ermöglicht eine einfache Montage an Decke und Wand.
- ▶ **COLORselect** ermöglicht einen vielseitigen Einsatz in Hotels, Restaurants, usw.



PROLINE MOONBASE®



HERSTELLER ARTIKEL-NR.	5392-099360
ELDAS-NR.	941005179
ABMESSUNGEN	Ø 370, 46 mm
GEWICHT	1,15 kg
ABDECKUNG	Silber, inklusive
GEHÄUSE	Aluminium + PMMA
FARBTEMPERATUR	3.000 K 3.500 K 4.000 K
FARBWIEDERGABEINDEX	Ra > 82
EINGANGSSPANNUNG	186 – 240 V AC/DC
NETTO-LICHTSTROM	2.160 lm
LEISTUNGS-AUFNAHME	18 W
EFFIZIENZ	120 lm/W
TEMPERATURBEREICH	-20 °C bis +45 °C
NUTZLEBENSDAUER	50.000 h
NETTO-LISTENPREIS	CHF 165,10



SCHAFFT ATMOSPHERE.

- Kompatibel mit den Serien **GALAXO**, **SURFACE** und **LUNA**:
Das hochwertige Stahlgehäuse in modernem Design mit matt-schwarzer Außen- und goldener Innenbeschichtung sorgt für eine edle Atmosphäre und wertet den gesamten Raum auf - egal ob bei Decken-, Wand- oder Pendelmontage.





PROLINE DESIGNreflektor

HERSTELLER ARTIKEL-NR.	6497
ELDAS-NR.	941905579
GEHÄUSE	Stahl, außen: schwarz, innen: gold
ABMESSUNGEN	Außen: Ø 461, 93 mm Innen: Ø 200 mm
GEWICHT	1,1 kg
NETTO-LISTENPREIS	CHF 76,65



PASSEND FÜR AUSGEWÄHLTE
MODELLE VON
GALAXO, SURFACE & LUNA

	HERSTELLER ARTIKEL-NR.	ELDAS-NR.
	SURFACE	4370-299120 941008119
	SURFACE sensor	4485-299120 941008159
	SURFACE dali	4930-199120 941008059
SURFACE	SURFACE exit	4933-199120 941384819
Ø 300 mm	SURFACE sensor-exit	4932-199120 535000000

	HERSTELLER ARTIKEL-NR.	ELDAS-NR.
	LUNA	2347-399120 941005029
	LUNA sensor	2834-4FW180 941005019
LUNA	LUNA exit	3620-399120 941004949
Ø 330 mm	LUNA e27-sensor	4839-0E27 920000029

ZUBEHÖR

PENDELSET SCHWARZ, DECKENBALDACHIN
INKL. 1,60 m KABEL



HERSTELLER ARTIKEL-NR.	6498
ELDAS-NR.	941905589
NETTO-LISTENPREIS	CHF 39,55



	HERSTELLER ARTIKEL-NR.	ELDAS-Nr.
GALAXO *	GALAXO	5440-099120 941005069
Ø 300 mm		



QUERSCHNITT DES DESIGN-
REFLEKTORS IN VERBINDUNG
MIT ANBAULEUCHE LUNA

* Nur in Kombination mit dem Abstandshalter **Hersteller Art. Nr. 5444** verwendbar.

GALAKTISCH GUT.

- ▶ ... und das in 3 verschiedenen Größen.
- ▶ Die **GALAXO** zeichnet sich durch ihre flache Bauweise aus, ein indirekter Lichtanteil ist zuschaltbar.
- ▶ Montiert werden kann sie an Decke, Wand sowie mit Zubehör auch als Pendelleuchte.

Sehr flaches Design mit **24 mm**

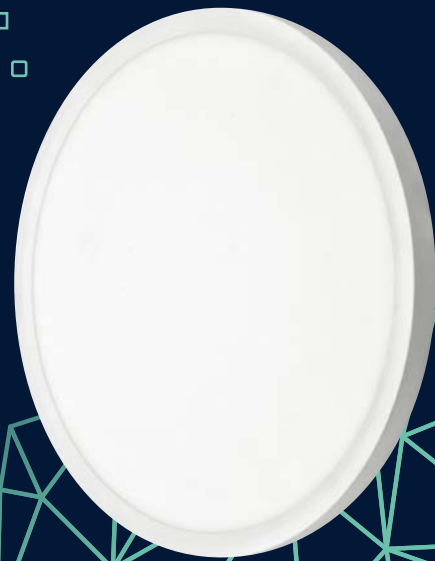

PROLINE GALAXO



GEHÄUSE	Polycarbonat, weiß
ABDECKUNG	gefrostet
FARBTEMPERATUR	3.000 K 4.000 K 5.700 K
FARBWIEDERGABEINDEX	Ra > 82
EFFIZIENZ	120 - 130 lm/W
EINGANGSSPANNUNG	186 - 240 V AC/DC
TEMPERATURBEREICH	-20 °C bis +40 °C
NUTZLEBENSDAUER	50.000 h



SOCIAL MEDIA VIDEO

ZUBEHÖR

DREHDIMMER 5 - 100 W PHASENABSCHNITT

HERSTELLER ARTIKEL-NR.	5180
ELDAS-NR.	941999949
NETTO-LISTENPREIS	CHF 51,05



ABDECKKRAHMEN DREHDIMMER

HERSTELLER ARTIKEL-NR.	5214
ELDAS-NR.	941919489
NETTO-LISTENPREIS	CHF 12,80



DALI-PHASENABSCHNITTSDIMMER MAX. 200 W
PASSEND FÜR GERÄTEDOSEN

HERSTELLER ARTIKEL-NR.	5425-1
ELDAS-NR.	919100009
NETTO-LISTENPREIS	CHF 104,85



MONTAGEZUBEHÖR

MONTAGEPLATTE FÜR GALAXO Ø 300 mm

HERSTELLER ARTIKEL-NR.	5444
ELDAS-NR.	941006779
NETTO-LISTENPREIS	CHF 12,80

PENDELSET 1,5 m für Ø 300 und 400 mm

HERSTELLER ARTIKEL-NR.	5446
ELDAS-NR.	941006879
NETTO-LISTENPREIS	CHF 38,40

DESIGNreflektor für Ø 300 mm

HERSTELLER ARTIKEL-NR.	6497
ELDAS-NR.	941905579
NETTO-LISTENPREIS	CHF 76,65



MONTAGEPLATTE FÜR GALAXO Ø 400 mm

HERSTELLER ARTIKEL-NR.	5445
ELDAS-NR.	941006839
NETTO-LISTENPREIS	CHF 12,80

PENDELSET 1,5 m für Ø 600 mm

HERSTELLER ARTIKEL-NR.	5450
ELDAS-NR.	941006619
NETTO-LISTENPREIS	CHF 38,40

PENDELSET SCHWARZ, DECKEN-
BALDACHIN INKL. 1,60 m KABEL

HERSTELLER ARTIKEL-NR.	6498
ELDAS-NR.	941905589
NETTO-LISTENPREIS	CHF 39,55



EINE LEUCHE - VIELE FEATURES.

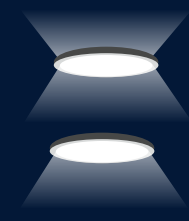

UP AND DOWNLIGHT

Schaltbare, indirekte Beleuchtung ermöglicht auch die direkte Aufbaumontage an Wand oder Decke



3 MONTAGEARTEN

Direkte Anbaumontage, Anbaumontage mit Backlight und stufenlos einstellbare Seilabhängung



DIMMEN

Flexible Dimmmöglichkeiten (Phasen- und abschnittsdimmbar) sorgen für eine angenehme Atmosphäre

BESTELLMATRIX DER MONTAGEARTEN

DIREKTE ANBAUMONTAGE

ANBAUMONTAGE MIT BACKLIGHT

MONTAGE ALS PENDELLEUCHE

GALAXO Ø 300 mm

HERSTELLER ARTIKEL-NR.
5440-099120
ELDAS-NR. 941005069



MONTAGEPLATTE Ø 300 mm

HERSTELLER ARTIKEL-NR. 5444
ELDAS-NR. 941006779



PENDELSET Ø 300 / 400 mm

HERSTELLER ARTIKEL-NR. 5446
ELDAS-NR. 941006879

GALAXO Ø 400 mm

HERSTELLER ARTIKEL-NR.
5441-099120
ELDAS-NR. 941005129



MONTAGEPLATTE Ø 400 mm

HERSTELLER ARTIKEL-NR. 5445
ELDAS-NR. 941006839



PENDELSET Ø 300 / 400 mm

HERSTELLER ARTIKEL-NR. 5446
ELDAS-NR. 941006879

GALAXO Ø 600 mm

HERSTELLER ARTIKEL-NR.
5442-099120
ELDAS-NR. 941005009



MONTAGEPLATTE INKL. 4
ABSTANDSHALTERN IM LIEFER-
UMFANG ENTHALTEN VON
HERSTELLER ARTIKEL-NR.
5442-099120
ELDAS-NR. 941005009

PENDELSET Ø 600 mm

HERSTELLER ARTIKEL-NR. 5450
ELDAS-NR. 941006619



	ABMESSUNGEN	LEISTUNGS- AUFNAHME	NETTO- LICHTSTROM	NETTO- LISTENPREIS	HERSTELLER ARTIKEL-NR.	ELDAS-NR.
300 mm	Ø 293 × 24 mm	20 W	max. 2.480 lm	CHF 127,85	5440-099120	941005069

	ABMESSUNGEN	LEISTUNGS- AUFNAHME	NETTO- LICHTSTROM	NETTO- LISTENPREIS	HERSTELLER ARTIKEL-NR.	ELDAS-NR.
400 mm	Ø 397 × 24 mm	30 W	max. 3.900 lm	CHF 203,50	5441-099120	941005129

	ABMESSUNGEN	LEISTUNGS- AUFNAHME	NETTO- LICHTSTROM	NETTO- LISTENPREIS	HERSTELLER ARTIKEL-NR.	ELDAS-NR.
600 mm	Ø 600 × 24 mm	38 W	max. 4.830 lm	CHF 344,30	5442-099120	941005009



FLEXIBEL. NACHHALTIG. DURCHDACHT.

- ▶ Universelle Lochung und 5-polige Schnellanschlussklemme ermöglichen einfache Montage und Verkabelung.
- ▶ Kompatibel mit sehr vielen **QUICK-FIX** Sanierungsleuchten bis Ø 300 mm.
- ▶ Lüftungsschlitze und austauschbare Komponenten sorgen für optimale Wärmeableitung und Nachhaltigkeit.



LUNA



SURFACE

OHNE LEUCHTMITTEL

PROLINE LUNA Leuchtengehäuse

HERSTELLER ARTIKEL-NR. 6894

ELDAS-NR.	941999959
GEHÄUSE	Stahl, weiß
ABDECKUNG	PMMA, gefrostet
ABMESSUNGEN	Ø 380, 115 mm
NETTO-LISTENPREIS	CHF 43,40



SOCIAL MEDIA VIDEO



PROLINE LUNAE27

HERSTELLER ARTIKEL-NR. 4837-0E27

ELDAS-NR.	920000019
GEHÄUSE	Stahl, weiß
ABDECKUNG	PMMA, gefrostet
ABMESSUNGEN	Ø 330, 95 mm
SOCKEL	E27 nur LED max. 12 W
NETTO-LISTENPREIS	CHF 43,40



PRODUKTVIDEO zu e27 Leuchtengehäusen



PROLINE SURFACE Leuchtengehäuse

HERSTELLER ARTIKEL-NR. 6895

ELDAS-NR.	941999969
GEHÄUSE	Stahl, weiß
ABDECKUNG	PMMA, gefrostet
ABMESSUNGEN	Ø 380, 95 mm
NETTO-LISTENPREIS	CHF 43,40



PROLINE LUNAE27-sensor

- ▶ Integrierter Sensor mit On/Off-Funktion und Tageslichterkennung
- ▶ Folgende Werte sind stufenweise einstellbar:
 - Reichweitenbereich (bis zu 6 m)
 - Tageslichtsensor
 - Leuchtdauer

HERSTELLER ARTIKEL-NR. 4839-0E27

ELDAS-NR.	920000029
GEHÄUSE	Stahl, weiß
ABDECKUNG	PMMA, gefrostet
ABMESSUNGEN	Ø 330, 95 mm
SENSOR	Bewegungssensor
SOCKEL	E27 nur LED max. 12 W
NETTO-LISTENPREIS	CHF 74,10



PROLINE SURFACEe27

HERSTELLER ARTIKEL-NR. 4979-0E27

ELDAS-NR.	920000039
GEHÄUSE	Stahl, weiß
ABDECKUNG	PMMA, gefrostet
ABMESSUNGEN	Ø 350, 80 mm
SOCKEL	E27 nur LED max. 12 W
NETTO-LISTENPREIS	CHF 43,40





HINWEIS:

Das Plug-&-Play-Prinzip ermöglicht die einfache Integration der Netzteile in die Gehäuse der LUNA- und SURFACE-Serie. In der QUICK-FIXadapt-Serie erfolgt die Stromversorgung über einen DC-Stecker, was den Austausch von Netzteil oder LED-Leuchte auch durch Nicht-Fachkräfte erlaubt.

ALLE GEHÄUSE SIND KOMPATIBEL MIT DIESEN QUICK-FIX MODELLLEN

QUICK-FIX MODELL	FARB-TEMPERATUR	HERSTELLER ARTIKEL-NR.	ELDAS-NR.
QUICK-FIXplus 8 W Ø 120, 40 mm	3.000 K	3376-130170	941801559
	4.000 K	3377-140170	941801599
QUICK-FIXplus 12 W Ø 180, 40 mm	3.000 K	3378-130170	941801549
	4.000 K	3379-140170	941801589
	5.700 K	6796-057170	941801699
QUICK-FIXplus 11 + 4 W Ø 180, 40 mm	3.000 K	3487-130170	941802079
	4.000 K	3487-140170	941802069
QUICK-FIXplus 19 W Ø 240, 40 mm	3.000 K	3380-130170	941801569
	4.000 K	3381-140170	941801579
	5.700 K	6797-057170	941801709
QUICK-FIXplus 34 + 4 W Ø 300, 40 mm	3.000 K	6207-030170	941301999
	4.000 K	6207-040170	941301989
QUICK-FIXtwilight Ø 120, 35 mm	3.000 K	6212-030170	941100229
QUICK-FIXpico 75 x 25 x 20 mm	3.000 K	6584-030120	941801089
	4.000 K	6584-040120	941801689
QUICK-FIXadapt 14 W Ø 170, 22 mm	3.000 K	6898-030170*	941802129*
	4.000 K	6898-040170*	941802119*
QUICK-FIXadapt 18 W Ø 248, 22 mm	3.000 K	4857-030170*	941800429*
	4.000 K	4858-040170*	941800439*
QUICK-FIXadapt 29 W Ø 300, 22 mm	3.000 K	6161-030170*	941800569*
	4.000 K	6161-040170*	941800469*

* wird ohne Netzteil geliefert



RUND UND ROBUST.

- ▶ Schlagfestes Polycarbonatgehäuse und spritzwassergeschütztes Design für Außen-, Feuchtraum- und Innenbereiche.
- ▶ Montagefreundlicher Bajonettverschluss (Grundplatte **EASYbase**) sowie modulare Bauweise (LED-Modul und Netzteil werkzeuglos tauschbar).
- ▶ Twistlock (Drehverschluss) für eine einfache und schnelle Montage.



TWISTLOCK
einfache
Montage

PROLINE SURFACE

GEHÄUSE	Polycarbonat, weiß
ABDECKUNG	Polycarbonat, gefrostet
FARBTEMPERATUR	3.000 K 4.000 K 5.700 K
FARBWIEDERGABEINDEX	Ra > 82
EINGANGSSPANNUNG	186 – 240 V AC/DC
TEMPERATURBEREICH	-20 °C bis +45 °C 0 °C bis +45 °C (SURFACEexit/-sensor-exit)
NUTZLEBENSDAUER	50.000 h



PRODUKTVIDEO

IK10
IP54



ZUBEHÖR

INFRAROT-FERNBEDIENUNG FÜR SURFACEsensor

HERSTELLER ARTIKEL-NR.	5713	
ELDAS-NR.	535000000	
ABMESSUNGEN	120 × 45 × 18 mm	
NETTO-LISTENPREIS	CHF 38,40	

DESIGNreflektor	
HERSTELLER ARTIKEL-NR.	6497
ELDAS-NR.	941905579
NETTO-LISTENPREIS	CHF 76,65

PENDELSET SCHWARZ, DECKENBALDACHIN INKL. 1,60 m KABEL	
HERSTELLER ARTIKEL-NR.	6498
ELDAS-NR.	941905589
NETTO-LISTENPREIS	CHF 39,55

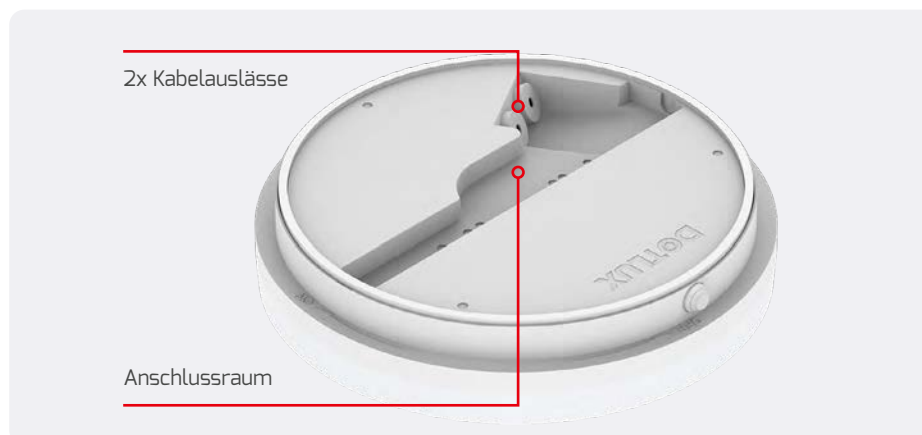

SURFACE

LEISTUNGS-AUFNAHME	ABMESSUNGEN	NETTO-LICHTSTROM	EFFIZIENZ	NETTO-LISTENPREIS	HERSTELLER ARTIKEL-NR.	ELDAS-NR.
11 W	Ø 250, 62 mm	max. 1.460 lm	max. 133 lm/W	CHF 115,05	4369-299120	941008069
22 W	Ø 300, 62 mm	max. 2.800 lm	max. 127 lm/W	CHF 127,85	4370-299120	941008119
max. 26 W 	Ø 400, 62 mm	max. 3.380 lm*	max. 127 lm/W*	CHF 229,10	4371-299120	941008259



SURFACEsensor

- ▶ Leistung in 9 Stufen einstellbar (5 bis 25 Watt) über Fernbedienung (nicht im Lieferumfang enthalten)
- ▶ Die Leuchte kann über die Fernbedienung programmiert werden, jede Änderung wird optisch quittiert
- ▶ Zwei verschiedene Funktionen des Hochfrequenz-Sensors möglich:
On/Off-Funktion auf 100 % Leuchtkraft über Sensor, anschließend 0 % Leuchtkraft
On/Off-Funktion auf 100 % Leuchtkraft über Sensor mit einstellbarer Nachleuchtdauer/-kraft
- ▶ Darüberhinaus sind folgende Werte stufenweise einstellbar:
Reichweitenbereich (bis zu 10 m), Tageslichtsensor, Leuchtdauer, Standby Helligkeit, Grundhelligkeit, Sensor An/Aus



HINWEIS:
Zum Einstellen der Sensorfunktionen Fernbedienung (5713) erforderlich. Bitte dazu bestellen.

LEISTUNGS-AUFNAHME	ABMESSUNGEN	NETTO-LICHTSTROM	EFFIZIENZ	NETTO-LISTENPREIS	HERSTELLER ARTIKEL-NR.	ELDAS-NR.
21 W	Ø 300, 62 mm	max. 2.630 lm	max. 125 lm/W	CHF 229,10	4485-299120	941008159

SURFACEdali

LEISTUNGS-AUFNAHME	ABMESSUNGEN	NETTO-LICHTSTROM	EFFIZIENZ	NETTO-LISTENPREIS	HERSTELLER ARTIKEL-NR.	ELDAS-NR.
22 W	Ø 300, 62 mm	max. 2.670 lm	max. 121 lm/W	CHF 216,30	4930-199120	941008059
25 W	Ø 400, 62 mm	max. 3.275 lm	max. 131 lm/W	CHF 254,70	4931-199120	941390359

SURFACEsensor-exit

- ▶ Leistung in 9 Stufen einstellbar (5 bis 25 Watt) über Fernbedienung (nicht im Lieferumfang enthalten)
- ▶ Die Leuchte kann über die Fernbedienung programmiert werden, jede Änderung wird optisch quittiert
- ▶ Zwei verschiedene Funktionen des Hochfrequenz-Sensors möglich:
On/Off-Funktion auf 100 % Leuchtkraft über Sensor, anschließend 0 % Leuchtkraft
On/Off-Funktion auf 100 % Leuchtkraft über Sensor mit einstellbarer Nachleuchtdauer/-kraft



HINWEIS:
Zum Einstellen der Sensorfunktionen Fernbedienung (5713) erforderlich. Bitte dazu bestellen.

LEISTUNGS-AUFNAHME	ABMESSUNGEN	NETTO-LICHTSTROM	EFFIZIENZ	LEUCHTDAUER	NETTO-LISTENPREIS	HERSTELLER ARTIKEL-NR.	ELDAS-NR.
22 W	Ø 300, 62 mm	max. 2.700 lm	max. 124 lm/W	3 h bei 200 lm	CHF 254,70	4932-199120	941007389

SURFACEexit

LEISTUNGS-AUFNAHME	ABMESSUNGEN	NETTO-LICHTSTROM	EFFIZIENZ	LEUCHTDAUER	NETTO-LISTENPREIS	HERSTELLER ARTIKEL-NR.	ELDAS-NR.
22 W	Ø 300, 62 mm	max. 2.740 lm	max. 124 lm/W	3 h bei 200 lm	CHF 241,90	4933-199120	941384819

* Detaillierte Werte zu Netto-Lichtstrom und Effizienz findest du in unserem [Online Produktverzeichnis](#) unter der jeweiligen Hersteller Artikel-Nummer im Beschreibungstext oder unter dem QR-Code.

DIE ECO VARIANTE MIT POWER.

- ▶ Schnelle und einfache Montage durch vorbefestigtes Stahlseil an der Montagegrundplatte mit integriertem Kabelsteckanschluss.
- ▶ Zentrale oder seitliche Kabeleinführung möglich, großer Kabelstauraum für bedienerfreundliche Montage.
- ▶ Diebstahlschutz und Absturzsicherung durch Snap-In Abdeckung.

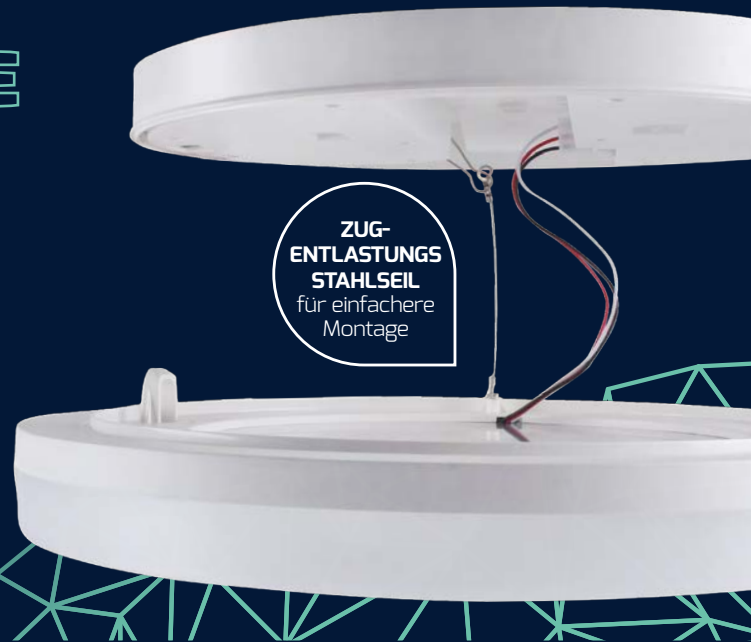

ZUG-ENTLASTUNGS STAHLSEIL
für einfachere Montage

ECOLINE SURFACE_{eco}



GEHÄUSE	Polycarbonat, weiß
ABDECKUNG	Polycarbonat, gefrostet
FARBTEMPERATUR	3.000 K 4.000 K 5.700 K
FARBWIEDERGABEINDEX	Ra > 82
EINGANGSSPANNUNG	186 - 240 V AC/DC
TEMPERATURBEREICH	-20 °C bis +45 °C
NUTZLEBENSDAUER	50.000 h



Zum einfachen Öffnen des Leuchtengehäuses ist im Lieferumfang ein Metallstift enthalten.

Durch leichtes Drücken des auf beiden Seiten angebrachten Knopfes löst sich die Basis vom Leuchtengehäuse.

LEISTUNGS-AUFNAHME	ABMESSUNGEN	NETTO-LICHTSTROM	EFFIZIENZ	NETTO-LISTENPREIS	HERSTELLER ARTIKEL-NR.	ELDAS-NR.
17 W	Ø 220, 51 mm	max. 1.700 lm	max. 100 lm/W	CHF 76,65	6480-099120	941905569
max. 30 W 	Ø 330, 51 mm	max. 3.050 lm*	max 102 lm/W*	CHF 102,25	6481-099120	941905559



* Detaillierte Werte zu Netto-Lichtstrom und Effizienz findest du in unserem [Online Produktverzeichnis](#) unter der jeweiligen Hersteller Artikel-Nummer im Beschreibungstext oder unter dem QR-Code.



COLORselect Schalter

POWERselect Schalter
(nur bei 6481-099120)

Zentrale
Kabeleinführung

Seitliche
Kabeleinführung

Kabelstauraum

Anschlussterminal

Austauschbare Leuchteinheit



Seitliche Kabeleinführung

Zugentlastungsseil

COLORselect



3.000 K



4.000 K



5.700 K

POWERselect



30 W



25 W



18 W



DIE RUNDE LÖSUNG FÜR JEDES PROJEKT.

- ▶ Highlight der **LUNA** ist die gefrostete, stabile PMMA-Kunststoffabdeckung, welche für schattenfreie Lichtverteilung sorgt.
- ▶ Durch die integrierte Leuchtenanschlussklemme ist sie für Durchverdrahtung geeignet – und das bei einer hohen Effizienz von bis zu 139 lm/W.

Bis zu
139
lm/W



PROLINE LUNA



GEHÄUSE	Stahl, weiß
ABDECKUNG	2,2 mm PMMA, gefrostet
FARBTEMPERATUR	3.000 K 4.000 K 5.700 K
FARBWIEDERGABEINDEX	Ra > 82
TEMPERATURBEREICH	-20 °C bis +40 °C 0 °C bis +40 °C (LUNAexit)
NUTZLEBENSDAUER	50.000 h



ZUBEHÖR

DESIGNreflektor

HERSTELLER ARTIKEL-NR. 6497

ELDAS-NR. 941905579

NETTO-LISTENPREIS CHF 76,65



PENDELSET SCHWARZ, DECKEN-BALDACHIN INKL. 1,60 m KABEL

HERSTELLER ARTIKEL-NR. 6498

ELDAS-NR. 941905589

NETTO-LISTENPREIS CHF 39,55



ERFASSUNGSBEREICH DES SENSORS

Halbkugelförmig in Leuchtrichtung, bis zu 10 m



SENSOREINSTELLUNGEN

SENSOR MIT KORRIDORFUNKTION

1. On/Off-Funktion auf 100 % Leuchtkraft über Sensor, anschließend 0 % Leuchtkraft
2. On/Off-Funktion auf 100 % Leuchtkraft über Sensor mit einstellbarer Nachleuchtdauer
3. Dauerhafte Grundhelligkeit (20 %) mit zusätzlicher On/Off-Funktion auf 100% Leuchtkraft über Sensor mit einstellbarer Nachleuchtdauer

DIP-SCHALTER EINSTELLUNGEN

- a Reichweitenbereich (bis zu 10 m)
- b Tageslichtsensor
- c Leuchtdauer
- d Nachleuchtdauer (keine bis dauerhaft)



LUNA

EINGANGSSPANNUNG 186 – 240 V AC/DC

LEISTUNGS-AUFNAHME	ABMESSUNGEN	GEWICHT	NETTO-LICHTSTROM	EFFIZIENZ	NETTO-LISTENPREIS	HERSTELLER ARTIKEL-NR.	ELDAS-NR.
18 W	Ø 330 mm, 95 mm	0,60 kg	max. 2.340 lm	max. 130 lm/W	CHF 102,25	2347-399120	941005029
33 W	Ø 490 mm, 130 mm	1,30 kg	max. 4.580 lm	max. 139 lm/W	CHF 203,50	4617-299120	941005139



LUNAexit



NENNBETRIEBSDAUER 3 h bei 3 W
EINGANGSSPANNUNG 220 – 240 V AC

LEISTUNGS-AUFNAHME	ABMESSUNGEN	GEWICHT	NETTO-LICHTSTROM	EFFIZIENZ	NETTO-LISTENPREIS	HERSTELLER ARTIKEL-NR.	ELDAS-NR.
18 W	Ø 330 mm, 95 mm	0,70 kg	max. 2.200 lm	max. 122 lm/W	CHF 177,90	3620-399120	941004949
33 W	Ø 490 mm, 130 mm	1,40 kg	max. 4.580 lm	max. 139 lm/W	CHF 254,70	4618-299120	941005099



LUNAsensor



SENSOR Radar (Korridorfunktion)
EINGANGSSPANNUNG 220 – 240 V AC

► Optimierter, innenliegender Sensor mit Korridorfunktion und Tageslichterkennung

LEISTUNGS-AUFNAHME	ABMESSUNGEN	GEWICHT	NETTO-LICHTSTROM	EFFIZIENZ	NETTO-LISTENPREIS	HERSTELLER ARTIKEL-NR.	ELDAS-NR.
18 W	Ø 330 mm, 95 mm	0,60 kg	max. 2.340 lm	max. 130 lm/W	CHF 152,30	2834-4FW180	941005019

► Integrierter Sensor mit On/Off-Funktion und Tageslichterkennung

LEISTUNGS-AUFNAHME	ABMESSUNGEN	GEWICHT	NETTO-LICHTSTROM	EFFIZIENZ	NETTO-LISTENPREIS	HERSTELLER ARTIKEL-NR.	ELDAS-NR.
33 W	Ø 490 mm, 130 mm	1,30 kg	max. 4.580 lm	max. 139 lm/W	CHF 254,70	5330-299120	941004859

DAS UFO IST GELANDET.

► Die LUNA_{sensor-eco} ist eine Anbauleuchte für zahlreiche Einsatzzwecke: Ihr PIR/Infrarot-Sensor hat einen Erfassungsbereich von 6 Metern, LUX-Wert und Zeit sind einstellbar am Sensor.



ECOLINE LUNA_{sensor-eco}



HERSTELLER ARTIKEL-NR.	6676-099120
ELDAS-NR.	941014709
GEHÄUSE	Aluminium, weiß, ähnlich RAL9016
ABDECKUNG	Kunststoff, transparent gefrostet
ABMESSUNGEN	Ø 290 mm, 60 mm
SENSOR	PIR-Sensor, Erfassungsbereich 6 m
FARBTEMPERATUR	3.000 K 4.000 K 6.000 K
FARBWIEDERGABEINDEX	Ra > 82
EINGANGSSPANNUNG	220 – 240 V AC
NETTO-LICHTSTROM	2.360 lm
LEISTUNGS-AUFNAHME	20 W
EFFIZIENZ	118 lm/W
TEMPERATURBEREICH	-20 °C bis +40 °C
NUTZLEBENSDAUER	25.000 h
NETTO-LISTENPREIS	CHF 76,65

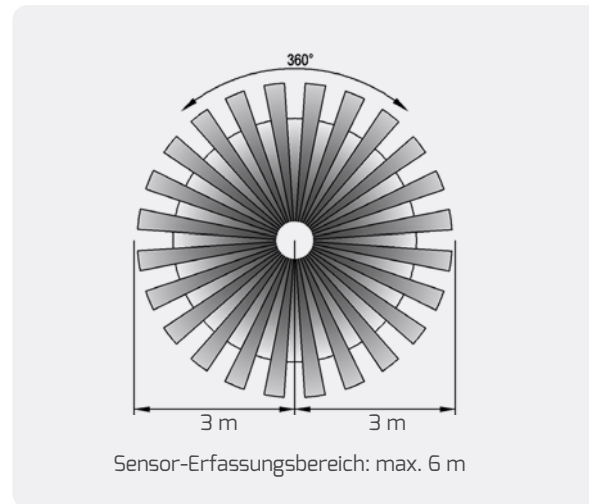

SOCIAL MEDIA VIDEO

TIME Schalter Funktionalität

- ⊖ = 10 Sekunden Leuchtdauer
- ⊕ = 3 Minuten Leuchtdauer

LUX Regler Funktionalität (Schwellenwert von 3 – 2000 LUX)

- ☾ = 3 LUX Umgebungslicht
- ⚙️ = 2000 LUX Umgebungslicht

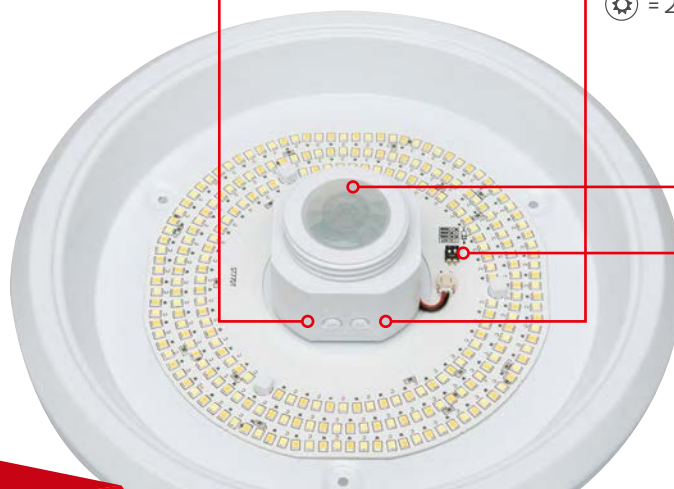

PIR Sensor

COLORselect Schalter

KLASSISCH. VIELSEITIG. OPTIMIERT.

- ▶ Die **LUNAbasic** überzeugt als kompakte Anbauleuchte mit klarer Formsprache.
- ▶ Dank **POWER-** und **COLORselect** lässt sich Leistung und Lichtfarbe individuell einstellen – für maximale Freiheit bei Planung und Anwendung.



ECOLINE LUNAbasic



GEHÄUSE	Aluminium, weiß
ABDECKUNG	PMMA, gefrostet
FARBTEMPERATUR	3.000 K 4.000 K 5.700 K
FARBWIEDERGABEINDEX	Ra > 82
EINGANGSSPANNUNG	186 – 240 V AC/DC
NETTO-LICHTSTROM	max. 2.440 lm*
EFFIZIENZ	max. 112 lm/W*
TEMPERATURBEREICH	-20 °C bis +40 °C
NUTZLEBENSDAUER	30.000 h



SOCIAL MEDIA VIDEO



max. 24 W	NETTO-LISTENPREIS	HERSTELLER ARTIKEL-NR.	ELDAS-NR.
Ø 360, 92 mm	CHF 58,75	5053-199120	941026009



LUNAbasic-sensor

Integrierter Radar-Sensor (Erfassungsbereich 6 m) mit On/Off-Funktion und Tageslichterkennung, On/Off-Funktion auf 100 % Leuchtkraft über Sensor, anschließend 0 % Leuchtkraft.

max. 24 W	NETTO-LISTENPREIS	HERSTELLER ARTIKEL-NR.	ELDAS-NR.
Ø 360, 92 mm	CHF 76,65	5055-199120	941026019

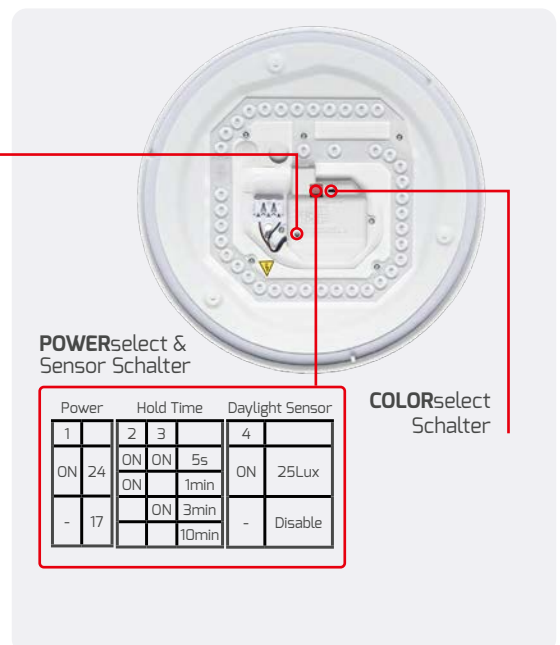
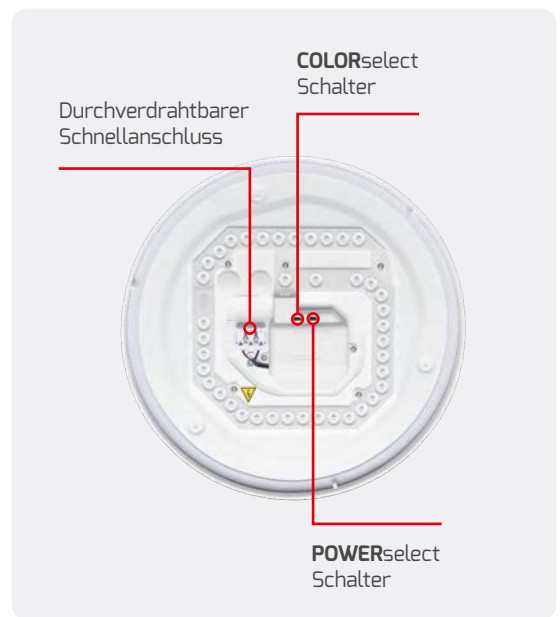

* Detaillierte Werte zu Netto-Lichtstrom und Effizienz findest du in unserem [Online Produktverzeichnis](#) unter der jeweiligen Hersteller Artikel-Nummer im Beschreibungstext oder unter dem QR-Code.

DER KLASSIKER. LIMITIERT VERFÜGBAR.

- ▶ Das Vorgängermodell der **LUNAbasic** hat eine gefrostete PMMA-Abdeckung, die für eine gleichmäßige, schattenfreie Lichtverteilung sorgt, während die Aluminiumkernplatte eine zuverlässige Kühlung und lange Lebensdauer gewährleistet.
- ▶ Als bewährtes Vorgängermodell mit integrierter Schnellanschlussklemme ist diese Leuchte nur solange der Vorrat reicht verfügbar – ideal für schnelle, wirtschaftliche Lösungen.



ECOLINE LUNAbasic

GEHÄUSE	Stahl, weiß
ABDECKUNG	PMMA, gefrostet
FARBWIEDERGABEINDEX	Ra > 82
EINGANGSSPANNUNG	220 – 240 V AC
TEMPERATURBEREICH	-20 °C bis +35 °C
NUTZLEBENSDAUER	30.000 h



PRODUKTVIDEO

ERFASSUNGSBEREICH DES SENSORS

Halbkugelförmig in Leuchtrichtung,
4 – 6 m



18 W
Ø 330, 100 mm

FARB-TEMPERATUR	GEWICHT	NETTO-LICHTSTROM	EFFIZIENZ	NETTO-LISTENPREIS	HERSTELLER ARTIKEL-NR.	ELDAS-NR.
3.000 K	0,45 kg	max. 1.260 lm	70 lm/W	CHF 38,40	5053-030180*	941003779*
4.000 K					5053-040180*	941003789*

* nur solange der Vorrat reicht.





SILVER SURFER.

- Durch ihren Dekoring aus hochwertigem, gebürsteten Aluminium und einem indirekten Lichtanteil schafft sie eine gemütliche Atmosphäre.



PROLINE LUNAsilver



GEHÄUSE	Stahl, weiß + Aluminiumring
ABDECKUNG	PMMA, gefrostet
FARBTEMPERATUR	3.000 K 4.000 K 5.700 K
FARBWIEDERGABEINDEX	Ra > 82
TEMPERATURBEREICH	-20 °C bis +40 °C 0 °C bis +40 °C (LUNAsilver-exit)
NUTZLEBENSDAUER	50.000 h



PRODUKTVIDEO

ERFASSUNGSBEREICH DES SENSORS

Halbkugelförmig in Leuchtrichtung



SENSOREINSTELLUNGEN

SENSOR MIT KORRIDORFUNKTION

1. (Bei ON/OFF-Sensor nur Sensorfunktion Punkt 1 verfügbar) On/Off-Funktion auf 100 % Leuchtkraft über Sensor, anschließend 0 % Leuchtkraft
2. On/Off-Funktion auf 100 % Leuchtkraft über Sensor mit einstellbarer Nachleuchtdauer
3. Dauerhafte Grundhelligkeit (20 %) mit zusätzlicher On/Off-Funktion auf 100% Leuchtkraft über Sensor mit einstellbarer Nachleuchtdauer

DIP-SCHALTER EINSTELLUNGEN

- a Reichweitenbereich (bis zu 10 m)
- b Tageslichtsensor
- c Leuchtdauer
- d Nachleuchtdauer (keine bis dauerhaft)



LUNAsilver

EINGANGSSPANNUNG 186 – 240 V AC/DC

LEISTUNGS-AUFNAHME	ABMESSUNGEN	GEWICHT	NETTO-LICHTSTROM	EFFIZIENZ	NETTO-LISTENPREIS	HERSTELLER ARTIKEL-NR.	ELDAS-NR.
18 W	Ø 330 mm, 100 mm	0,70 kg	max. 2.020 lm	max. 112 lm/W	CHF 115,05	3372-399120	941003969
33 W	Ø 490 mm, 115 mm	1,47 kg	max. 3.730 lm	max. 113 lm/W	CHF 216,30	3670-499160	941003999

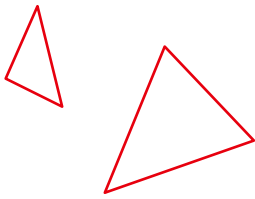

LUNAsilver-exit

NENNBETRIEBSDAUER 3 h bei 3 W
EINGANGSSPANNUNG 220 – 240 V AC

LEISTUNGS-AUFNAHME	ABMESSUNGEN	GEWICHT	NETTO-LICHTSTROM	EFFIZIENZ	NETTO-LISTENPREIS	HERSTELLER ARTIKEL-NR.	ELDAS-NR.
33 W	Ø 490 mm, 115 mm	1,5 kg	max. 3.730 lm	max. 113 lm/W	CHF 293,10	3671-499120	941003989

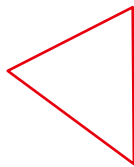

LUNAsilver-sensor

SENSOR Radar (Korridorfunktion)
EINGANGSSPANNUNG 220 – 240 V AC

► Optimierter, innenliegender Sensor mit Korridorfunktion und Tageslichterkennung

LEISTUNGS-AUFNAHME	ABMESSUNGEN	GEWICHT	NETTO-LICHTSTROM	EFFIZIENZ	NETTO-LISTENPREIS	HERSTELLER ARTIKEL-NR.	ELDAS-NR.
18 W	Ø 330 mm, 100 mm	0,66 kg	max. 2.020 lm	max. 112 lm/W	CHF 165,10	3374-4FW160	941004659

► Integrierter Sensor mit On/Off-Funktion und Tageslichterkennung

LEISTUNGS-AUFNAHME	ABMESSUNGEN	GEWICHT	NETTO-LICHTSTROM	EFFIZIENZ	NETTO-LISTENPREIS	HERSTELLER ARTIKEL-NR.	ELDAS-NR.
33 W	Ø 490 mm, 115 mm	1,57 kg	max. 3.730 lm	max. 113 lm/W	CHF 267,50	4833-199120	941014719

INNOVATIVE LEUCHTENTECHNIK.

- ▶ Die LUNApioneer besitzt drei unabhängige Lichtschaltkreise (20 W - 20 W - 4,9 W), welche flexibel miteinander kombinierbar sind.
- ▶ Jeder Kreis kann auf drei unterschiedliche Farbtemperaturen eingestellt werden - somit sind viele verschiedene Lichtszenarien möglich.

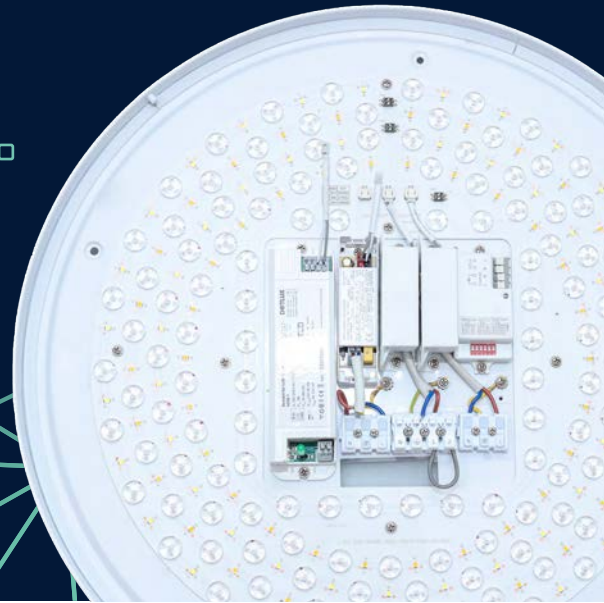

PROLINE LUNApioneer



GEHÄUSE	Stahl, weiß
ABDECKUNG	2,2 mm PMMA, gefrostet
FARBTEMPERATUR	3.000 K 4.000 K 5.700 K (für jeden Lichtkreis separat einstellbar)
FARBWIEDERGABEINDEX	Ra > 82
EINGANGSSPANNUNG	186 - 240 V AC/DC
TEMPERATURBEREICH	-20 °C bis +40 °C
NUTZLEBENSDAUER	50.000 h



PRODUKTVIDEO

ZUBEHÖR

BEWEGUNGSSENSOR (RADAR)

HERSTELLER ARTIKEL-NR. 3728-1

ELDAS-NR. 535948000

NETTO-LISTENPREIS CHF 45,95



NOTSTROM-AKKU-KIT MIT SELBSTTEST-FUNKTION, LI-ION AKKU

HERSTELLER ARTIKEL-NR. 4376-1

ELDAS-NR. 941919129

NOTLICHT

3 h bei 20 W - Kreis

8 h bei 4,9 W - Kreis

NETTO-LISTENPREIS CHF 71,55



NOTSTROM-UMSCHALTWEICHE FÜR GESSLER-SYSTEME

HERSTELLER ARTIKEL-NR. 4189

ELDAS-NR. 941904619

NETTO-LISTENPREIS CHF 93,30



UMSCHALTWEICHE MIT ÜBERWACHUNGSBAUSTEIN GESSLER/SIBELON

HERSTELLER ARTIKEL-NR. 4335

ELDAS-NR. 941006139

NETTO-LISTENPREIS CHF 147,20



LUNApioneer

20 W +20 W + 4,9 W	ABMESSUNGEN	GEWICHT	NETTO-LICHTSTROM	EFFIZIENZ	NETTO-LISTENPREIS	HERSTELLER ARTIKEL-NR.	ELDAS-NR.
	Ø 490 mm, 130 mm	1,53 kg	max. 4.950 lm	max. 110 lm/W	CHF 318,70	4512-199120	941301949



LUNAsilver-pioneer

20 W +20 W + 4,9 W	ABMESSUNGEN	GEWICHT	NETTO-LICHTSTROM	EFFIZIENZ	NETTO-LISTENPREIS	HERSTELLER ARTIKEL-NR.	ELDAS-NR.
	Ø 490 mm, 120 mm	1,75 kg	max. 3.610 lm	max. 80 lm/W	CHF 331,50	4338-399120	941301939



ANWENDUNGSBEISPIELE

- 1. LUMEN-CONTROL**
5 Lichtleistungen bis zu maximal 44,9 W
in Stufenschaltung einstellbar
- 2. COLORselect ÜBER DIP-SCHALTER**
Lichtfarbe über Taster einschaltbar
- 3. MIX AND MATCH**
Kombiniere z.B. Variante 1 und 2
oder 1 und 4
- 4. STANDARD + AKKU-KIT**
Verbinde die Standardfunktion der Leuchte
mit der integrierten Notlichtfunktion

Viele weitere Kombinationen und
Anwendungen sind möglich.

3 unabhängige
Leuchtenschaltkreise
beliebig miteinander
kombinierbar

Jeder Leuchtenschaltkreis in
3.000 K, 4.000 K und 5.700 K
separat einstellbar

Montageplätze für Zubehör

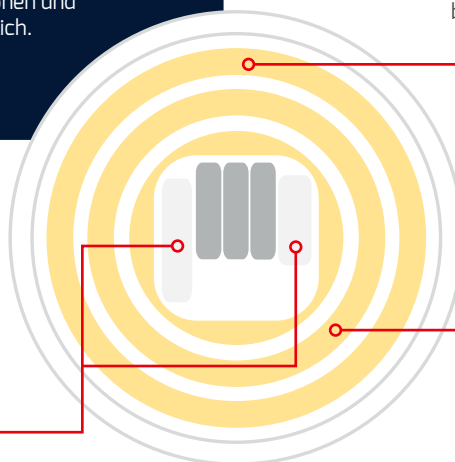

TOP FEATURES.

- ▶ **POWERselect**: wählbar zwischen 15 W, 20 W oder 25 W.
- ▶ Grundplatte: **EASYbase** mit montagefreundlichem Bajonettverschluss.
- ▶ Gehäusedesign: Spritzwassergeschützt (IP54 frontseitig).
- ▶ **COLORselect**: 3 Lichtfarben einstellbar.



PROLINE CIRCLEugr-top



ABMESSUNGEN	Ø 203, 142 mm
FARBTEMPERATUR	3.000 K 4.000 K 5.700 K
FARBWIEDERGABEINDEX	Ra > 82
EINGANGSSPANNUNG	186 – 240 V AC/DC
NETTO-LICHTSTROM	max. 2.890 lm*
LEISTUNGS-AUFNAHME	max. 25 W
EFFIZIENZ	max. 116 lm/W*
TEMPERATURBEREICH	-20 °C bis +45 °C
NUTZLEBENSDAUER	50.000 h



PRODUKTVIDEO



FARBE	NETTO-LISTENPREIS	HERSTELLER ARTIKEL-NR.	ELDAS-NR.
weiß, ähnlich RAL 9003	CHF 190,70	4365-0FW090	941001909
schwarz, ähnlich RAL 9005		4366-0FW090	941001919



CIRCLEugr Einbaustrahler im gleichen Design erhältlich (siehe Inhaltsverzeichnis).

* Detaillierte Werte zu Netto-Lichtstrom und Effizienz findest du in unserem **Online Produktverzeichnis** unter der jeweiligen Hersteller Artikel-Nummer im Beschreibungstext oder unter dem QR-Code.

NICHT ZU TOPPEN.

- ▶ Klares, schlichtes Design mit effizienter Backlit-Technologie.
- ▶ Das integrierte Netzteil erleichtert die Montage.



ECOLINE TOP

FARBE	weiß, ähnlich RAL 9003
FARBWIEDERGABEINDEX	Ra > 82
EINGANGSSPANNUNG	220 - 240 V AC
LEISTUNGS-AUFNAHME	18 W
NETTO-LICHTSTROM	1.620 lm
EFFIZIENZ	90 lm/W
TEMPERATURBEREICH	-20 °C bis +40 °C
NUTZLEBENSDAUER	20.000 h



TOPround

Ø 225 mm, 35 mm

FARB-TEMPERATUR	NETTO-LISTENPREIS	HERSTELLER ARTIKEL-NR.	ELDAS-NR.
3.000 K	CHF 32,00	2528-130120	941003839
4.000 K		2528-140120	941003849



TOPsquare

225 x 225 x 35 mm

FARB-TEMPERATUR	NETTO-LISTENPREIS	HERSTELLER ARTIKEL-NR.	ELDAS-NR.
3.000 K	CHF 32,00	2529-130120	941003859
4.000 K		2529-140120	941003869

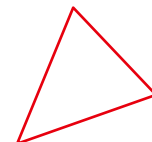

FLEXIBEL GESTALTBAR...

- ▶ ... nach deiner Wunschkombination:
Bestelle Fassung und Leuchtmittel separat.
- ▶ Hochwertiges, pulverbeschichtetes und optisch ansprechendes Gehäuse.



LEUCHT-
MITTEL
TAUSCHBAR

PROLINE TOPgu10

ABMESSUNGEN	Ø 80 mm, 84 mm
SCHWENKBAR	30°
SOCKEL	GU10



PRODUKTVIDEO

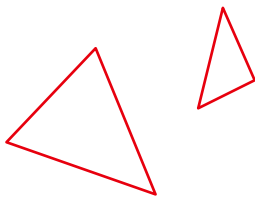

GEHÄUSE	NETTO-LISTENPREIS	HERSTELLER ARTIKEL-NR.	ELDAS-NR.
Aluminium, weiß	CHF 25,60	4855	920000009
Aluminium, schwarz		4884	920000049

ZUBEHÖR

DREHDIMMER 5 – 100 W PHASENABSCHNITT

HERSTELLER ARTIKEL-NR.	5180
ELDAS-NR.	941999949
NETTO-LISTENPREIS	CHF 51,05



ABDECKKRAHMEN DREHDIMMER

HERSTELLER ARTIKEL-NR.	5214
ELDAS-NR.	941919489
NETTO-LISTENPREIS	CHF 12,80



DALI-PHASENABSCHNITTDIMMER MAX. 200 W
PASSEND FÜR GERÄTEDOSEN

HERSTELLER ARTIKEL-NR.	5425-1
ELDAS-NR.	919100009
NETTO-LISTENPREIS	CHF 104,85



30° schwenkbar

sattler.kellmann
Augenoptik | Hörgeräte

sattler.kellmann
Augenoptik | Hörgeräte



SCHLANK UND VARIABEL.

- ▶ Individuelles Design dank wechselbarer Blende und unterschiedlich kombinierbaren Abhängesets.
- ▶ Der extra hohe CRI-Wert > 92 sorgt für natürliches Farbempfinden.
- ▶ Auswechselbare Hochleistungsreflektoren sind als Zubehör bestellbar.

PROLINE SLIMvario



ABMESSUNGEN	Ø 80, 160 mm
STANDARDREFLEKTOR	36°, inklusive
FARBTEMPERATUR	3.000 K
NETTO-LICHTSTROM	1.800 lm
EFFIZIENZ	100 lm/W
FARBWIEDERGABEINDEX	Ra > 92
EINGANGSSPANNUNG	220 – 240 V AC
LEISTUNGS-AUFNAHME	18 W
TEMPERATURBEREICH	-20 °C bis +45 °C
NUTZLEBENSDAUER	40.000 h



Abhängeset in schwarz oder weiß

Gehäuse in schwarz oder weiß

Reflektoren in 15°, 24° oder 36°

Blende in verschiedenen Farben

ANBAUVARIANTE

schwarz



BLLENDE	NETTO-LISTENPREIS	HERSTELLER ARTIKEL-NR.	ELDAS-NR.
schwarz	CHF 127,85	4355-030036	941002079

Standardlieferung als Aufbauleuchte - ohne Abhängeset (seperat bestellbar)

ZUBEHÖR

3-PHASEN ADAPTER, SCHWARZ



HERSTELLER ARTIKEL-NR.	4473-5
ELDAS-NR.	941919169
NETTO-LISTENPREIS	CHF 32,00

DREHDIMMER 5 – 100 W PHASENABSCHNITT

HERSTELLER ARTIKEL-NR.	5180
ELDAS-NR.	941999949
NETTO-LISTENPREIS	CHF 51,05



ABDECKRAHMEN DREHDIMMER

HERSTELLER ARTIKEL-NR.	5214
ELDAS-NR.	941919489
NETTO-LISTENPREIS	CHF 12,80



DALI-PHASENABSCHNITTS-DIMMER MAX. 200 W
PASSEND FÜR GERÄTEDOSEN

HERSTELLER ARTIKEL-NR.	5425-1
ELDAS-NR.	919100009
NETTO-LISTENPREIS	CHF 104,85



* Nur solange der Vorrat reicht.



MIX AND MATCH

Beide Leuchten können mit folgendem Zubehör zusammengestellt werden. Bitte separat bestellen!



Abhängeset

Kabellänge 1,5 m

FARBE	NETTO-LISTENPREIS	HERSTELLER ARTIKEL-NR.	ELDAS-NR.
schwarz	CHF 33,25	4363	941900629
weiß		4364*	941900639*



Reflektor

ABSTRAHL-WINKEL	NETTO-LISTENPREIS	HERSTELLER ARTIKEL-NR.	ELDAS-NR.
15°	CHF 12,80	4357-15	941900999
24°		4357-24	941901669



Blende

Ø 78, 24 mm

FARBE	NETTO-LISTENPREIS	HERSTELLER ARTIKEL-NR.	ELDAS-NR.
gold	CHF 12,15	4359	941900879
silber		4360*	941900889*
weiß		4361*	941900899*

* Nur solange der Vorrat reicht.

MISSION: ILLUMINATION.

- ▶ Die werkzeuglose **SLIDE-IN** Arretierung mit Federstahl-Clip und eine speziell entwickelte Grundplatte mit vormontiertem Netzteil ermöglichen eine einfache Montage.
- ▶ Keine sichtbaren Schrauben und eine schwebende Montage (10 mm - durch mitgelieferte Abstandshalter) betonen das zeitlose Design.
- ▶ Die Schnellanschlussklemmen bieten eine Durchverdrahtungsmöglichkeit.
- ▶ Effizienzüpdate durch neue Backlittechnologie



PROLINE PANELbig-ugr



ABDECKUNG	mikroprismatisch / gefrostet
FARBTEMPERATUR	3.000 K 4.000 K 5.700 K
FARBWIEDERGABEINDEX	CRI > 82
EINGANGSSPANNUNG	186 – 240 V AC/DC
TEMPERATURBEREICH	-20 °C bis +40 °C
NUTZLEBENSDAUER	50.000 h



HINWEIS:

Das PANELbig-ugr wird ab Werk immer mit einem nicht dimmbaren Netzteil ausgeliefert, jedoch kann dies gegen ein dimmbares Netzteil getauscht werden.



PRODUKTVIDEO

20 W	ABMESSUNGEN	NETTO-LICHTSTROM	EFFIZIENZ	MAX. LED-BETRIEBSSTROM	NETTO-LISTENPREIS	HERSTELLER ARTIKEL-NR.	ELDAS-NR.
300 mm	325 x 325 x 48 mm	max. 2.800 lm	max. 140 lm/W	550 mA	CHF 165,10	5792-199090	941103039

25 W	ABMESSUNGEN	NETTO-LICHTSTROM	EFFIZIENZ	MAX. LED-BETRIEBSSTROM	NETTO-LISTENPREIS	HERSTELLER ARTIKEL-NR.	ELDAS-NR.
400 mm	425 x 425 x 48 mm	max. 3.800 lm	max. 152 lm/W	600 mA	CHF 216,30	5793-199090	941103009

34 W	ABMESSUNGEN	NETTO-LICHTSTROM	EFFIZIENZ	MAX. LED-BETRIEBSSTROM	NETTO-LISTENPREIS	HERSTELLER ARTIKEL-NR.	ELDAS-NR.
600 mm	625 x 325 x 48 mm	max. 5.570 lm	max. 163 lm/W	900 mA	CHF 254,70	5794-199090	941103049

ANBAULEUCHTEN | PANELbig-ugr



37 W	ABMESSUNGEN	NETTO-LICHTSTROM	EFFIZIENZ	MAX. LED-BETRIEBSSTROM	NETTO-LISTENPREIS	HERSTELLER ARTIKEL-NR.	ELDAS-NR.
1.200 mm	1.225 × 325 × 48 mm	max. 6.110 lm	max. 165 lm/W	800 mA	CHF 318,70	5795-199090	941103029



40 W	ABMESSUNGEN	NETTO-LICHTSTROM	EFFIZIENZ	MAX. LED-BETRIEBSSTROM	NETTO-LISTENPREIS	HERSTELLER ARTIKEL-NR.	ELDAS-NR.
1.500 mm	1.525 × 325 × 48 mm	max. 6.460 lm	max. 161 lm/W	1.050 mA	CHF 382,70	5796-199090	941103019



Schwebende Montage mit montiertem Abstandshalter



Ohne Abstandshalter

OPTIONALE DIMMBARE NETZTEILE ZU ALLEN PANELbig-ugr

	LEISTUNG LEUCHTE INKL. NETZTEIL		ABMESSUNGEN	ZENTRAL-BATTERIE	NETTO-LISTENPREIS	HERSTELLER ARTIKEL-NR.	ELDAS-NR.
	KONSTANTSTROM						
1 – 10 V	max. 40 W	250 – 800 mA*	280 × 28 × 21 mm	geeignet	CHF 66,45	6617	919002281
	max. 80 W	900 – 1.600 mA*	360 × 30 × 26 mm	geeignet	CHF 93,30	6618	919002291
DALI / PUSH	2 – 50 W	350 – 1.050 mA*	360 × 30 × 21 mm	geeignet	CHF 63,85	6074	941007739
DALI (DT8)	max. 40 W	150 – 1.050 mA*	278 × 30 × 16 mm	geeignet	CHF 95,85	7251	941979199

HINWEIS:

Das Netzteil 6074 lässt sich bequem per NFC und Dip-Schalter individuell auf den gewünschten Ausgangsstrom (mA) einstellen – ganz ohne Werkzeug.



* Achte bei der Netzteilauswahl immer auf den maximalen Strom der Leuchte in mA. Der eingestellte Strom darf den maximalen Betriebsstrom der Leuchte nicht überschreiten!

VOLL IM RASTER.

- ▶ Austauschbare LED-Module mit schraublosem Schnellverschluss und Kabeleinführung an beiden Stirnseiten.
- ▶ Das große Gehäuse überdeckt ausgetauschte Leuchten und erspart ggf. Malerarbeiten.
- ▶ Stromsparend dank **POWERselect** (40/48 W).



PROLINE GRIDlong



HERSTELLER ARTIKEL-NR.	3394-140065
ELDAS-NR.	941390709
GEHÄUSE	Stahl
ABDECKUNG	Kunststoff, opal
ABMESSUNGEN	1.495 × 295 × 65 mm
FARBTEMPERATUR	4.000 K
FARBWIEDERGABEINDEX	Ra > 82
EINGANGSSPANNUNG	220 - 240 V AC
NETTO-LICHTSTROM	max. 5.808 lm*
LEISTUNGS-AUFNAHME	max. 48 W*
EFFIZIENZ	121 lm/W
TEMPERATURBEREICH	-20 °C bis +40 °C
NUTZLEBENSDAUER	50.000 h
NETTO-LISTENPREIS	CHF 45,95



ZUBEHÖR

MONTAGESET MIT 2 m Y-SEILABHÄNGUNG INKL. SILBER-TRANSPARENTEM STROMKABEL

HERSTELLER ARTIKEL-NR.	3401
ELDAS-NR.	941902799
NETTO-LISTENPREIS	35,90 €



* Detaillierte Werte zu Netto-Lichtstrom und Effizienz findest Du in unserem [Online Produktverzeichnis](#) unter der jeweiligen Artikel-Nummer im Beschreibungstext oder unter dem QR-Code.

LICHT OHNE ENDE.

- ▶ Durch den direkten Anschluss an 230 V ist kein externes Netzteil erforderlich.
- ▶ Das Gehäuse ist schlagfest (bruchsicheres Polycarbonat).
- ▶ Durch "SEAMLESS CONNECT" (Nahtlossteckverbindung) sind Unterbrechungen kaum sichtbar.
- ▶ In Reihenschaltung können bis zu 10 Lichtleisten unterschiedlicher Längen über ein Anschlusskabel betrieben werden, dabei ist jede Leuchte einzeln schaltbar.

MIT
SCHALTER



ECOLINE ENDLESS

GEHÄUSE	Polycarbonat, weiß
ABDECKUNG	Polycarbonat, gefrostet
FARBWIEDERGABEINDEX	Ra > 82
EINGANGSSPANNUNG	220 – 240 V AC
TEMPERATURBEREICH	-20 °C bis +45° C
NUTZLEBENSDAUER	30.000 h



ZUBEHÖR

BENÖTIGTES ANSCHLUSSKABEL		
HERSTELLER ARTIKEL-NR.	3535-1	
ELDAS-NR.	941919159	
KABELLÄNGE	1,5 m	
NETTO-LISTENPREIS	CHF 8,05	
NEODYM-MAGNET BEFESTIGUNGSSET mit 3 m KLEBEBAND		
HERSTELLER ARTIKEL-NR.	3550	
ELDAS-NR.	941903049	
VERPACKUNGSMENGE	2 Stück	
NETTO-LISTENPREIS	CHF 9,35	

	ABMESSUNGEN	FARB-TEMPERATUR	NETTO-LICHTSTROM	EFFIZIENZ	NETTO-LISTENPREIS	HERSTELLER ARTIKEL-NR.	ELDAS-NR.
8 W 60 cm	572 x 22 x 32 mm	3.000 K	840 lm	105 lm/W	CHF 24,30	3529-130180	941003879
		4.000 K	870 lm	109 lm/W			
12 W 90 cm	872 x 22 x 32 mm	3.000 K	1.300 lm	108 lm/W	CHF 30,70	3531-130180	941003899
		4.000 K	1.340 lm	112 lm/W			
14 W 120 cm	1.172 x 22 x 32 mm	3.000 K	1.400 lm	100 lm/W	CHF 34,55	3533-130180	941003919
		4.000 K	1.500 lm	107 lm/W			

LIEFERUMFANG

Ein Nahtlosverbinder und ein Verbindungskabel (20 cm) zur Reihenschaltung mehrerer ENDLESS (auch unterschiedliche Längen), sowie zwei Deckenhalter sind inklusive.



LASS DEINE PRODUKTE STRAHLEN.

- ▶ **RETAILO** ist ein professionelles Beleuchtungssystem für Regale.
- ▶ Die blendfreie Polycarbonat-Abdeckung hat einen Abstrahlwinkel von 120°.
- ▶ Durch den DC-Systemstecker ist ein werkzeugloser Austausch des LED-Moduls möglich.
- ▶ Volle Flexibilität: Durch ein externes Netzteil (separat bestellbar), frei wählbare **RETAILO** LED-Module und ein zuschneidbares 25 m Magnetstromband (Zuschnitt individuell für jede Regalgröße).

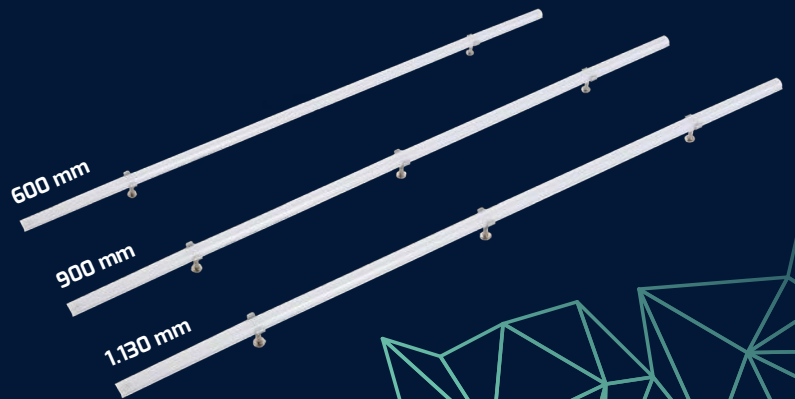

PROLINE RETAILO



PLATINE	Aluminium
ABDECKUNG	Polycarbonat
FARBWIEDERGABEINDEX	Ra > 92
BETRIEBSSPANNUNG	24 V DC
TEMPERATURBEREICH	-20 °C bis +40 °C
NUTZLEBENSDAUER	100.000 h



PRODUKTVIDEO



SOCIAL MEDIA VIDEO



HINWEIS:
Bitte maximale Anschlussleistung je Anschlusskabel berücksichtigen.

A RETAILO EINZELLEUCHTEN INKL. MAGNETBEFESTIGUNG OHNE ANSCHLUSSKABEL

	FARB-TEMPERATUR	NETTO-LICHTSTROM	MAX ANSCHLUSS WATTWERT	EFFIZIENZ	NETTO-LISTENPREIS	HERSTELLER ARTIKEL-NR.	ELDAS-NR.
6 W 600 × 20 × 17 mm	3.000 K	515 lm	8x 6 W	86 lm/W	CHF 17,90	6036-030120	941301799
	4.000 K	550 lm		92 lm/W			

	FARB-TEMPERATUR	NETTO-LICHTSTROM	MAX ANSCHLUSS WATTWERT	EFFIZIENZ	NETTO-LISTENPREIS	HERSTELLER ARTIKEL-NR.	ELDAS-NR.
9 W 900 × 20 × 17 mm	3.000 K	820 lm	5x 9 W	91 lm/W	CHF 23,05	6037-030120	941301769
	4.000 K	870 lm		97 lm/W			

	FARB-TEMPERATUR	NETTO-LICHTSTROM	MAX ANSCHLUSS WATTWERT	EFFIZIENZ	NETTO-LISTENPREIS	HERSTELLER ARTIKEL-NR.	ELDAS-NR.
12 W 1.130 × 20 × 17 mm	3.000 K	1.110 lm	4x 12 W	93 lm/W	CHF 26,85	6038-030120	941301829
	4.000 K	1.160 lm		97 lm/W			



RETAILO KOMponentEN

Für die Installation der **RETAILO** brauchst Du alle aufgeführten Komponenten, von A – G.

- A** = RETAILO
- B** = MAGNETSTROMBAND
- C** = ANSCHLUSSKABEL
- D** = EINSPEISEKABEL
- E** = ENDKAPPEN
- F** = VERBINDUNGSKABEL
- G** = NETZTEIL

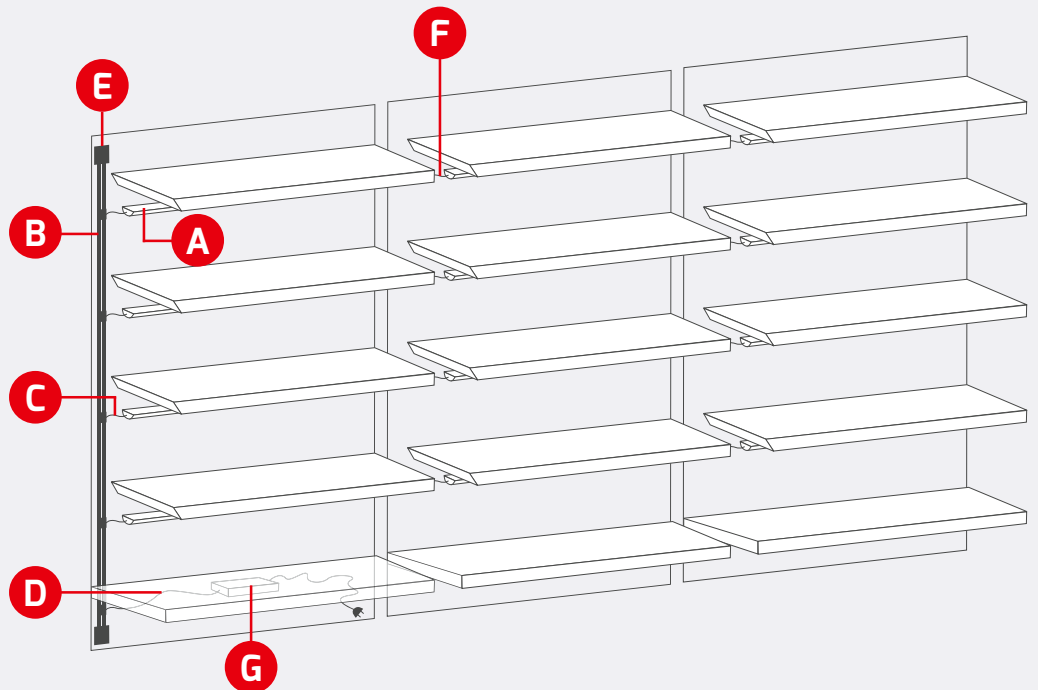

ZUBEHÖR - SELBST KOMBINIEREN



B MAGNETSTROMBAND 25 m,
max. 10 A

HERSTELLER ARTIKEL-NR. 6063

ELDAS-NR. 154000309

ABMESSUNGEN 25.000 x 17 x 4 mm

NETTO-LISTENPREIS CHF 369,90



E ENDKAPPEN
FÜR MAGNETSTROMBAND, 10er PACK

HERSTELLER ARTIKEL-NR. 6066

ELDAS-NR. 941905049

NETTO-LISTENPREIS CHF 40,85/10 Stk.

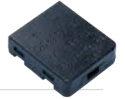

C ANSCHLUSSKABEL 60 cm,
VON MAGNETBAND ZU LEUCHTE

HERSTELLER ARTIKEL-NR. 6065

ELDAS-NR. 941905059

NETTO-LISTENPREIS CHF 13,45



F VERBINDUNGSKABEL 15,5 cm,
VON LEUCHTE ZU LEUCHTE

HERSTELLER ARTIKEL-NR. 6039

ELDAS-NR. 941905419

NETTO-LISTENPREIS CHF 12,65/10er Pack.



D EINSPEISEKABEL 75 cm, MIT OFFENEN ENDEN
VON NETZTEIL ZU MAGNETSTROMBAND

HERSTELLER ARTIKEL-NR. 6069

ELDAS-NR. 941905069

NETTO-LISTENPREIS CHF 14,70



G PASSENDE 24 V NETZTEILE

LEISTUNG NETZTEIL*	STROM	ABMESSUNGEN	ZENTRAL-BATTERIE	SCHUTZ-KLASSE	NETTO-LISTENPREIS	HERSTELLER ARTIKEL-NR.	ELDAS-NR.
20 W	0 – 0,84 A	166 × 40 × 14 mm	geeignet	2	CHF 33,25	4523-24	941901779
30 W	0 – 1,25 A	247 × 30 × 16 mm	geeignet	2	CHF 49,80	4524-24	941901789
100 W	0 – 4,17 A	298 × 30 × 17 mm	geeignet	2	CHF 104,85	4525-24	941901799
150 W	3,2 – 6,25 A	180 × 63 × 35 mm	geeignet	1	CHF 92,05	5359	941010589
240 W	10 A	244 × 71 × 38 mm	geeignet	1	CHF 152,30	4254-24	941901569

* max. 10 A bei 25 m Magnetstromband

Weitere Netzteile findest Du in der Rubrik "Streifen und Module".

OPTIONALES ZUBEHÖR

NEODYMMAGNET BEFESTIGUNGS-
SET, INKL. 2 STÜCK 3M KLEBEBAND
(BEI HOLZREGALANWENDUNGEN)



HERSTELLER ARTIKEL-NR. 3550

ELDAS-NR. 941903049

NETTO-LISTENPREIS CHF 9,35

MAGNETHALTER STANDARD
MIT 18 mm ABSTAND ZUR
BEFESTIGUNGSOBERFLÄCHE



HERSTELLER ARTIKEL-NR. 6436

ELDAS-NR. 941006319

NETTO-LISTENPREIS CHF 22,40 / 50er Pack

NETZKABEL INKL. SCHUTZKONTAKT-
STECKER, 1,8 m GRAU, OFFENES ENDE



HERSTELLER ARTIKEL-NR. 3822

ELDAS-NR. 119000000

NETTO-LISTENPREIS CHF 9,35

NETZKABEL KONTURENSTECKER,
5 m SCHWARZ, OFFENES ENDE



HERSTELLER ARTIKEL-NR. 100049

ELDAS-NR. 119963089

NETTO-LISTENPREIS CHF 38,40

KOMPLETT-SET FÜR WARENREGALE DURCH PLUG AND PLAY DC-SYSTEMSTECKER BIS 4 FACHBÖDEN

Komplettset bestehend aus:

- A** = 4 gleiche Leuchtmodule
- B** = 1 Magnetstromband 1,5 m
- C** = 4 Leuchtenanschlusskabel
- D** = 1 vormontiertes Einspeisekabel
- E** = 2 vormontierte Endkappen
- G** = 1 Netzteil 60 W inkl. Netzkabel 2,5 m

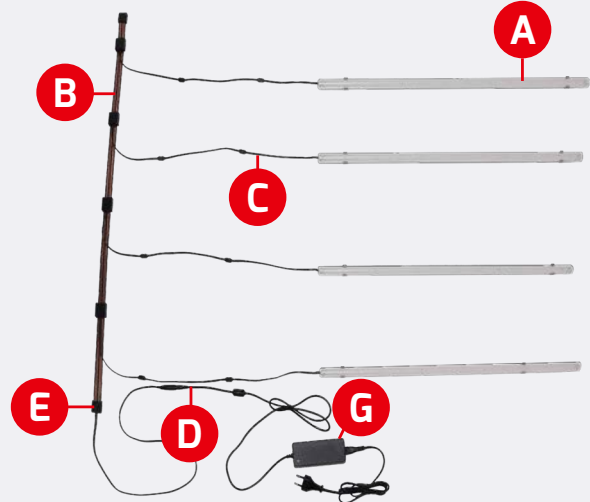

	FARB-TEMPERATUR	NETTO-LISTENPREIS	4ER-SET HERSTELLER ARTIKEL-NR.	ELDAS-NR.
6 W 60 cm	3.000 K	CHF 177,90	600173	941800599
	4.000 K		600174	941800579

	FARB-TEMPERATUR	NETTO-LISTENPREIS	4ER-SET HERSTELLER ARTIKEL-NR.	ELDAS-NR.
9 W 90 cm	3.000 K	CHF 190,70	600175	941800619
	4.000 K		600176	941800609

	FARB-TEMPERATUR	NETTO-LISTENPREIS	4ER-SET HERSTELLER ARTIKEL-NR.	ELDAS-NR.
12 W 113 cm	3.000 K	CHF 203,50	600177	941800489
	4.000 K		600178	941800589





SANFTES LICHT. GROSSE WIRKUNG.

- ▶ Die **SOFTEDGE** erzeugt mit ihrer großen Leuchtfläche ein gleichmäßiges, blendfreies Licht, das den Raum optimal ausleuchtet.
- ▶ Der prismatische, vergilbungsfreie PMMA Diffusor sorgt für eine deckenaufhellende Lichtverteilung und eine hohe Farbstabilität.



PROLINE SOFTEDGE



GEHÄUSE	Metall, weiß
ABDECKUNG	PMMA, gefrostet
FARBTEMPERATUR	3.000 K 4.000 K 6.000 K
FARBWIEDERGABEINDEX	Ra > 82
EINGANGSSPANNUNG	186 – 240 V AC/DC
EFFIZIENZ	140 lm/W
TEMPERATURBEREICH	-20 °C bis +40 °C
NUTZLEBENSDAUER	100.000 h



PRODUKTVIDEO

ZUBEHÖR

MONTAGESET SEILABHÄNGUNG
LÄNGE 1 m, INKL. DECKENBEFESTIGUNG



HERSTELLER ARTIKEL-NR. **6033**
ELDAS-NR. **941004399**

NETTO-LISTENPREIS CHF 25,60
MONTAGESET WANDMONTAGE



HERSTELLER ARTIKEL-NR. **6034**
ELDAS-NR. **941004379**

NETTO-LISTENPREIS CHF 17,90

MONTAGESET SEILABHÄNGUNG
HORIZONTAL



HERSTELLER ARTIKEL-NR. **6035**
ELDAS-NR. **941100119**

NETTO-LISTENPREIS CHF 32,00

Schnelle Montage:
Aufschiebbare und verriegelbare Endkappe.



	ABMESSUNGEN	GEWICHT	LEISTUNGS- AUFNAHME	NETTO- LICHTSTROM	NETTO- LISTENPREIS	HERSTELLER ARTIKEL-NR.	ELDAS-NR.	
nicht dimmbar	1.195 × 150 × 52 mm	2,2 kg	max. 40 W*	max. 5.600 lm*	CHF 177,90	5893-099105	941100129	
	1.500 × 150 × 52 mm	2,6 kg	max. 47 W*	max. 6.580 lm*	CHF 216,30	5899-099105	941100059	
DALI	1.195 × 150 × 52 mm	2,2 kg	max. 40 W*	max. 5.600 lm*	CHF 254,70	6024-099105	941100069	
	1.500 × 150 × 52 mm	2,6 kg	max. 47 W*	max. 6.580 lm*	CHF 293,10	6025-099105	941100039	

* Detaillierte Werte zu Netto-Lichtstrom und Effizienz findest du in unserem **Online Produktverzeichnis** unter der jeweiligen Hersteller Artikel-Nummer im Beschreibungstext oder unter dem QR-Code.

REIHENWEISE BESTES LICHT.

- ▶ Geeignet für Wand- und Deckenmontage, sowie Reihen-, Anbau- und Pendelmontage.
- ▶ Das Metallgehäuse bietet vielseitige Befestigungsmöglichkeiten und eine aufklappbare Leuchteinheit.
- ▶ Flexible Kabeleinführung ist rückseitig und stirnseitig möglich. Die große Leuchtfläche aus Polycarbonat erzeugt eine gleichmäßige und zugleich deckenaufhellende Lichtverteilung.



PROLINE LIGHTBAR



ZUBEHÖR

GEHÄUSE	Metall
ABDECKUNG	Polycarbonat
FARBTEMPERATUR	3.000 K 4.000 K 5.000 K
FARBWIEDERGABEINDEX	Ra > 82
EINGANGSSPANNUNG	220 - 240 V AC
TEMPERATURBEREICH	-20° C bis +50° C
NUTZLEBENSDAUER	50.000 h

ZER-MONTAGESET MIT 1,5 M ABHÄNGUNG

HERSTELLER ARTIKEL-NR. 5431



ELDAS-NR. 941006549

NETTO-LISTENPREIS CHF 12,80



PRODUKTVIDEO

EINFACHE MONTAGE

Einfache Montage durch am Gehäuse befestigtes Lichtmodul





LIGHTBAR

ABMESSUNGEN	LEISTUNGS-AUFNAHME	NETTO LICHTSTROM	EFFIZIENZ	NETTO-LISTENPREIS	HERSTELLER ARTIKEL-NR.	ELDAS-NR.	
1.175 × 62 × 70 mm	max. 40 W	max. 5.500 lm*	max. 138 lm/W*	CHF 93,30	5417-099120	941004689	
1.475 × 62 × 70 mm	max. 57 W	max. 8.000 lm*	max. 143 lm/W*	CHF 106,10	5420-099120	941004799	

LIGHTBARsensor

MASTER-SLAVE FUNKTION

ABMESSUNGEN	LEISTUNGS-AUFNAHME	NETTO LICHTSTROM	EFFIZIENZ	NETTO-LISTENPREIS	HERSTELLER ARTIKEL-NR.	ELDAS-NR.	
1.175 × 62 × 70 mm	max. 40 W	max. 5.500 lm*	max. 138 lm/W*	CHF 139,50	5418-199120	941004489	
1.475 × 62 × 70 mm	max. 57 W	max. 8.000 lm*	max. 143 lm/W*	CHF 152,30	5421-199120	941004499	

FERNBEDIENUNG FÜR LIGHTBARsensor

HERSTELLER ARTIKEL-NR. 5430

ELDAS-NR. 941006199

NETTO-LISTENPREIS CHF 13,45



HINWEIS:

Zum Einstellen des Sensors wird eine Fernbedienung benötigt, mit welcher beliebig viele Leuchten gesteuert werden können.



LIGHTBARexit



► Notstrom Akku Kit für 3 h Leuchtdauer

ABMESSUNGEN	LEISTUNGS-AUFNAHME	NETTO LICHTSTROM	EFFIZIENZ	NETTO-LISTENPREIS	HERSTELLER ARTIKEL-NR.	ELDAS-NR.	
1.175 × 62 × 70 mm	max. 42 W, 2 W (Not)	max. 5.500 lm*	max. 140 lm/W*	CHF 229,10	5419-099120	941004769	
1.475 × 62 × 70 mm	max. 57 W, 2 W (Not)	max. 8.000 lm*	max. 136 lm/W*	CHF 241,90	5422-099120	941004629	

* Detaillierte Werte zu Netto-Lichtstrom und Effizienz findest du in unserem [Online Produktverzeichnis](#) unter der jeweiligen Hersteller Artikel-Nummer im Beschreibungstext oder unter dem QR-Code.



SANIERUNGS- LEUCHTEN

QUICK-FIX REIN. STRESS RAUS.

UNIVERSELLES LEUCHE-IN-LEUCHE SYSTEM



EHE DER KAFFEE KALT WIRD, IST DIE LEUCHE SANIERT.

Mit der QUICK-FIX-Serie sanierst du bestehende Leuchten schneller, einfacher und zuverlässiger als je zuvor. Dank innovativer Plug & Play Lösung, werkzeugloser Montage und durchdachtem Design sparst du wertvolle Minuten – bei jedem Projekt. Halbiere deine Montagezeiten – verdopple deine Effizienz.

1 ALTE KOMPONENTEN ENTFERNEN

Die alten Leuchten werden außer Betrieb gesetzt, vom Netz getrennt und die Leuchtmittel, Verkabelung und Fassungen entfernt. Der Schutzleiter/PE ist bei Metallgehäusen aufrecht zu erhalten.



2 QUICK-FIX MAGNETISCH FIXIEREN

Für die magnetische Fixierung ist sicherzustellen, dass das Altgehäuse aus einem ferromagnetischen Stoff besteht.



3 ANSCHLIESSEN UND STROM SPAREN

Je nach Produkt sollte ein passendes Netzteil verwendet und die Zuleitung zum Netzteil neu verlegt werden.



SANIEREN - SO SCHNELL WIE NOCH NIE.

► Die **QUICK-FIX**plus mit integriertem Netzteil vereint Effizienz, Nachhaltigkeit und Flexibilität – für eine noch schnellere Montage und mühelose Integration in bestehende Leuchtengehäuse.



PROLINE QUICK-FIXplus

ANSCHLUSSKABEL	25 cm, AC-Systemstecker
FARBWIEDERGABEINDEX	Ra > 82
EINGANGSSPANNUNG	186 – 240 V AC/DC
TEMPERATURBEREICH	-20 °C bis +40 °C
NUTZLEBENSDAUER	50.000 h



SOCIAL MEDIA VIDEO

ZUBEHÖR

NOTSTROM UMSCHALTWEICHE FÜR GESSLER-SYSTEME



HERSTELLER ARTIKEL-NR.	4189
ELDAS-NR.	941904619
NETTO-LISTENPREIS	CHF 93,30

UMSCHALTWEICHE MIT ÜBERWACHUNGS-BAUSTEIN GESSLER/SIBELON



HERSTELLER ARTIKEL-NR.	4335
ELDAS-NR.	941006139
NETTO-LISTENPREIS	CHF 147,20

METALLPLÄTTCHEN, SELBSTKLEBEND Ø 20 mm

HERSTELLER ARTIKEL-NR.	6495
ELDAS-NR.	941906309
NETTO-LISTENPREIS	CHF 21,75/100er Pack



HÖHENVERSTELLBARE MAGNETFÜSSE 15-20 mm

HERSTELLER ARTIKEL-NR.	7132
ELDAS-NR.	941999729
NETTO-LISTENPREIS	CHF 63,35/50er Pack



1 ALTES INNENLEBEN ENTFERNEN



2 QUICK-FIX MAGNETISCH FIXIEREN



3 SYSTEM-STECKER ANSCHLIESSEN

SANIERUNGSLAUCHTEN | QUICK-FIX^{plus}

8 W Ø 120, 40 mm	 5 JAHRE DOTLUX GARANTIE	FARB-TEMPERATUR	NETTO-LICHTSTROM	EFFIZIENZ	NETTO-LISTENPREIS	HERSTELLER ARTIKEL-NR.	ELDAS-NR.
		3.000 K	1.120 lm	140 lm/W		CHF 34,55	3376-130170
4.000 K	1.200 lm	150 lm/W	3377-140170	941801599			

12 W Ø 180, 40 mm	 5 JAHRE DOTLUX GARANTIE	FARB-TEMPERATUR	NETTO-LICHTSTROM	EFFIZIENZ	NETTO-LISTENPREIS	HERSTELLER ARTIKEL-NR.	ELDAS-NR.
		3.000 K	1.820 lm	152 lm/W		CHF 44,65	3378-130170
4.000 K	1.900 lm	158 lm/W	3379-140170	941801589			
		5.700 K	1.800 lm	150 lm/W		6796-057170	941801699

5.700 K
VARIANTE

11 + 4 W Ø 180, 40 mm	 3 JAHRE DOTLUX GARANTIE	FARB-TEMPERATUR	NETTO-LICHTSTROM	EFFIZIENZ	NETTO-LISTENPREIS	HERSTELLER ARTIKEL-NR.	ELDAS-NR.
		3.000 K	max. 1.650 lm*	max. 150 lm/W*		CHF 75,40	3487-130170
4.000 K	max. 1.750 lm*	max. 159 lm/W*	3487-140170	941802069			



19 W Ø 240, 40 mm	 5 JAHRE DOTLUX GARANTIE	FARB-TEMPERATUR	NETTO-LICHTSTROM	EFFIZIENZ	NETTO-LISTENPREIS	HERSTELLER ARTIKEL-NR.	ELDAS-NR.
		3.000 K	2.950 lm	155 lm/W		CHF 70,25	3380-130170
4.000 K	3.040 lm	160 lm/W	3381-140170	941801579			
		5.700 K	2.900 lm	153 lm/W		6797-057170	941801709

5.700 K
VARIANTE

34 + 4 W Ø 300, 45 mm	 3 JAHRE DOTLUX GARANTIE	FARB-TEMPERATUR	NETTO-LICHTSTROM	EFFIZIENZ	NETTO-LISTENPREIS	HERSTELLER ARTIKEL-NR.	ELDAS-NR.
		3.000 K	max. 5.000 lm*	max. 147 lm/W*		CHF 106,10	6207-030170
4.000 K	max. 5.210 lm*	max. 153 lm/W*	6207-040170	941301989			



LEUCHTET

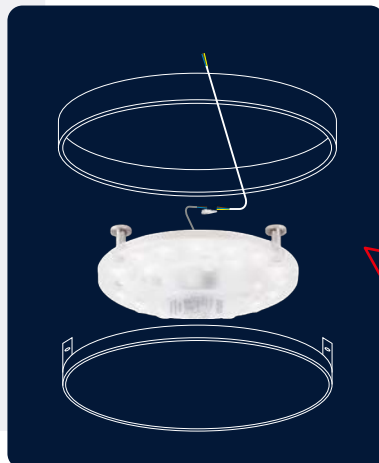

HINWEIS:
Großflächenleuchten können auch mit mehreren QUICK-FIX^{plus} bestückt werden, um möglichst hohe Lumenwerte zu erreichen.

* Detaillierte Werte zu Netto-Lichtstrom und Effizienz findest Du in unserem [Online Produktverzeichnis](#) unter der jeweiligen Artikel-Nummer im Beschreibungstext oder unter dem QR-Code.

VON KRAFTVOLL BIS STIMMUNGSVOLL.

► Die **QUICK-FIXdim** vereint die Technologie der **QUICK-FIXplus** mit stufenloser Dimmbarkeit.



PROLINE QUICK-FIXdim

ANSCHLUSSKABEL	25 cm, AC-Systemstecker
FARBWIEDERGABEINDEX	Ra > 82
EINGANGSSPANNUNG	186 – 240 V AC/DC
TEMPERATURBEREICH	-20 °C bis +40 °C
NUTZLEBENSDAUER	50.000 h



STIMMUNGSVOLLE ATMOSPHÄRE DURCH STUFENLOSE DIMMUNG



ZUBEHÖR

NOTSTROM UMSCHALTWEICHE FÜR GESSLER-SYSTEME



HERSTELLER ARTIKEL-NR.	4189
ELDAS-NR.	941904619
NETTO-LISTENPREIS	CHF 93,30

UMSCHALTWEICHE MIT ÜBERWACHUNGS-BAUSTEIN GESSLER/SIBELON



HERSTELLER ARTIKEL-NR.	4335
ELDAS-NR.	941006139
NETTO-LISTENPREIS	CHF 147,20

METALLPLÄTTCHEN, SELBSTKLEBEND Ø 20 mm

HERSTELLER ARTIKEL-NR.	6495
ELDAS-NR.	941906309
NETTO-LISTENPREIS	CHF 21,75/100er Pack

HÖHENVERSTELLBARE MAGNETFÜSSE 15-20 mm

HERSTELLER ARTIKEL-NR.	7132
ELDAS-NR.	941999729
NETTO-LISTENPREIS	CHF 63,35/50er Pack

DREHDIMMER 5 – 100 W PHASENABSCHNITT

HERSTELLER ARTIKEL-NR.	5180
ELDAS-NR.	941999949
NETTO-LISTENPREIS	CHF 51,05

ABDECKKRAHMEN DREHDIMMER

HERSTELLER ARTIKEL-NR.	5214
ELDAS-NR.	941919489
NETTO-LISTENPREIS	CHF 12,80

DALI-PHASENABSCHNITTDIMMER MAX. 200 W PASSEND FÜR GERÄTEDOSEN

HERSTELLER ARTIKEL-NR.	5425-1
ELDAS-NR.	919100009
NETTO-LISTENPREIS	CHF 104,85



8 W
Ø 120, 40 mm

FARB-TEMPERATUR	NETTO-LICHTSTROM	EFFIZIENZ	NETTO-LISTENPREIS	HERSTELLER ARTIKEL-NR.	ELDAS-NR.
3.000 K	max. 1.120 lm	140 lm/W	CHF 38,40	7037-030170	941802759
4.000 K	max. 1.200 lm	150 lm/W		7037-040170	941802709



12 W
Ø 180, 40 mm

FARB-TEMPERATUR	NETTO-LICHTSTROM	EFFIZIENZ	NETTO-LISTENPREIS	HERSTELLER ARTIKEL-NR.	ELDAS-NR.
3.000 K	max. 1.820 lm	152 lm/W	CHF 48,50	7038-030170	941802719
4.000 K	max. 1.900 lm	158 lm/W		7038-040170	941802729



19 W
Ø 240, 40 mm

FARB-TEMPERATUR	NETTO-LICHTSTROM	EFFIZIENZ	NETTO-LISTENPREIS	HERSTELLER ARTIKEL-NR.	ELDAS-NR.
3.000 K	max. 2.900 lm	153 lm/W	CHF 74,10	7039-030170	941802739
4.000 K	max. 3.040 lm	160 lm/W		7039-040170	941802749

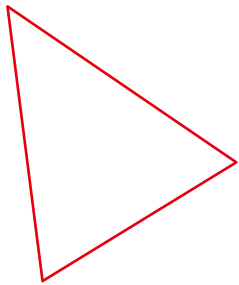

PERFEKT BELEUCHTET, CLEVER GESTEUERT.

MIT
INTELLENTEM
TAGESLICHT-
SENSOR

► Das universelle Leuchte-in-Leuchte System mit integriertem Treiber und intelligentem Tageslichtsensor liefert bis zu 125 lm/W für maximale Effizienz, lange Lebensdauer und echtes Wohlfühllicht.



PROLINE QUICK-FIXtwilight

HERSTELLER ARTIKEL-NR. 6212-030170

ELDAS-NR.	941100229
ABDECKUNG	Polycarbonat
ABMESSUNGEN	Ø 120 mm, 35 mm
FARBTEMPERATUR	3.000 K
FARBWIEDERGABEINDEX	Ra > 82
EINGANGSSPANNUNG	186 – 240 V AC/DC
NETTO-LICHTSTROM	375 lm
LEISTUNGS-AUFNAHME	3 W
EFFIZIENZ	125 lm/W
TEMPERATURBEREICH	-20 °C bis +40 °C
LED-LEBENSDAUER	50.000 h
NETTO-LISTENPREIS	CHF 49,80



ZUBEHÖR

METALLPLÄTTCHEN, SELBSTKLEBEND Ø 20 mm

HERSTELLER ARTIKEL-NR.	6495
ELDAS-NR.	941906309
NETTO-LISTENPREIS	CHF 21,75/100er Pack

HÖHENVERSTELLBARE MAGNETFÜSSE 15-20 mm

HERSTELLER ARTIKEL-NR.	7132
ELDAS-NR.	941999729
NETTO-LISTENPREIS	CHF 63,35/50er Pack



HINWEIS:
Ideal für
Hausnummern-
leuchten!



TAGESLICHTSENSOR

VERSCHIEDENE SENSOR-
ANSCHLUSSMÖGLICHKEITEN:

1. Dauer "EIN" ohne Tageslichtsensor

2. Tageslichtsensor aktiviert:

- Schaltschwelle Licht EIN ca. 20 LUX
- Schaltschwelle Licht AUS ca. 40 LUX

Leichte Abweichungen je nach
Lichtdurchlässigkeit
der Leuchtenabdeckung

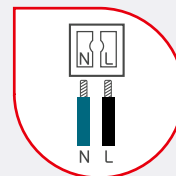
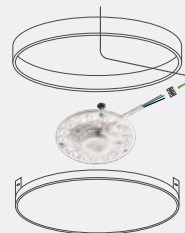

Beim Anschluss der Leitungen an L
und N wird die Tageslichtsensorfunk-
tion aktiviert und die Leuchte leuch-
tet automatisch, wenn es dunkel ist.

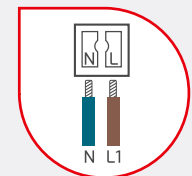
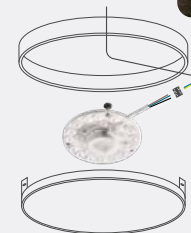

Beim Anschluss von L1 und N wird die
Tageslichtsensorfunktion deaktiviert
und die Leuchte leuchtet durchgehend
ohne Sensor.

MINI LEUCHE, MAXIMALE WIRKUNG.

- ▶ Die vielseitige 1,5 W Leuchte **QUICK-FIXpico** überzeugt mit 190 lm in 3.000 K, 4.000 K oder 5.700 K und einfacher Montage per Magnet oder Schraube.
- ▶ Dank direktem 230 V-Anschluss ist sie die perfekte Lösung für Notstrom-, Orientierungs-, Schaltschrank- oder Möbelbeleuchtung.
- ▶ Zuverlässige Notbeleuchtung – DIN EN 60598-2-22 zertifiziert für den professionellen Einsatz in Gebäuden, Fluchtwegen und Treppenhäusern.

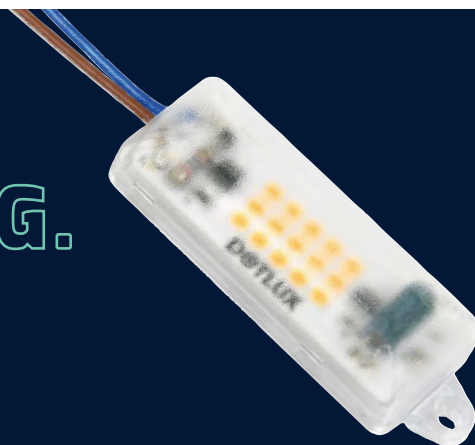

PROLINE QUICK-FIXpico

ABMESSUNGEN	75 × 25 × 20 mm
ANSCHLUSSKABEL	15 cm, offenes Ende
FARBWIEDERGABEINDEX	Ra > 82
EINGANGSSPANNUNG	186 – 240 V AC/DC
NETTO-LICHTSTROM	190 lm
LEISTUNGS-AUFNAHME	1,5 W
EFFIZIENZ	125 lm/W
TEMPERATURBEREICH	-20 °C bis +40 °C
NUTZLEBENSDAUER	50.000 h



PRODUKTVIDEO

	NETTO-LISTENPREIS	HERSTELLER ARTIKEL-NR.	ELDAS-NR.
3.000 K	CHF 24,30	6584-030120	941801089

	NETTO-LISTENPREIS	HERSTELLER ARTIKEL-NR.	ELDAS-NR.
4.000 K	CHF 24,30	6584-040120	941801689

	NETTO-LISTENPREIS	HERSTELLER ARTIKEL-NR.	ELDAS-NR.
5.700 K	CHF 24,30	6584-057120	941802189 NEU

ZUBEHÖR

METALLPLÄTTCHEN, SELBSTKLEBEND Ø 20 mm

HERSTELLER ARTIKEL-NR.	6495	
ELDAS-NR.	941906309	
NETTO-LISTENPREIS	CHF 21,75/100er Pack	



Sehr kleine und kompakte Bauweise

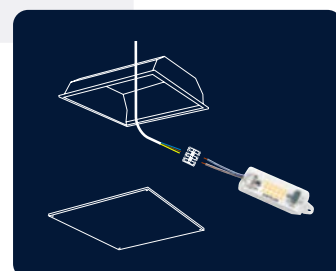

MAXIMALE FLEXIBILITÄT BEI DER SANIERUNG.

► Die **QUICK-FIXadapt** ermöglicht den reibungslosen Einbau in vorhandene Leuchtgehäuse und bietet dank des externen Netzteils maximale Flexibilität bei schneller und nachhaltiger Montage.



PROLINE QUICK-FIXadapt

ABDECKUNG	Polycarbonat
ANSCHLUSSKABEL	15 cm mit DC-Stecker
FARBWIEDERGABEINDEX	Ra > 82
TEMPERATURBEREICH	-20 °C bis +40 °C
NUTZLEBENSDAUER	50.000 h



Netzteilabh.



PRODUKTVIDEO



SOCIAL MEDIA VIDEO

ZUBEHÖR

PLUG&PLAY AKKU-KIT + MAGNETBEFESTIGUNG UND DC-STECKERN, SELBSTTEST-FUNKTION, 1,5 W BEI 3H LAUFZEIT

HERSTELLER ARTIKEL-NR.	5315
ELDAS-NR.	941006129
NETTO-LISTENPREIS	62,90 €



NOTSTROM-AKKU-KIT MIT SELBSTTEST-FUNKTION, 5 W BEI 3H LAUFZEIT

HERSTELLER ARTIKEL-NR.	4343-2
ELDAS-NR.	927000019
NETTO-LISTENPREIS	CHF 75,40



METALLPLÄTTCHEN, SELBSTKLEBEND Ø 20 mm

HERSTELLER ARTIKEL-NR.	6495
ELDAS-NR.	941906309
NETTO-LISTENPREIS	CHF 21,75/100er Pack



HÖHENVERSTELLBARE MAGNETFÜSSE 15-20 mm

HERSTELLER ARTIKEL-NR.	7132
ELDAS-NR.	941999729
NETTO-LISTENPREIS	CHF 63,35/50er Pack



RADARSENSOR-NETZTEIL INKL. MAGNETBEFESTIGUNG

LEISTUNG INKL. VORSCHALTGERÄT	ABMESSUNGEN	ZENTRALBATTERIE	LED-BETRIEBSSTROM	NETTO-LISTENPREIS	HERSTELLER ARTIKEL-NR.	ELDAS-NR.
20 W	82 x 41 mm	nicht geeignet	500 mA	CHF 92,05	4940 ●	919391249

DREI VERSCHIEDENE SENSOR-FUNKTIONEN:

1. On/Off-Funktion auf 100% Leuchtkraft über Sensor, anschließend 0% Leuchtkraft
2. On/Off-Funktion auf 100% Leuchtkraft über Sensor mit einstellbarer Nachleuchtdauer
3. Dauerhafte Grundhelligkeit 20% mit zusätzlicher On/Off-Funktion auf 100% Leuchtkraft über Sensor mit einstellbarer Nachleuchtdauer



FOLGENDE WERTE SIND STUFENLOS EINSTELLBAR:

- REICHWEITENBEREICH (BIS 6 m)
- TAGESLICHTSENSOR
- LEUCHTDAUER
- NACHLEUCHTDAUER

SANIERUNGSLAUCHTEN | QUICK-FIXadapt

NEU 14 W**	FARB-TEMPERATUR	NETTO-LICHTSTROM	EFFIZIENZ	LED-BETRIEBSSTROM	NETTO-LISTENPREIS	HERSTELLER ARTIKEL-NR.	ELDAS-NR.
Ø 170 (Innen Ø 130), 22 mm	3.000 K	2.470 lm	176 lm/W	400 mA	CHF 33,25	6898-030170* ■	941802129*
	4.000 K	2.620 lm	187 lm/W				
18 W**	FARB-TEMPERATUR	NETTO-LICHTSTROM	EFFIZIENZ	LED-BETRIEBSSTROM	NETTO-LISTENPREIS	HERSTELLER ARTIKEL-NR.	ELDAS-NR.
Ø 248 (Innen Ø 203), 22 mm	3.000 K	2.600 lm	144 lm/W	500 mA	CHF 40,85	4857-030170* ●	941800429*
	4.000 K	2.670 lm	148 lm/W				
29 W**	FARB-TEMPERATUR	NETTO-LICHTSTROM	EFFIZIENZ	LED-BETRIEBSSTROM	NETTO-LISTENPREIS	HERSTELLER ARTIKEL-NR.	ELDAS-NR.
Ø 300 (Innen Ø 257), 22 mm	3.000 K	4.360 lm	150 lm/W	700 mA	CHF 45,95	6161-030170* ▲	941800569*
	4.000 K	4.850 lm	167 lm/W				
NEU 38 W**	FARB-TEMPERATUR	NETTO-LICHTSTROM	EFFIZIENZ	LED-BETRIEBSSTROM	NETTO-LISTENPREIS	HERSTELLER ARTIKEL-NR.	ELDAS-NR.
Ø 370 (Innen Ø 317), 22 mm	3.000 K	5.720 lm	150 lm/W	900 mA	CHF 52,35	6901-030170* ▼	941802139*
	4.000 K	6.360 lm	167 lm/W				

* Wird ohne Netzteil geliefert.

** Leistung der Leuchte ohne Netzteil.

PASSENDE NETZTEILE INKL. MAGNETBEFESTIGUNG

Die angegebene Leistung in der Tabelle entspricht der Leistungsaufnahme aus der Kombination von QUICK-FIXadapt und Netzteil. ■●▲▼ Die farbigen Symbole kennzeichnen, welches Netzteil zu welcher Leuchte passt.

	LEISTUNG LEUCHE INKL. NETZTEIL	AUSGANGS-STROM	ABMESSUNGEN	ZENTRAL-BATTERIE	NETTO-LISTENPREIS	HERSTELLER ARTIKEL-NR.	ELDAS-NR.
NICHT DIMMBAR	16 W	200 - 400 mA	126 × 38 × 25 mm	geeignet	CHF 37,10	6891 ■●▲▼	919392389
	16 - 42 W	300 - 1.050 mA	97 × 43 × 36 mm	geeignet	CHF 52,35	4936-2 ■●▲▼	941009609
PHASENAB-/ ANSCHNITT	20 - 32 W	500 - 700 mA	138 × 44 × 44 mm	nicht geeignet	CHF 54,90	3138-1-M ●▲▼	919000023
	32 - 42 W	700 - 1.050 mA	173 × 44 × 30 mm	nicht geeignet	CHF 54,90	4258-1 ▲▼	941934319
1 - 10 V	20 W	450 - 600 mA	115 × 45 × 41 mm	nicht geeignet	CHF 61,30	5390-M ●	941010549
DALI-2 / PUSH mit Durchverdrahtungs- funktion	16 W	100 - 450 mA	145 × 33 × 21 mm	geeignet	CHF 66,45	6881 ■	919392379
	16 - 42 W	300 - 1.050 mA	100 × 43 × 45 mm	geeignet	CHF 92,05	5068-M ■●▲▼	941006249
CASAMBI	16 - 42 W	300 - 1.050 mA	147 × 44 × 44 mm	geeignet	CHF 177,90	4989-M ■●▲▼	941934159

HINWEIS:

Das Plug-&-Play-Prinzip ermöglicht die einfache Integration der Netzteile in die Gehäuse der LUNA- und SURFACE-Serie. In der QUICK-FIXadapt-Serie erfolgt die Stromversorgung über einen DC-Stecker, was den Austausch von Netzteil oder LED-Leuchte auch durch Nicht-Fachkräfte ermöglicht.

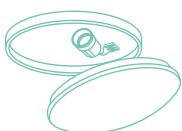

mit E27 Sockel

	HERSTELLER ARTIKEL-NR.	ELDAS-NR.
LUNAe27	4837-0E27	920000019
LUNAe27-sensor	4839-0E27	920000029
SURFACEe27	4979-0E27	920000039

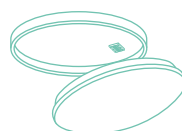

ohne E27 Sockel

	HERSTELLER ARTIKEL-NR.	ELDAS-NR.
LUNA	6894 NEU	941999959
SURFACE	6895 NEU	941999969



MEHR FREIHEIT, WENIGER AUFWAND.

- ▶ Das **QUICK-FIX24V** Leuchte-in-Leuchte System lässt sich durch vormontierte Neodym-Magnetfüße werkzeuglos fixieren.
- ▶ Man kann sie alle 10 cm flexibel ablängen und mit den im Lieferumfang enthaltenen Steckverbindern einfach in Reihenschaltung in bestehende Wand- und Deckenleuchten montieren.



PROLINE QUICK-FIX24V

FARBWIEDERGABEINDEX	Ra > 82
EINGANGSSPANNUNG	24 V DC
TEMPERATURBEREICH	-40 °C bis +40 °C
LED-LEBENSDAUER	50.000 h



Netzteilabh.



PRODUKTVIDEO

NEU

TEILBARER DIFFUSOR, 15 mm, 1 m

HERSTELLER ARTIKEL-NR.	7176
ELDAS-NR.	941999709
NETTO-LISTENPREIS	CHF 25,55 / 6er Pack

NEU

TEILBARER DIFFUSOR, 20 mm, 1 m

HERSTELLER ARTIKEL-NR.	7177
ELDAS-NR.	941999719
NETTO-LISTENPREIS	CHF 28,10 / 6er Pack

ZUBEHÖR

MAGNETHALTER INKL. SCHRAUBEN



HERSTELLER ARTIKEL-NR.	5381
ELDAS-NR.	941007049
NETTO-LISTENPREIS	CHF 14,75 / 24er Pack

ABSTANDSHALTER 20 mm
(z.B. FÜR LEUCHTEN MIT REFLEKTOR)



HERSTELLER ARTIKEL-NR.	5382
ELDAS-NR.	941007069
NETTO-LISTENPREIS	CHF 21,20 / 24er Pack

NOTSTROM-AKKU-KIT MIT SELBSTTEST-FUNKTION,
5 W BEI 3H LAUFZEIT



HERSTELLER ARTIKEL-NR.	4343-2
ELDAS-NR.	927000019
NETTO-LISTENPREIS	CHF 75,40

METALLPLÄTTCHEN, SELBSTKLEBEND Ø 20 mm



HERSTELLER ARTIKEL-NR.	6495
ELDAS-NR.	941906309
NETTO-LISTENPREIS	CHF 21,75/100er Pack

	FARB-TEMPERATUR	ABMESSUNGEN	NETTO-LICHTSTROM	EFFIZIENZ	NETTO-LISTENPREIS	HERSTELLER ARTIKEL-NR.	ELDAS-NR.
7 W	3.000 K	500 × 15 × 15 mm	1.390 lm	185 lm/W	CHF 177,85	5186-130120	941100249
	4.000 K		1.420 lm	189 lm/W			

Max. 6 Stück mit einer Einspeisung

	FARB-TEMPERATUR	ABMESSUNGEN	NETTO-LICHTSTROM	EFFIZIENZ	NETTO-LISTENPREIS	HERSTELLER ARTIKEL-NR.	ELDAS-NR.
15 W	3.000 K	500 × 20 × 15 mm	2.800 lm	181 lm/W	CHF 280,30	5187-130120	941100219
	4.000 K		2.850 lm	184 lm/W			

Max. 4 Stück mit einer Einspeisung

**12er
PACK**

**12er
PACK**

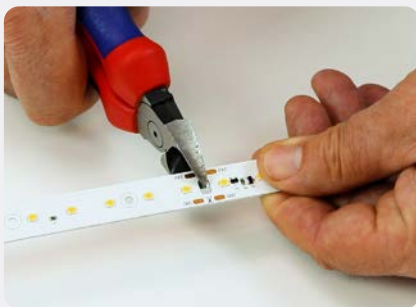

Individuell und einfach teilbar alle 10 cm pro 50 cm Leuchte.

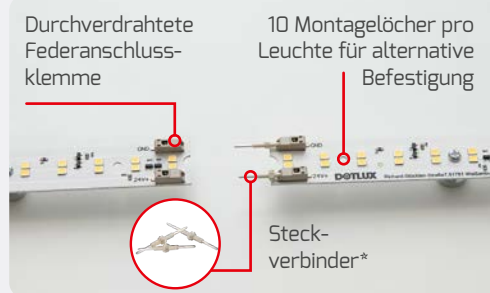

Mit Pin-Anschlüssen lassen sich die Leuchten in Reihe schalten. Verbundene Abschnitte können mit Hilfe des inklusiven Lösewerkzeugs wieder geteilt werden.

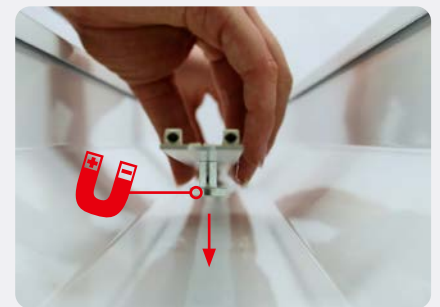

Sicherer Halt der Leuchte durch versetzbare Neodym-Magnetfüße.



HINWEIS:
Für Einzeladerverdrahtung verwendbare Leitung (starrer Leiter 0,5 - 0,75 mm²).

PASSENDE NETZTEILE

	LEISTUNG	VORSCHALTGERÄT	ABMESSUNGEN	ZENTRALBATTERIE	NETTO-LISTENPREIS	HERSTELLER ARTIKEL-NR.	ELDAS-NR.
nicht dimmbar	30 W		230 × 30 × 20 mm	nicht geeignet	CHF 33,25	5075	941934179
	60 W		250 × 30 × 21 mm	geeignet	CHF 38,40	5076	941934189
	100 W		360 × 30 × 21 mm	geeignet	CHF 66,45	5188	941934329
DALI	30 W		300 × 30 × 16 mm	geeignet	CHF 60,05	5218-1	941006229
	8-80 W		309 × 33 × 21 mm	geeignet	CHF 76,65	5219-2	941018039
	6-160 W		309 × 43 × 30 mm	geeignet	CHF 102,25	5220-2	941018009

* 20 Stück im Lieferumfang enthalten.

DIE OPTIMALE LÖSUNG FÜR DEN T5/T8-AUSTAUSCH.

► Die **QUICK-FIX^{ac}** lässt sich im Handumdrehen in vorhandene Leuchtgehäuse einsetzen: Mit integriertem Netzteil, DOT FREE Design und der SEAMLESS CONNECT Funktion sorgt sie für eine schnelle, nahtlose und nachhaltige Montage – Effizienz und Design perfekt vereint.

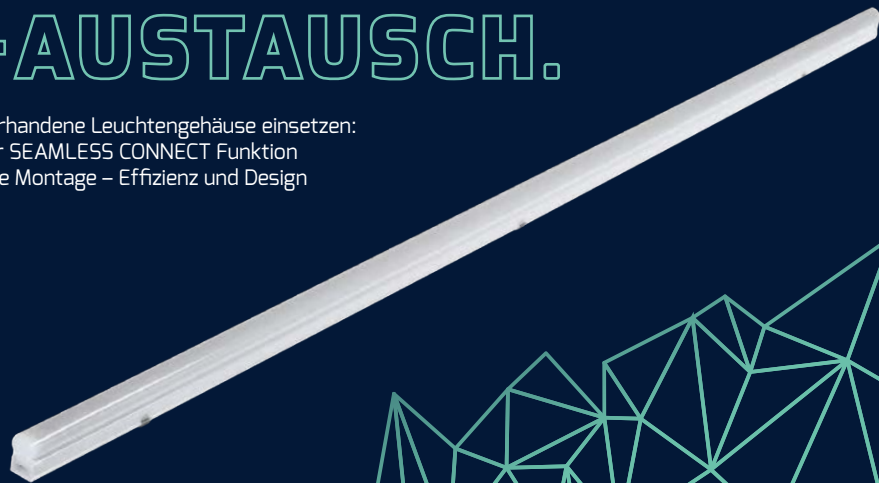

PROLINE QUICK-FIX^{ac}

GEHÄUSE	Polycarbonat, weiß
ABDECKUNG	Polycarbonat, gefrostet
FARBTEMPERATUR	4.000 K
FARBWIEDERGABEINDEX	Ra > 82
EINGANGSSPANNUNG	186 – 240 V AC/DC
TEMPERATURBEREICH	-20 °C bis +45 °C
NUTZLEBENSDAUER	50.000 h

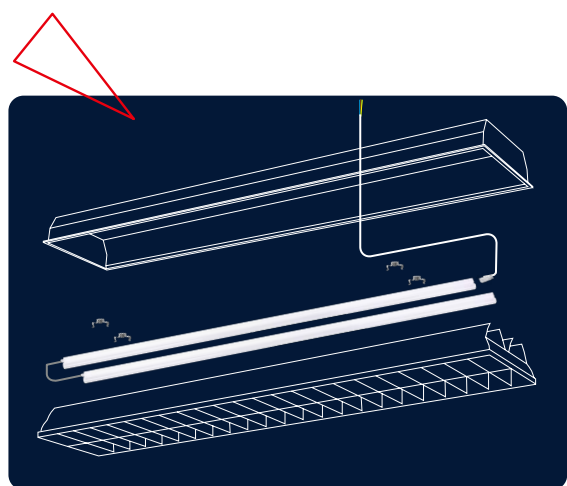

HINWEIS:

Um eine sichere und optimale Funktion zu gewährleisten, darf bei der Kombination von verschiedenen Längen die Gesamtleistung von 375 W nicht überschritten werden!



ZUBEHÖR

VERBINDUNGSKABEL 30 cm

HERSTELLER ARTIKEL-NR. 6464

ELDAS-NR. 941905599

NETTO-LISTENPREIS CHF 8,95



METALLPLÄTTCHEN, SELBSTKLEBEND Ø 20 mm

HERSTELLER ARTIKEL-NR. 6495

ELDAS-NR. 941906309

NETTO-LISTENPREIS CHF 21,75/100er Pack



HÖHENVERSTELLBARE MAGNETFÜSSE 15-20 mm

HERSTELLER ARTIKEL-NR. 7169

ELDAS-NR. 941960959

NETTO-LISTENPREIS CHF 56,95 / 50er Pack



ABDECKKAPPE

HERSTELLER ARTIKEL-NR. 7149

ELDAS-NR. 941929809

NETTO-LISTENPREIS CHF 6,35 / 2er Set

LIEFERUMFANG

2/3x Magnethalterungen für die flexible Montage

2x Schraubbare Metallclips für die direkte Montage auf nicht metallischen Untergründen

1x 75 cm Anschlusskabel mit offenen Enden

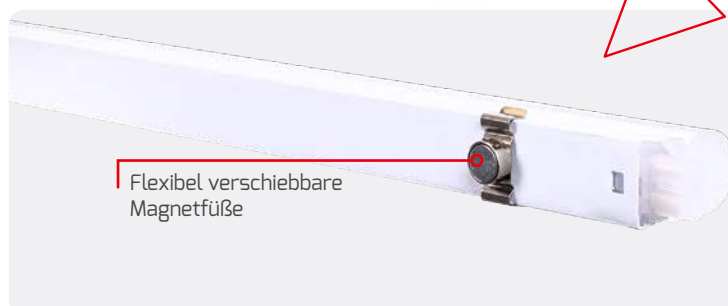

Flexibel verschiebbare Magnetfüße



NEU 50 cm	ABMESSUNGEN	LEISTUNGS- AUFNAHME	NETTO- LICHTSTROM	EFFIZIENZ	NETTO- LISTENPREIS	HERSTELLER ARTIKEL-NR.	ELDAS-NR.
10 W	500 × 25 × 40 mm	10 W	1.450 lm	145 lm/W	CHF 39,55	6806-040120	941802089

Max. 37 Stück mit einer Einspeisung

NEU 82 cm	ABMESSUNGEN	LEISTUNGS- AUFNAHME	NETTO- LICHTSTROM	EFFIZIENZ	NETTO- LISTENPREIS	HERSTELLER ARTIKEL-NR.	ELDAS-NR.
15 W	820 × 25 × 40 mm	15 W	2.220 lm	148 lm/W	CHF 45,95	6807-040120	941802099

Max. 25 Stück mit einer Einspeisung

110 cm	ABMESSUNGEN	LEISTUNGS- AUFNAHME	NETTO- LICHTSTROM	EFFIZIENZ	NETTO- LISTENPREIS	HERSTELLER ARTIKEL-NR.	ELDAS-NR.
20 W	1.130 × 25 × 40 mm	20 W	2.950 lm	148 lm/W	CHF 52,35	6460-040120	941014699

Max. 18 Stück mit einer Einspeisung

140 cm	ABMESSUNGEN	LEISTUNGS- AUFNAHME	NETTO- LICHTSTROM	EFFIZIENZ	NETTO- LISTENPREIS	HERSTELLER ARTIKEL-NR.	ELDAS-NR.
24 W	1.410 × 25 × 40 mm	24 W	3.600 lm	150 lm/W	CHF 65,15	6459-040120	941014169

Max. 15 Stück mit einer Einspeisung

SEAMLESS CONNECT



Einheitliche Leuchtfläche dank Nahtlossteckverbindung.

REIHENSCHALTUNG



Nahtlossteckverbinder inklusive.



* Nur möglich mit HERSTELLER ART. NR. 6806-040120 / ELDAS-NR. 941802089.

LICHT, DAS APPETIT MACHT.

- Das **QUICK-FIX^{ac}-meat** Leuchte-in-Leuchte System verwandelt jede Standard-T5/T8-Leuchte in ein Highlight für Fleisch- und Wurstwaren – betont frische Rottöne für eine appetitliche Präsentation. Durchverdrahtet, direkt an 230 V anschließbar und mit flexiblen Montageoptionen ausgestattet, lässt es sich schnell, sicher und nahtlos installieren.



PROLINE QUICK-FIX^{ac}-meat

GEHÄUSE	Polycarbonat, weiß
ABDECKUNG	Polycarbonat, gefrostet
FARBE	Fleisch-Rosé
EINGANGSSPANNUNG	186 – 240 V AC/DC
TEMPERATURBEREICH	-20 °C bis +45 °C
NUTZLEBENSDAUER	50.000 h



HINWEIS:

Um eine sichere und optimale Funktion zu gewährleisten, darf bei der Kombination von verschiedenen Längen die Gesamtleistung von 375 W nicht überschritten werden!



ZUBEHÖR

VERBINDUNGSKABEL 30 cm

HERSTELLER ARTIKEL-NR. 6464

ELDAS-NR. 941905599

NETTO-LISTENPREIS CHF 8,95



METALLPLÄTTCHEN, SELBSTKLEBEND Ø 20 mm

HERSTELLER ARTIKEL-NR. 6495

ELDAS-NR. 941906309

NETTO-LISTENPREIS CHF 21,75/100er Pack



HÖHENVERSTELLBARE MAGNETFÜSSE 15-20 mm

HERSTELLER ARTIKEL-NR. 7169

ELDAS-NR. 941960959

NETTO-LISTENPREIS CHF 56,95 / 50er Pack



ABDECKKAPPE

HERSTELLER ARTIKEL-NR. 7149

ELDAS-NR. 941929809

NETTO-LISTENPREIS CHF 6,35 / 2er Set

LIEFERUMFANG

2/3x Magnethalterungen für die flexible Montage

2x Schraubbare Metallclips für die direkte Montage auf nicht metallischen Untergründen

1x 75 cm Anschlusskabel mit offenen Enden





50 cm	ABMESSUNGEN	LEISTUNGS-AUFNAHME	NETTO-LICHTSTROM	EFFIZIENZ	NETTO-LISTENPREIS	HERSTELLER ARTIKEL-NR.	ELDAS-NR.
10 W	500 × 25 × 40 mm	10 W	1.100 lm	110 lm/W	CHF 44,65	7145	941601309

Max. 37 Stück mit einer Einspeisung

82 cm	ABMESSUNGEN	LEISTUNGS-AUFNAHME	NETTO-LICHTSTROM	EFFIZIENZ	NETTO-LISTENPREIS	HERSTELLER ARTIKEL-NR.	ELDAS-NR.
15 W	820 × 25 × 40 mm	15 W	1.600 lm	107 lm/W	CHF 51,05	7146	941601319

Max. 25 Stück mit einer Einspeisung

110 cm	ABMESSUNGEN	LEISTUNGS-AUFNAHME	NETTO-LICHTSTROM	EFFIZIENZ	NETTO-LISTENPREIS	HERSTELLER ARTIKEL-NR.	ELDAS-NR.
20 W	1.130 × 25 × 40 mm	20 W	2.150 lm	108 lm/W	CHF 57,45	7147	941601329

Max. 18 Stück mit einer Einspeisung

140 cm	ABMESSUNGEN	LEISTUNGS-AUFNAHME	NETTO-LICHTSTROM	EFFIZIENZ	NETTO-LISTENPREIS	HERSTELLER ARTIKEL-NR.	ELDAS-NR.
24 W	1.410 × 25 × 40 mm	24 W	2.600 lm	109 lm/W	CHF 70,25	7148	941601339

Max. 15 Stück mit einer Einspeisung

SEAMLESS CONNECT



Einheitliche Leuchtfläche dank Nahtlossteckverbindung.

REIHENSCHALTUNG



Nahtlossteckverbinder inklusive.



bis zu
37 Stück*
mit einer Einspeisung

* Nur möglich mit HERSTELLER ART. NR. 7145 / ELDAS-NR. 941601309.

EINFACH. SCHNELL. UNIVERSELL.

► Mit der **QUICK-FIXdc** gelingt der Umstieg auf modernste LED-Technik mühelos – magnetisch montiert, werkzeuglos getauscht und mit bis zu 200 lm/W unschlagbar sparsam.

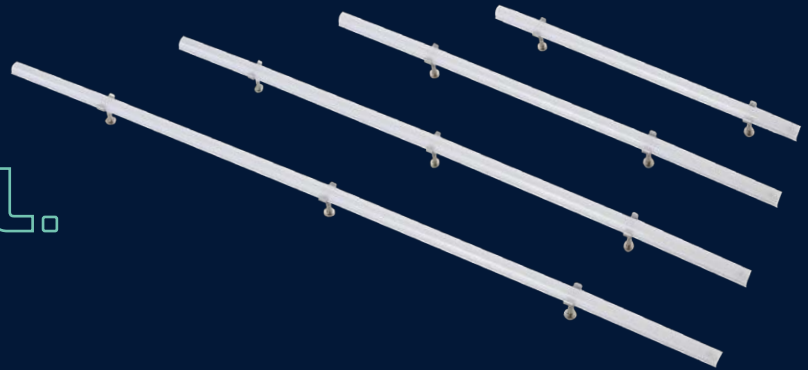

PROLINE QUICK-FIXdc

PLATINE	Aluminium
ABDECKUNG	Polycarbonat
FARBWIEDERGABEINDEX	Ra > 82
TEMPERATURBEREICH	-20 °C bis +40 °C
LED-LEBENSDAUER	100.000 h



PRODUKTVIDEO

ZUBEHÖR

METALLPLÄTTCHEN, SELBSTKLEBEND Ø 20 mm

HERSTELLER ARTIKEL-NR. **6495**
ELDAS-NR. **941906309**



NETTO-LISTENPREIS CHF 21,75/100er Pack
MAGNETHALTER STANDARD MIT 18 mm
ABSTAND ZUR BEFESTIGUNGSOBERFLÄCHE

HERSTELLER ARTIKEL-NR. **6436**
ELDAS-NR. **941006319**



NETTO-LISTENPREIS CHF 22,40 / 50er Pack
VERLÄNGERTE MAGNETHALTER MIT 38 mm
ABSTAND ZUR BEFESTIGUNGSOBERFLÄCHE

HERSTELLER ARTIKEL-NR. **5826**
ELDAS-NR. **941004279**



NETTO-LISTENPREIS CHF 38,40 / 50er Pack
ABSTANDSHALTER 20 mm
(Z.B. FÜR LEUCHTEN MIT REFLEKTOR)

HERSTELLER ARTIKEL-NR. **5382**
ELDAS-NR. **941007069**



NETTO-LISTENPREIS CHF 21,20 / 24er Pack

ANWENDUNGSBEISPIEL FÜR DIE MONTAGE MIT DEM BEFESTIGUNGSSET (HERSTELLER ARTIKEL-NR. 6154)

VORHER

NACHHER



Die Gesamthöhe mit **HERSTELLER ARTIKEL-NR. 5826** beträgt 38 mm



Die Gesamthöhe mit **HERSTELLER ARTIKEL-NR. 6436** beträgt 18 mm

Ideal für Spiegelreflektorleuchten geeignet, um das **QUICK-FIXdc** in den Reflektor mittels des Befestigungssets (**HERSTELLER ARTIKEL-NR. 6154**) einzupassen.

UNIVERSELL EINSETZBARES BEFESTIGUNGSSET FÜR LEUCHTEN MIT INDIRECTEM LICHTANTEIL (FREISCHWEBENDE RÖHREN) BESTEHEND AUS 6 METALLSTREIFEN (170 × 12 × 1 mm) UND 12 SELBSTSCHNEIDENDEN SCHRAUBEN

HERSTELLER ARTIKEL-NR. **6154**
ELDAS-NR. **941100199**
NETTO-LISTENPREIS CHF 19,20



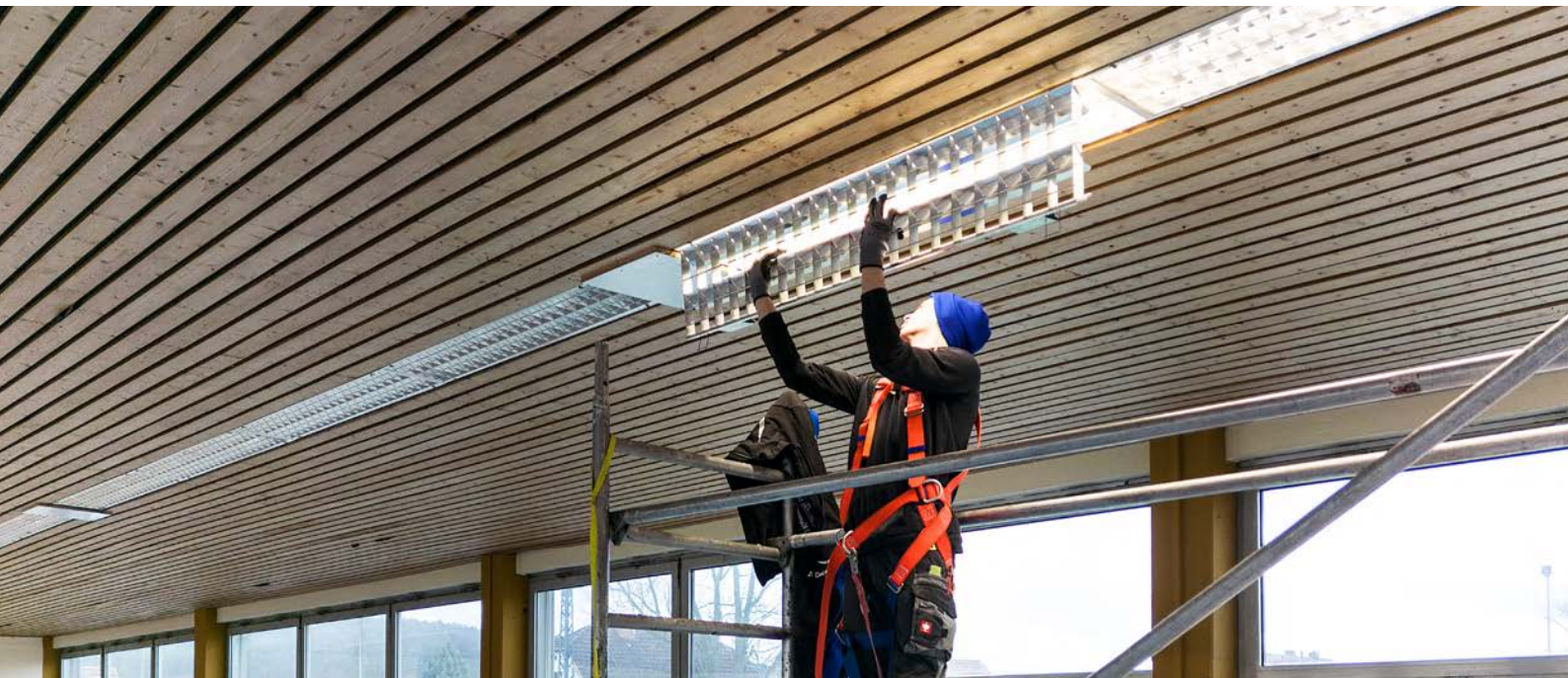

WIE ERSETZT MAN T5/T8 RÖHREN RICHTIG?

Im Normalfall sind für den Ersatz einer konventionellen Leuchtstoffröhre ca. 60% der ursprünglichen Lumenleistung ausreichend.

Der Grund dafür liegt hauptsächlich im Abstrahlverhalten. Im Vergleich zu T5 & T8 Röhren mit einem 360 Grad Abstrahlwinkel hat unsere QUICK-FIXdc Sanierungsleuchte einen auf 120 Grad optimierten Abstrahlwinkel, dadurch wird der Gehäuseverlust nach hinten reduziert.



RECHENBEISPIEL

Eine herkömmliche T5 Leuchtstoffröhre hat eine Effizienz von ca. 75 – 95 lm/W.

T5 Leuchtstoffröhre 1.449 mm 80 W = 7.000 lm
 7.000 lm × 0,6 = 4.200 lm

Somit erreichst du **68% ENERGIEERSPARNIS** mit der Leuchte **5825-040120**, 25 W @ 900 mA = 4.500 lm.

Da unser **QUICK-FIXdc 5825-040120** auch mit 1.400 mA betrieben werden und somit bis zu 6.700 lm erzeugen kann, ist jede herkömmliche Leuchtstoffröhre mit unserem **QUICK-FIXdc** kinderleicht zu ersetzen oder in der Lage, die bestehende Beleuchtungsstärke deutlich zu erhöhen.

ANWENDUNG

Die Kombination unterschiedlicher Leuchtenlängen ist nicht möglich!

Es können beliebig viele **QUICK-FIXdc** derselben Länge an einem Vorschaltgerät angeschlossen werden. Dadurch reduziert sich die Stromstärke der einzelnen Leuchten um die Anzahl der insgesamt angeschlossenen Leuchten.

AUSGANGSSTROM NETZTEIL : ANZAHL QUICK-FIXdc = BETRIEBSSTROM PRO QUICK-FIXdc

Beispiel: 1.400 mA : 3 **QUICK-FIXdc** = 466 mA

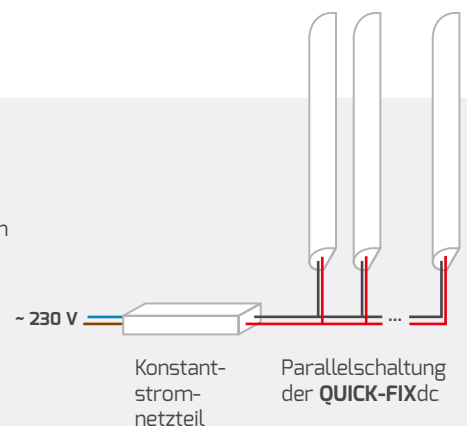



Mit den mA Angaben auf den Folgeseiten kannst du ganz einfach die Lumen pro **QUICK-FIXdc** Sanierungsleuchte berechnen.

SANIERUNGSLAUCHTEN | QUICK-FIX^{dc}

max. 15 W

max. 500 mA*
27 – 29 V DC
500 × 20 × 17 mm

FARB-TEMPERATUR	NETTO-LICHTSTROM**	EFFIZIENZ**	NETTO-LISTENPREIS	HERSTELLER ARTIKEL-NR.	ELDAS-NR.		
3.000 K	max. 2.300 lm	max. 164 lm/W	CHF 20,45	5827-030120	941801609	(1 STK.)	
			CHF 945,90	5827-50	941800669	(50 STK.)	
4.000 K	max. 2.650 lm	max. 186 lm/W	CHF 20,45	5820-040120	941007779	(1 STK.)	
			CHF 945,90	5820-50	941007769	(50 STK.)	
5.700 K	max. 2.650 lm	max. 186 lm/W	CHF 20,45	5828-057120	941801619	(1 STK.)	
			CHF 945,90	5828-50	941800679	(50 STK.)	



max. 14 W

max. 500 mA*
25 – 28 V DC
820 × 20 × 17 mm

FARB-TEMPERATUR	NETTO-LICHTSTROM**	EFFIZIENZ**	NETTO-LISTENPREIS	HERSTELLER ARTIKEL-NR.	ELDAS-NR.		
3.000 K	max. 2.290 lm	max. 180 lm/W	CHF 23,05	5829-030120	941801629	(1 STK.)	
			CHF 1.073,90	5829-50	941800689	(50 STK.)	
4.000 K	max. 2.510 lm	max. 198 lm/W	CHF 23,05	5823-140120	941800479	(1 STK.)	
			CHF 1.073,90	5823-150	941800629	(50 STK.)	
5.700 K	max. 2.510 lm	max. 198 lm/W	CHF 23,05	5830-057120	941801639	(1 STK.)	
			CHF 1.073,90	5830-50	941800699	(50 STK.)	



max. 22 W

max. 500 mA*
40 – 45 V DC
1.130 × 20 × 17 mm

FARB-TEMPERATUR	NETTO-LICHTSTROM**	EFFIZIENZ**	NETTO-LISTENPREIS	HERSTELLER ARTIKEL-NR.	ELDAS-NR.		
3.000 K	max. 3.680 lm	max. 178 lm/W	CHF 26,85	5831-030120	941801649	(1 STK.)	
			CHF 1.253,10	5831-50	941006309	(50 STK.)	
4.000 K	max. 3.800 lm	max. 191 lm/W	CHF 26,85	5824-040120	941004219	(1 STK.)	
			CHF 1.253,10	5824-50	941004229	(50 STK.)	
5.700 K	max. 3.800 lm	max. 191 lm/W	CHF 26,85	5832-057120	941801659	(1 STK.)	
			CHF 1.253,10	5832-50	941800639	(50 STK.)	

max. 39 W

max. 1.400 mA
26 – 28 V DC
1.430 × 20 × 17 mm

FARB-TEMPERATUR	NETTO-LICHTSTROM**	EFFIZIENZ**	NETTO-LISTENPREIS	HERSTELLER ARTIKEL-NR.	ELDAS-NR.		
3.000 K	max. 6.190 lm	max. 183 lm/W	CHF 33,25	5833-030120	941801669	(1 STK.)	
			CHF 1.523,20	5833-50	941800649	(50 STK.)	
4.000 K	max. 6.700 lm	max. 200 lm/W	CHF 33,25	5825-040120	941004239	(1 STK.)	
			CHF 1.523,20	5825-50	941004249	(50 STK.)	
5.700 K	max. 6.700 lm	max. 200 lm/W	CHF 33,25	5834-057120	941801679	(1 STK.)	
			CHF 1.523,20	5834-50	941800659	(50 STK.)	

* Bei Verwendung eines auf 1.400 mA eingestellten Netzteils müssen mind. 3 Leuchten angeschlossen werden, um die max. 500 mA einzuhalten.

** Detaillierte Werte zu Netto-Lichtstrom und Effizienz findest du in unserem [Online Produktverzeichnis](#) unter der jeweiligen Hersteller Artikel-Nummer im Beschreibungstext oder unter dem QR-Code.



PASSENDE NETZTEILE

Hochwertige, einstellbare Netzteile mit bis zu **100.000 h Lebensdauer**. Anpassbare Lichtleistung an allen Netzteilen durch einstellbare Betriebsströme.



	MAX. LEISTUNG	EINSTELLBARE LED-BETRIEBS-STRÖME	ABMESSUNGEN	ZENTRAL-BATTERIE	MAX. LEUCHTEN	NETTO-LISTENPREIS	HERSTELLER ARTIKEL-NR.	ELDAS-NR.
NICHT DIMMBAR	5 – 25 W	150/250/ 350/500 mA	280 × 30 × 21 mm	geeignet	B16: 56, C16: 93, B10: 34, C10: 58	CHF 37,10	5136	941007709
	15 – 50 W	350/700/ 1.050/1.400 mA	280 × 30 × 21 mm	geeignet	B16: 28, C16: 46, B10: 17, C10: 29	CHF 37,10	5043	941007729
DALI	max. 50 W	1.400 mA	360 × 30 × 21 mm	geeignet	B16: 36, C16: 60, B10: 22, C10: 37	CHF 63,85	5047**	941007719**
	2 – 50 W	350/400/500/ 600/700/ 800/900/1.050 mA	360 × 30 × 21 mm	geeignet	B16: 36, C16: 60, B10: 22, C10: 37	CHF 63,85	6074**	941007739**
1-10 V	39 W	1200 mA	320 × 30 × 30 mm	geeignet	B16: 28, C16: 46, B10: 17, C10: 29	CHF 53,65	4372*	919990079*
	40 W	250/350/500/700/ 800 mA	280 × 28 × 21 mm	geeignet	B16: 28, C16: 46, B10: 17, C10: 29	CHF 66,45	6617	919002281
	80 W	900/1050/1200/ 1400/1600 mA	360 × 30 × 26 mm	geeignet	B16: 28, C16: 46, B10: 17, C10: 29	CHF 93,30	6618	919002291

HINWEIS:

Das Netzteil **5047** lässt sich per NFC und **6074** per NFC und Dip-Schalter individuell auf den gewünschten Ausgangsstrom (mA) einstellen – ganz ohne Werkzeug.



ZUBEHÖR FÜR NETZTEILE

SET: 24 MAGNETHALTER INKL. SCHRAUBEN



HERSTELLER ARTIKEL-NR. **5381**

ELDAS-NR. **941007049**

NETTO-LISTENPREIS CHF 14,75/24er Pack

NOTSTROM UMSCHALTWEICHE FÜR GESSLER-SYSTEME



HERSTELLER ARTIKEL-NR. **4189**

ELDAS-NR. **941904619**

NETTO-LISTENPREIS CHF 93,30

METALLPLÄTTCHEN, SELBSTKLEBEND Ø 20 mm



HERSTELLER ARTIKEL-NR. **6495**

ELDAS-NR. **941906309**

NETTO-LISTENPREIS CHF 21,75/100er Pack

NOTSTROMAKKUKIT MIT SELBSTTEST-FUNKTION (NUR FÜR DALI-2 NETZTEIL)



HERSTELLER ARTIKEL-NR. **6686**

ELDAS-NR. **927265919**

NETTO-LISTENPREIS CHF 211,20

NOTSTROM-AKKU-KIT MIT SELBST-TEST-FUNKTION, 5 W BEI 3H LAUFZEIT



HERSTELLER ARTIKEL-NR. **4343-2**

ELDAS-NR. **927000019**

NETTO-LISTENPREIS CHF 75,40

* Nur solange der Vorrat reicht.

** Nicht mit Akku-Kit 4343-2 kompatibel.

WIR GEBEN DEINER LEUCHE FLÜGEL.

- ▶ Die Sanierungsleuchte für Einbaudecken wie z.B. Metallrasterdecken überzeugt mit flexiblen „Wings“ und magnetischem Leuchtengehäuse für eine besonders einfache und sichere Montage.
- ▶ Dank werkzeuglos entnehmbare Platine und austauschbarem Netzteil ist die Leuchte zudem besonders wartungsfreundlich, langlebig und ressourcenschonend.



PROLINE WING



GEHÄUSE	Aluminium, weiß
ABDECKUNG	Kunststoff, strukturiert
PASSENDE DECKENSTÄRKE	10 - 35 mm* 25 - 65 mm*
FARBTEMPERATUR	3.000 K 4.000 K 5.700 K
FARBWIEDERGABEINDEX	Ra > 92
EINGANGSSPANNUNG	186 - 240 V AC/DC***
TEMPERATURBEREICH	-20 °C bis +40 °C
NUTZLEBENSDAUER	50.000 h

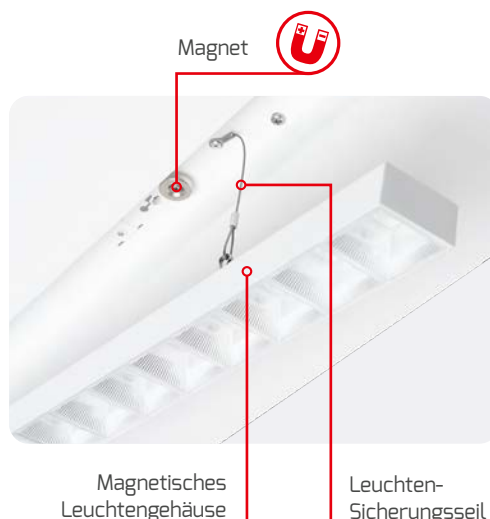

1.250 mm	ABMESSUNGEN	EINBAUÖFFNUNG	NETTO-LICHTSTROM**	EFFIZIENZ**	NETTO-LISTENPREIS	HERSTELLER ARTIKEL-NR.	ELDAS-NR.
max. 40 W	1.250 × 325 × 86 mm	min. 1.170 × 60 mm max. 1.197 × 322 mm	max. 5.910 lm	148 lm/W	CHF 318,70	6973-099120	941028009



1.530 mm	ABMESSUNGEN	EINBAUÖFFNUNG	NETTO-LICHTSTROM**	EFFIZIENZ**	NETTO-LISTENPREIS	HERSTELLER ARTIKEL-NR.	ELDAS-NR.
max. 60 W	1.530 × 325 × 86 mm	min. 1.450 × 60 mm max. 1.497 × 322 mm	max. 8.340 lm	139 lm/W	CHF 382,70	6974-099120	941028019



* 2 Bracket-Größen für den Einbau in nahezu allen Deckenstärken im Lieferumfang enthalten.

** Detaillierte Werte zu Netto-Lichtstrom und Effizienz findest du in unserem [Online Produktverzeichnis](#) unter der jeweiligen Hersteller Artikel-Nummer im Beschreibungstext oder unter dem QR-Code.

*** DALI-Netzteil auf Anfrage verfügbar



WING-BRACKET-MECHANISMUS

1



Je nach Deckenstärke werden die im Lieferumfang enthaltenen Brackets an die beiden WINGS geschraubt. Zur Montage werden die WINGS im zusammengefalteten Zustand in der vorhandenen Einbauöffnung positioniert.

Austauschbare Brackets*

Eingeklappte WINGS

2



Über den Schiebemechanismus des Panels wird der WING-Mechanismus ausgelöst. Dabei falten sich die WINGS auf und passen sich mit den Brackets der Einbauöffnung an. Mit Hilfe des Stahlseils können die WINGS beim Ausbau des Panels wieder in die Ausgangsposition gebracht werden.

Schiebemechanismus

Stahlseil zum Zusammenfallen der WINGS beim Panel-Ausbau

Leuchte

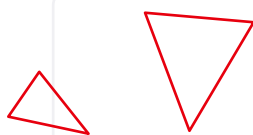

COLORselect
Schalter

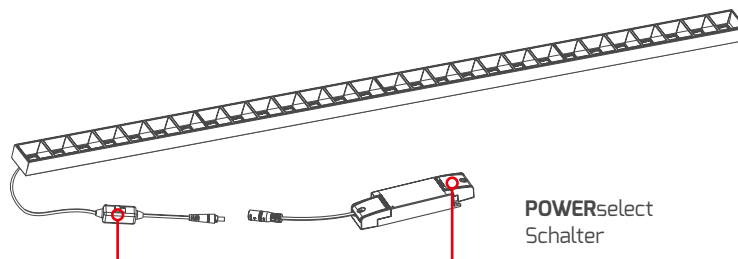

POWERselect
Schalter



SICHERHEIT, WENN'S DRAUF ANKOMMT.

- ▶ Mit der Umschaltweiche UE220-W wird jede Leuchte zur Sicherheitsleuchte.
- ▶ Zwei Eingänge – Netz und Not – sorgen für zuverlässige Umschaltung mit Vorrang des SV-Netzes.



PROLINE UMSCHALTWEICHE

HERSTELLER ARTIKEL-NR.	4189
ELDAS-NR.	941904619
ABMESSUNGEN	100 × 40 × 27 mm
EINGANGSSPANNUNG	230 V AC / 220 V DC
TEMPERATURBEREICH	0 °C bis +50 °C
NETTO-LISTENPREIS	CHF 93,30



SMARTE TECHNIK, DIE MITDENKT.

- ▶ Die kompakte Sensor-Nachrüsteinheit für alle Wand- und Deckenleuchten bis 400 W mit präzisiertem Radarsensor, Nulldurchgangsschalter und Einstellung von Reichweite, Helligkeit und Zeit – ganz einfach mit Dip-Schalter.



PROLINE SENSORmodul

HERSTELLER ARTIKEL-NR.	3728-1
ELDAS-NR.	535948000
ABMESSUNGEN	81 × 37 × 23 mm
EINGANGSSPANNUNG	220 – 240 V AC
AUSGANGSLEISTUNG	max. 400 W LED (mehrere Vorschaltgeräte möglich)
LEISTUNGS-AUFNAHME	< 0,5 W (Standby-Betrieb)
TEMPERATURBEREICH	-20 °C bis +55 °C
NETTO-LISTENPREIS	CHF 45,95

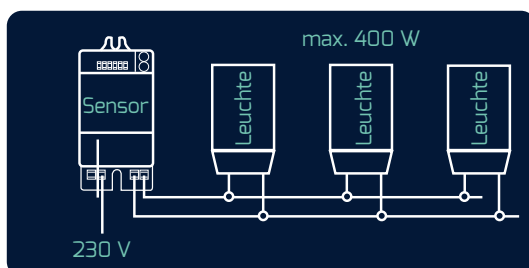
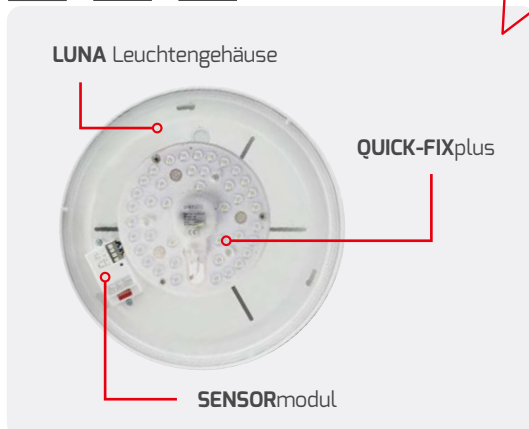

SENSOR-EINSTELLUNGEN

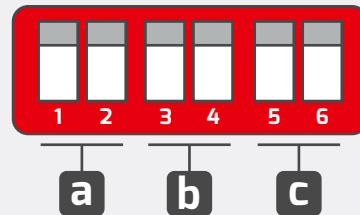

a ERFASSUNGSBEREICH*

<input checked="" type="radio"/>	<input checked="" type="radio"/>	100 %
<input type="radio"/>	<input checked="" type="radio"/>	75 %
<input checked="" type="radio"/>	<input type="radio"/>	50 %
<input type="radio"/>	<input type="radio"/>	10 %

b NACHLEUCHTDAUER

<input checked="" type="radio"/>	<input checked="" type="radio"/>	5 s
<input type="radio"/>	<input checked="" type="radio"/>	90 s
<input checked="" type="radio"/>	<input type="radio"/>	5 min
<input type="radio"/>	<input type="radio"/>	15 min

c TAGESLICHTSENSOR

<input checked="" type="radio"/>	<input checked="" type="radio"/>	-
<input type="radio"/>	<input checked="" type="radio"/>	50 lux
<input checked="" type="radio"/>	<input type="radio"/>	10 lux
<input type="radio"/>	<input type="radio"/>	2 lux

- * Erfassungsbereich des Sensors:
- Halbkugelförmig in Leuchtrichtung
 - Deckenmontage 14 x 6 m
 - Wandmontage 18 m

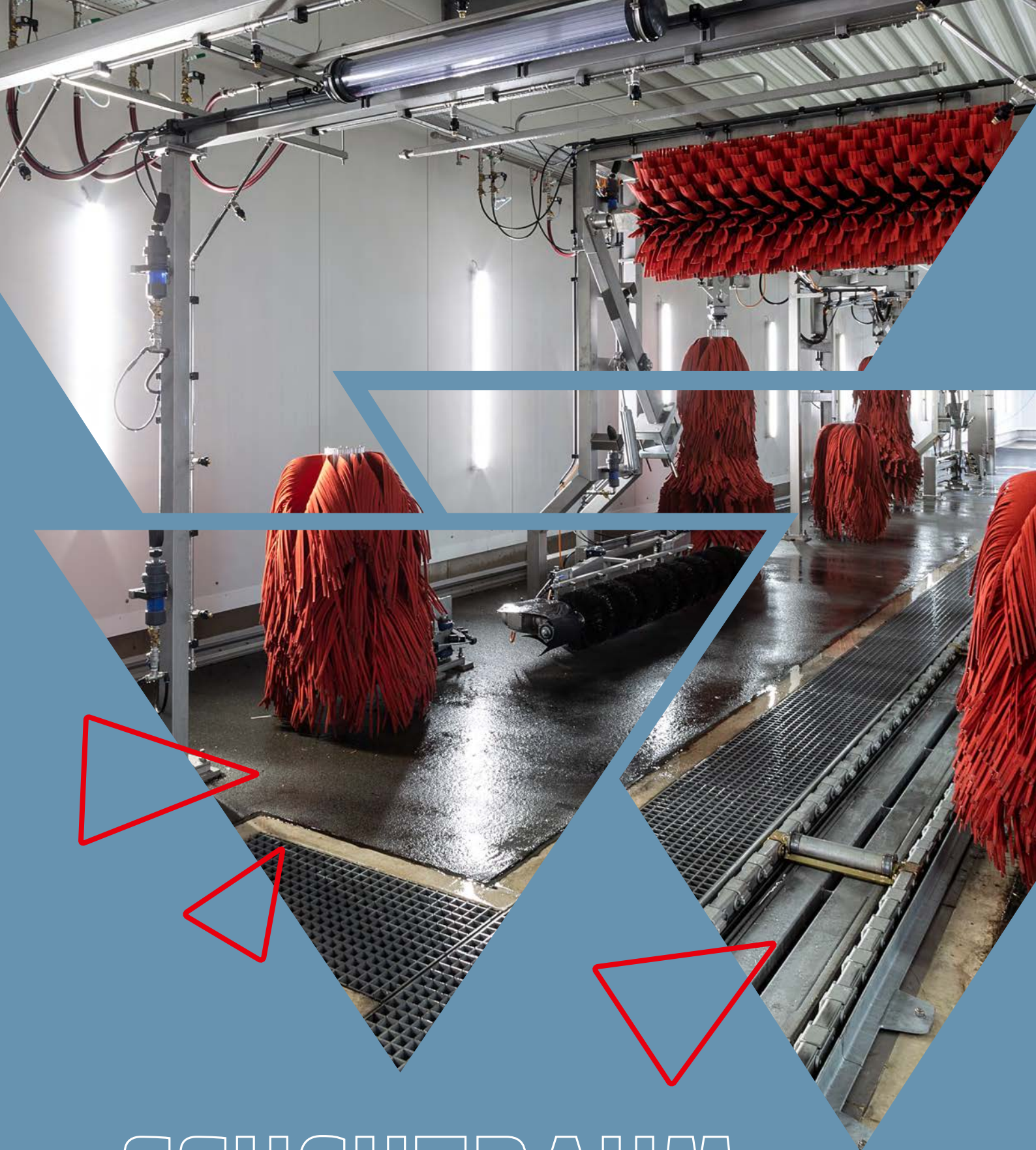

FEUCHTRAUM- LEUCHTEN

MISTRAL.

LEISTUNGSSTARK.

FEUCHTRAUMFEST.



BRUCHSICHER & STRALHWASSERDICHT

UV-stabiles IK08 / IP66 Gehäuse aus Polycarbonat mit gefrosteter Abdeckung sorgt für schattenfreie Lichtverteilung.



NEUE LEUCHTENKONSTRUKTION

LED-Geräteträger und Abdeckung sind vormontiert, somit entfällt ein Arbeitsschritt bei der Montage.



5-POLIG DURCHVERDRAHTET

Beidseitig vollwertige Kabelverschraubung mit zwei internen Leuchtenanschlussklemmen.



VERSTELLBARE MONTAGEKLAMMERN

Erleichtern die Montage in Bestandsanlagen. Zubehör wird mitgeliefert: Ketten-/Decken-/Wandmontage (inkl. Rückwandstanzungen).



NIEDRIGE WARTUNGSKOSTEN

Minimierte Instandhaltungskosten dank einzeln austauschbarer Markenkomponenten.

**FOOD
READY**

LEBENSMITTELVERARBEITENDE BETRIEBE

Kann in Bereichen eingesetzt werden, die nach dem International Featured Standard (IFS) oder British Retail Consortium (BRC) zertifiziert sind.



D-ZEICHEN

Mit begrenzter Oberflächentemperatur – Voraussetzung für den Einsatz in feuergefährdeten Bereichen (DIN EN 60598-2-24, VDE 0711-2-24)



LANGJÄHRIGER EINSATZ

Rostfreie Edelstahlverschlüsse mit integrierter Diebstahlsicherung.

ROBUSTER SCHUTZ.

EINFACHE MONTAGE

- ▶ Das UV-stabile, bruchsichere IK08/IP66 Gehäuse aus Polycarbonat mit gefrosteter Abdeckung sorgt für schattenfreie Lichtverteilung.
- ▶ Die **MISTRAL** ist 5-polig durchverdrahtet mit zwei internen Leuchten-Anschlussklemmen, hat rostfreie Edelstahlverschlüsse mit integrierter Diebstahlsicherung und ist für den Einsatz in lebensmittelverarbeitenden Betrieben geeignet.



PROLINE MISTRAL®

GEHÄUSE	Polycarbonat, schlagfest, grau
ABDECKUNG	gefrostet
FARBTEMPERATUR	4.000 K
FARBWIEDERGABEINDEX	Ra > 82
EINGANGSSPANNUNG	186 – 240 V AC/DC 220 – 240 V AC (MISTRAL exit)
TEMPERATURBEREICH	-20 °C bis +45 °C
NUTZLEBENSDAUER	50.000 h



PRODUKTVIDEO

ZUBEHÖR

KABELVERSCHRAUBUNG M20 MIT INTEGRIERTEM DRUCKAUSGLEICHVENTIL

HERSTELLER ARTIKEL-NR. **4723**



ELDAS-NR. **941903129**

NETTO-LISTENPREIS CHF 39,55

MONTAGESET FÜR TRAGSCHIENEN INKLUSIVE SEILSICHERUNG



HERSTELLER ARTIKEL-NR. **6666**

ELDAS-NR. **941906299**

NETTO-LISTENPREIS CHF 23,05

EINFACHE MONTAGE



1. Verschlüsse öffnen





2. Kabel anschließen



3. Leuchte verriegeln - fertig

MISTRAL®

POWER select	ABMESSUNGEN	LEISTUNGS-AUFNAHME	NETTO-LICHTSTROM*	EFFIZIENZ*	NETTO-LISTENPREIS	HERSTELLER ARTIKEL-NR.	ELDAS-NR.	
64 cm	640 × 100 × 80 mm	max. 37 W	max. 4.860 lm	max. 141 lm/W	CHF 85,65	2354-440120	941007429	
124 cm	1.240 × 100 × 80 mm	max. 36 W	max. 4.845 lm	max. 138 lm/W	CHF 111,25	2355-540120	941007929	
	1.540 × 100 × 80 mm	max. 39 W	max. 5.320 lm	max. 144 lm/W	CHF 134,40	2356-640120	941004069	
154 cm	1.540 × 100 × 78 mm	max. 57 W	max. 7.970 lm	max. 145 lm/W	CHF 172,80	2357-440120	941007979	

MISTRALsensor



► Drei verschiedene Funktionen des Hochfrequenz-Sensors möglich:

1. On/Off-Funktion auf 100 % Lichtstärke über Sensor, anschließend 0 % Lichtstärke
2. On/Off-Funktion auf 100 % Lichtstärke über Sensor mit einstellbarer Nachleuchtdauer/-helligkeit
3. Dauerhafte Grundhelligkeit (20 % / 35 % Leuchtkraft) mit zusätzlicher On/Off-Funktion auf 100 % Lichtstärke über Sensor mit einstellbarer Nachleuchtdauer

- **POWERselect:** dimmbar in 10 Schritten je ca. 2,5 Watt (18 – 42 Watt)
- Darüberhinaus sind folgende Werte stufenweise einstellbar:
 - Reichweitenbereich (25 / 50 / 100 % bis zu 7 m)
 - Tageslichtsensor (5 / 15 / 50 Lux / deaktiviert)
 - Leuchtdauer (5 s / 1 min / 5 min / 10 min)
 - Nachleuchtdauer (0 s / 1 min / 30 min / dauerhaft)
 - Nachleuchthelligkeit (10 % / 30 %)

	ABMESSUNGEN	LEISTUNGS-AUFNAHME	NETTO-LICHTSTROM	EFFIZIENZ	NETTO-LISTENPREIS	HERSTELLER ARTIKEL-NR.	ELDAS-NR.
154 cm	1.540 × 100 × 80 mm	39 W	5.390 lm	max. 138 lm/W	CHF 254,70	2822-940120	941004079



Fernbedienung bis max. 4 m Montagehöhe

HERSTELLER ARTIKEL-NR. 5139
ELDAS-NR. 941999939
NETTO-LISTENPREIS CHF 25,60



Fernbedienung bis max. 12 m Montagehöhe

HERSTELLER ARTIKEL-NR. 5452
ELDAS-NR. 941006189
NETTO-LISTENPREIS CHF 51,05

HINWEIS:

Zum Einstellen des Sensors wird eine Fernbedienung benötigt, mit welcher beliebig viele Leuchten gesteuert werden können.



MISTRALexit



- Dauer- oder Bereitschaftsmodus einstellbar (z.B. für Betrieb mit Bewegungsmelder/Schalter)
- Integrierter LiFePo4-Akku mit 3 h Kapazität
- Mit automatischem Selbsttest

ERSATZAKKU LiFePo4
HERSTELLER ARTIKEL-NR. 5132
ELDAS-NR. 927000004
NETTO-LISTENPREIS CHF 44,65

POWER select	ABMESSUNGEN	LEISTUNGS-AUFNAHME	NETTO-LICHTSTROM*	EFFIZIENZ*	NETTO-LISTENPREIS	HERSTELLER ARTIKEL-NR.	ELDAS-NR.	
154 cm	1.540 × 100 × 80 mm	max. 40 W, 5 W (Not)	max. 5.300 lm 580 lm (Not)	max. 140 lm/W	CHF 280,30	3538-340120	941390349	

* Detaillierte Werte zu Netto-Lichtstrom und Effizienz findest du in unserem [Online Produktverzeichnis](#) unter der jeweiligen Hersteller Artikel-Nummer im Beschreibungstext oder unter dem QR-Code.

SICHERES LICHT IN EXTREMER UMGEBUNG.

- ▶ Die ATEX-zertifizierte Feuchtraumleuchte kombiniert maximale Sicherheit mit extrem robuster Bauweise und schattenfreier, gleichmäßiger Ausleuchtung.
- ▶ Dank durchverdrahtbarer Technik, flexibler Montage und langlebigen, nachhaltigem Design ist sie die zuverlässige Lösung für explosionsgefährdete Bereiche.



GEEIGNET FÜR
EX-ZONE 2, 22



HIGHLINE MISTRAL_{ex} MADE IN EUROPE

GEHÄUSE	Polycarbonat, schlagfest, weiß
ABDECKUNG	gefrostet
FARBTEMPERATUR	4.000 K
FARBWIEDERGABEINDEX	Ra > 82
EINGANGSSPANNUNG	186 – 240 V AC/DC
NUTZLEBENSDAUER	50.000 h



PRODUKTVIDEO

ZUBEHÖR

MONTAGESET FÜR TRAGSCHIENEN
INKLUSIVE SEILSICHERUNG



HERSTELLER ARTIKEL-NR.	6666
ELDAS-NR.	941906299
NETTO-LISTENPREIS	CHF 23,05

EINFACHE MONTAGE



1. Verschlüsse öffnen



2. Kabel anschließen



3. Leuchte verriegeln - fertig

DIE LEUCHE, DIE SICH AUSZIEHT.

► Dank nachrüstbarer Radar- oder PIR-Sensorik mit intelligenter Schwarmfunktion und ausziehbarer Platine, 160 lm/W Effizienz und extrem robuster Bauweise ist die Leuchte die smarte Lösung für jede Anwendung.



PROLINE MISTRALsmart



GEHÄUSE	Polycarbonat, ähnlich RAL 7035
ABDECKUNG	gefrostet
FARBTEMPERATUR	4.000 K
FARBWIEDERGABEINDEX	Ra > 82
EINGANGSSPANNUNG	220 – 240 V AC
EFFIZIENZ	160 lm/W
TEMPERATURBEREICH	-20 °C bis +40 °C
NUTZLEBENSDAUER	50.000 h



PRODUKTVIDEO

ZUBEHÖR

MONTAGESET FÜR TRAGSCHIENEN
INKLUSIVE SEILSICHERUNG

HERSTELLER ARTIKEL-NR.	6666
ELDAS-NR.	941906299
NETTO-LISTENPREIS	CHF 23,05



FERNBEDIENUNG FÜR PIR SENSOR
5435-2 MIT SCHNELLPROGRAMMIERUNG

HERSTELLER ARTIKEL-NR.	5437-1
ELDAS-NR.	941027119
NETTO-LISTENPREIS	CHF 63,85



FERNBEDIENUNG FÜR RADAR SENSOR
5436 MIT SCHNELLPROGRAMMIERUNG

HERSTELLER ARTIKEL-NR.	5437
ELDAS-NR.	941006209
NETTO-LISTENPREIS	CHF 47,25



	ABMESSUNGEN	LEISTUNGS-AUFNAHME	NETTO-LICHTSTROM	NETTO-LISTENPREIS	HERSTELLER ARTIKEL-NR.	ELDAS-NR.
120 cm	1.200 × 62 × 59 mm	max. 39 W*	max. 6.400 lm*	CHF 108,65	5433-240150	941027009
150 cm	1.500 × 62 × 59 mm	max. 58 W*	max. 9.300 lm*	CHF 127,85	5434-240150	941027019



Durchverdrahtet mit einfach zu öffnender Endkappe (90° Drehung).

* Detaillierte Werte zu Netto-Lichtstrom und Effizienz findest du in unserem [Online Produktverzeichnis](#) unter der jeweiligen Hersteller Artikel-Nummer im Beschreibungstext oder unter dem QR-Code.

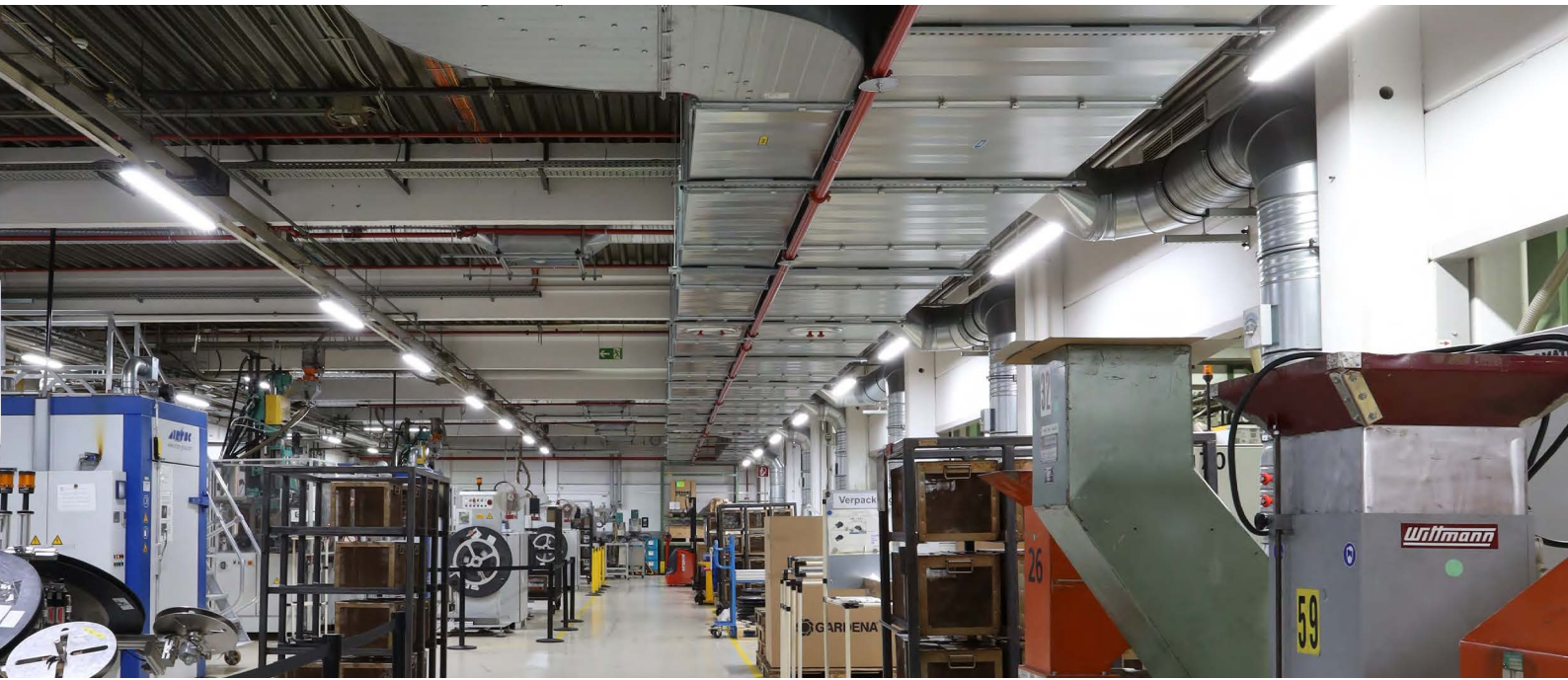

PIR-BEWEGUNGSSENSOR MIT TAGESLICHTSENSOR

Ein Infrarotsensor, auch PIR genannt, erfasst Wärmesignaturen von Menschen und Gegenständen. Er ist perfekt geeignet, um Personen aus großen Höhen zu erfassen. Die **integrierte Schwarm-Funktion** ermöglicht es den Leuchten, sich automatisch gegenseitig abzustimmen. In großen Hallen kann somit gezielt nur der Bereich beleuchtet werden, der gerade genutzt wird, der restliche Raum bleibt dunkel. Dadurch wird weniger Strom verbraucht und Energie gespart.

HERSTELLER ARTIKEL-NR.	5435-2
ELDAS-NR.	941027109
SENSOR	PIR, Infrarot max. 12 m
NETTO-LISTENPREIS	CHF 63,85



RADAR-BEWEGUNGSSENSOR MIT TAGESLICHTSENSOR

Ein Radarsensor / Mikrowellensensor erfasst die bewegte Masse im Raum. Je größer die Masse, desto höher die Erfassungreichweite. Der Radarsensor bietet einen horizontal erweiterten Erfassungsbereich. Somit werden beispielsweise Gabelstapler früher erkannt als mit einem PIR-Sensor.

HERSTELLER ARTIKEL-NR.	5436
ELDAS-NR.	941007229
SENSOR	Radar, max. 12 m
NETTO-LISTENPREIS	CHF 38,40

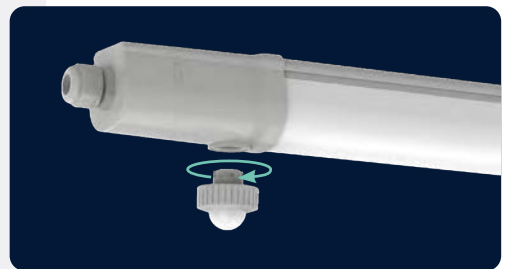

Verschlusskappe entfernen und Sensor mit TWISTLOCK eindrehen.

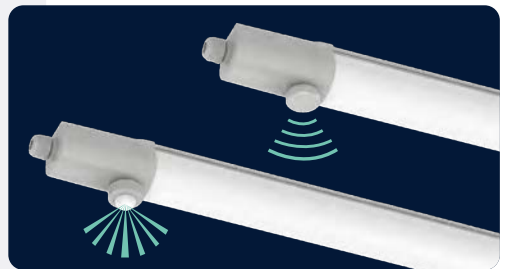

SCHWARMFUNKTION: BEISPIEL LAGERHALLE

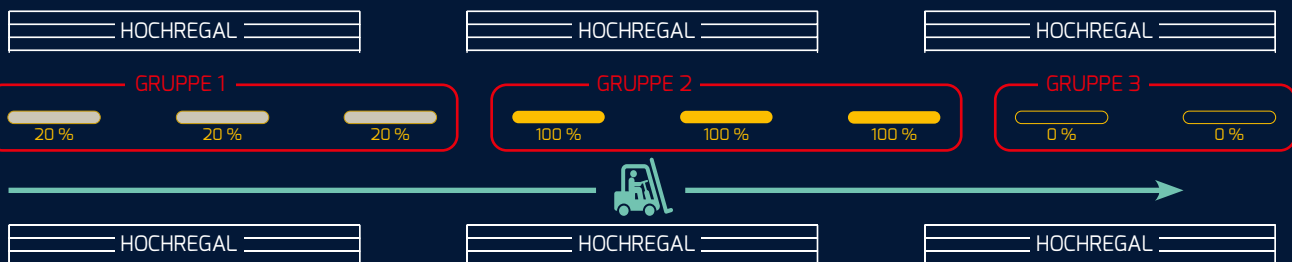

► Die Leuchtdauer und Helligkeit kann individuell angepasst werden.

KLASSISCH STARK.

- ▶ Die langlebige, ausgeschäumte Polyurethan Dichtung der **MISTRALbasic** sorgt für perfekte Dichtheit IP66 / IP69.
- ▶ Eine Leuchte für alle Leistungsanforderungen: **POWERselect** in bis zu 4 Stufen.
- ▶ Glasfaserverstärkte Polyamidverschlüsse inklusive 4 Diebstahlsicherungsschrauben sichern die Leuchte.



PROLINE MISTRALbasic



GEHÄUSE	Polycarbonat
ABDECKUNG	Polycarbonat, gefrostet
FARBWIEDERGABEINDEX	Ra > 82
EINGANGSSPANNUNG	186 – 240 V AC/DC
TEMPERATURBEREICH	- 20 °C bis + 45 °C
NUTZLEBENSDAUER	50.000 h



ZUBEHÖR

MONTAGESET FÜR TRAGSCHIENEN
INKLUSIVE SEILSICHERUNG



HERSTELLER ARTIKEL-NR.	6666
ELDAS-NR.	941906299
NETTO-LISTENPREIS	CHF 23,05



STRAHLWASSERGESCHÜTZT (IP66 + IP69)

Gegen starkes Strahlwasser und Hochdruck- / Dampfstrahlreinigung geschützt.



	FARB-TEMPERATUR	LEISTUNGS-AUFNAHME	NETTO-LICHTSTROM	EFFIZIENZ	NETTO-LISTENPREIS	HERSTELLER ARTIKEL-NR.	ELDAS-NR.	
120 cm 1.175 x 98 x 84 mm	3.000 K	max. 38 W	max. 5.800 lm*	152 lm/W*	CHF 88,20	5456-030120	941004759	
	4.000 K	max. 43 W	max. 6.000 lm*	139 lm/W*		5456-040120	941004939	
150 cm 1.455 x 98 x 84 mm	3.000 K	max. 45 W	max. 7.190 lm*	160 lm/W*	CHF 94,60	5458-030120	941004719	
	4.000 K	max. 54 W	max. 7.440 lm*	137 lm/W*		5458-040120	941004979	

* Detaillierte Werte zu Netto-Lichtstrom und Effizienz findest du in unserem **Online Produktverzeichnis** unter der jeweiligen Hersteller Artikel-Nummer im Beschreibungstext oder unter dem QR-Code.

ES KANN SO EINFACH SEIN.

- ▶ Das Gehäuse der **SIMPLY** ist aus bruchsicherem Polycarbonat mit gefrosteter Abdeckung für eine schattenfreie Lichtverteilung.
- ▶ Sie ist 3-polig oder 5-polig durchverdrahtbar mit einer internen Leuchtenanschlussklemme und zwei Dichtungen.
- ▶ Zwei Kabelführungen auf der Rückseite erleichtern die Montage und Durchverdrahtung bei der Aufbau- montage.

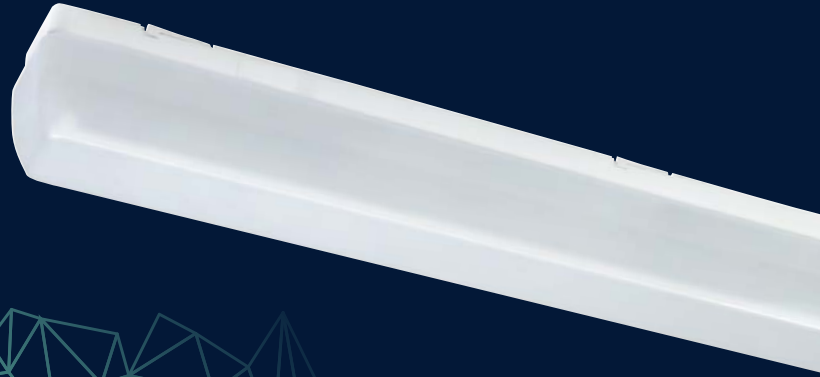

PROLINE SIMPLY



GEHÄUSE	Polycarbonat, weiß
ABDECKUNG	Polycarbonat, gefrostet
FARBTEMPERATUR	4.000 K
FARBWIEDERGABEINDEX	Ra > 82
EINGANGSSPANNUNG	186 – 240 V AC/DC
TEMPERATURBEREICH	-25 °C bis +35 °C
NUTZLEBENSDAUER	50.000 h



PRODUKTVIDEO

	DIMMBAR	ABMESSUNGEN	NETTO- LISTENPREIS	HERSTELLER ARTIKEL-NR.	ELDAS-NR.
27 W 3.650 lm / 135 lm/W	nein	1.160 × 109 × 85 mm	CHF 115,05	4669-140140	941004929
	DALI/Push	1.160 × 109 × 85 mm	CHF 177,90	4671-140140*	941005079*
51 W 7.140 lm / 140 lm/W	nein	1.160 × 159 × 85 mm	CHF 152,30	4670-140140	941004969
	DALI/Push	1.160 × 159 × 85 mm	CHF 216,30	4672-140140*	941005119*

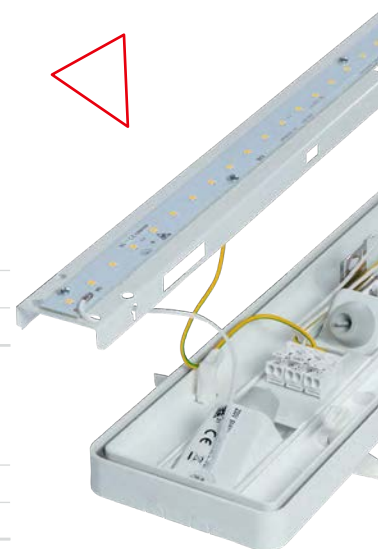

* Individuelle Fertigung nach Bestellung. Lieferzeit ca. 6 – 8 Wochen.

ECO-POWER.

- ▶ UV-stabiles, bruchsicheres IK08 Polycarbonatgehäuse mit gefrosteter Abdeckung sorgt für schattenfreie Lichtverteilung, bei IP65 Schutz für perfekte Dichtheit.
- ▶ Die Montage erfolgt schnell durch den Twistlock-Verschluss.
- ▶ Eine Leuchte für alle Leistungsanforderungen: **POWERselect** in 25 W & 50 W.
- ▶ Durchverdrahtet vorne & hinten durch zwei 3-polige Leuchten-Anschlussklemmen.
- ▶ Einstellbare Montageclips ermöglichen den Einbau in vorhandene Bohrlöcher.



ECOLINE MISTRALeco

HERSTELLER ARTIKEL-NR. 6583-040120

ELDAS-NR. 941400899

GEHÄUSE Kunststoff, weiß

ABDECKUNG matt/satiniert

ABMESSUNGEN 1.511 × 58 × 62 mm

FARBTEMPERATUR 4.000 K

FARBWIEDERGABEINDEX Ra > 85

EINGANGSSPANNUNG 220 – 240 V AC

NETTO-LICHTSTROM max. 6000 lm*

LEISTUNGS-AUFNAHME max. 50 W

EFFIZIENZ 120 lm/W*

TEMPERATURBEREICH -20 °C bis +40 °C

NUTZLEBENSDAUER 50.000 h

NETTO-LISTENPREIS CHF 70,25



ZUBEHÖR

MONTAGESET FÜR TRAGSCHIENEN
INKLUSIVE SEILSICHERUNG

HERSTELLER ARTIKEL-NR. 6666

ELDAS-NR. 941906299

NETTO-LISTENPREIS CHF 23,05



Schnelle Montage dank **Twistlock-Verschluss**
mit **perfekter Dichtheit (IP65)**



3-polige Durchverdrahtung

POWERselect Schalter

* Detaillierte Werte zu Netto-Lichtstrom und Effizienz findest du in unserem **Online Produktverzeichnis** unter der jeweiligen Hersteller Artikel-Nummer im Beschreibungstext oder unter dem QR-Code.

FÜR EXTREME ANSPRÜCHE.

- ▶ Das Gehäuse dieser Feuchtraumleuchte ist komplett aus Aluminium und Glas, dadurch ist sie extrem witterungsbeständig und für den kompletten Außenbereich geeignet.
- ▶ Schlagfestigkeit: IK08.
- ▶ Die werkseitige 5-polige Durchverdrahtung ermöglicht eine schnelle Montage. Blendfreie Lichtverteilung erreicht sie durch mikroprismatisches ESG (Einscheiben-Sicherheitsglas).
- ▶ Montageklammern sind an der Leuchte frei positionierbar – vorhandene Befestigungspunkte an Decke und Wand können weiter genutzt werden.

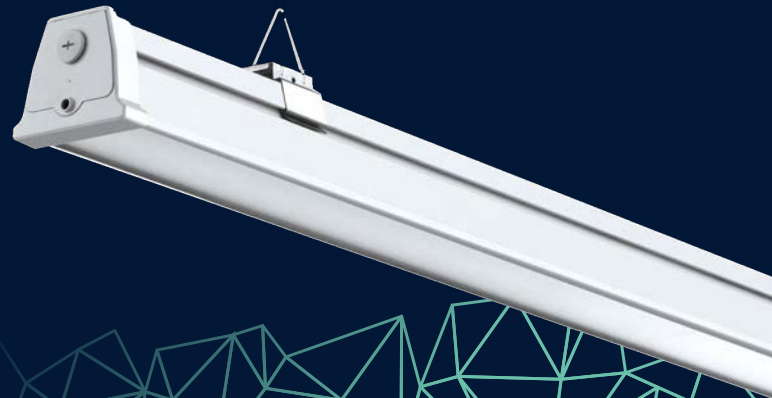

PROLINE MISTRALxtreme

HERSTELLER ARTIKEL-NR.	3109-150120
ELDAS-NR.	941300829
GEHÄUSE	Alu, ESG satiniert
ABMESSUNGEN	1.520 × 112 × 92 mm
FARBTEMPERATUR	5.000 K
FARBWIEDERGABEINDEX	Ra > 82
EINGANGSSPANNUNG	186 – 240 V AC/DC
NETTO-LICHTSTROM	7.800 lm
LEISTUNGS-AUFNAHME	60 W
EFFIZIENZ	130 lm/W
TEMPERATURBEREICH	-40 °C bis +50 °C
NUTZLEBENSDAUER	50.000 h
NETTO-LISTENPREIS	CHF 382,70



ZUBEHÖR

KABELVERSCHRAUBUNG M20 MIT INTEGRIERTEM DRUCKAUSGLEICHVENTIL

HERSTELLER ARTIKEL-NR.	4723
ELDAS-NR.	941903129
NETTO-LISTENPREIS	CHF 39,55



DECKENMONTAGE SEIL 2 STK

HERSTELLER ARTIKEL-NR.	5085
ELDAS-NR.	941919419
NETTO-LISTENPREIS	CHF 25,60



MONTAGESET FÜR TRAGSCHIENEN INKLUSIVE SEILSICHERUNG

HERSTELLER ARTIKEL-NR.	6666
ELDAS-NR.	941906299
NETTO-LISTENPREIS	CHF 23,05



Für eine leichte Montage/Wartung der **MISTRALxtreme** wurde eine Metallabdeckung mit nur einer Schraube entwickelt. Alle Verschlüsse sind aus korrosionsbeständigem Metall gefertigt.

EVOLUTIONÄRE EFFIZIENZ. SMARTE SENSORIK.

- ▶ Dank integrierter Sensorschnittstelle und komfortabler Fernbedienung lässt sich die Leuchte individuell an jede Situation anpassen – von Radar- bis PIR-Sensoren.
- ▶ Die hocheffiziente LED-Technik mit bis zu 160 lm/W, flexible POWERselect- Leistungsoptionen, 5-polige Durchverdrahtung mit Schnellanschlussklemmen sowie robustes IK08-Polycarbonatgehäuse machen sie ideal für Lebensmittelbetriebe und feuergefährdete Bereiche.

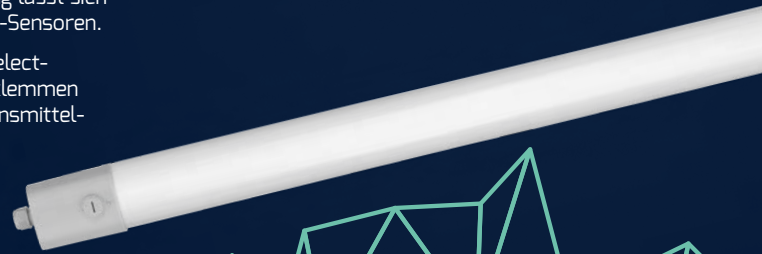

PROLINE MISTRAL^{evo}

HERSTELLER ARTIKEL-NR. 7199-040080

ELDAS-NR. 941027029

GEHÄUSE Kunststoff, grau

ABDECKUNG matt/satiniert

ABMESSUNGEN 1.500 × 82 × 77 mm

FARBTEMPERATUR 4.000 K

FARBWIEDERGABEINDEX Ra > 82

EINGANGSSPANNUNG 220 – 240 V AC

NETTO-LICHTSTROM max. 12.800 lm*

LEISTUNGS-AUFNAHME max. 80 W*

EFFIZIENZ 160 lm/W*

TEMPERATURBEREICH -20 °C bis +40 °C

NUTZLEBENSDAUER 50.000 h

NETTO-LISTENPREIS CHF 254,70



ZUBEHÖR

MONTAGESET FÜR TRAGSCHIENEN
INKLUSIVE SEILSICHERUNG

HERSTELLER ARTIKEL-NR. 6666

ELDAS-NR. 941906299

NETTO-LISTENPREIS CHF 23,05

FERNBEDIENUNG FÜR PIR SENSOR
5435-2 MIT SCHNELLPROGRAMMIERUNG

HERSTELLER ARTIKEL-NR. 5437-1

ELDAS-NR. 941027119

NETTO-LISTENPREIS CHF 63,85

FERNBEDIENUNG FÜR RADAR SENSOR
5436 MIT SCHNELLPROGRAMMIERUNG

HERSTELLER ARTIKEL-NR. 5437

ELDAS-NR. 941006209

NETTO-LISTENPREIS CHF 47,25

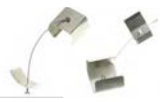

5-polige
Durchverdrahtung

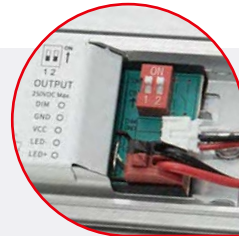

POWERselect
Schalter

Ausziehbare Platine

* Detaillierte Werte zu Netto-Lichtstrom und Effizienz findest du in unserem **Online Produktverzeichnis** unter der jeweiligen Hersteller Artikel-Nummer im Beschreibungstext oder unter dem QR-Code.

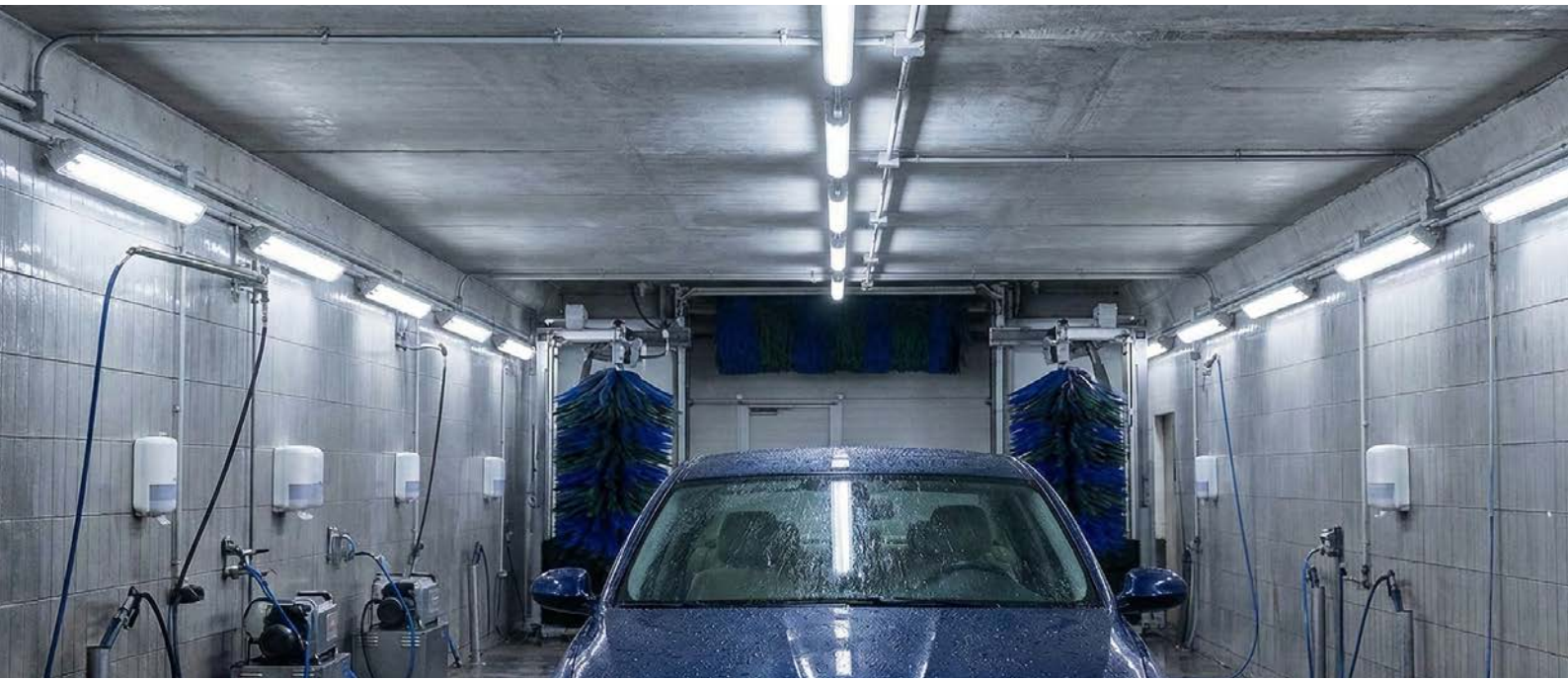

PIR-BEWEGUNGSSENSOR MIT TAGESLICHTSENSOR

Ein Infrarotsensor, auch PIR genannt, erfasst Wärmesignaturen von Menschen und Gegenständen. Er ist perfekt geeignet, um Personen aus großen Höhen zu erfassen. Die **integrierte Schwarm-Funktion** ermöglicht es den Leuchten, sich automatisch gegenseitig abzustimmen. In großen Hallen kann somit gezielt nur der Bereich beleuchtet werden, der gerade genutzt wird, der restliche Raum bleibt dunkel. Dadurch wird weniger Strom verbraucht und Energie gespart.

HERSTELLER ARTIKEL-NR.	5435-2
ELDAS-NR.	941027109
SENSOR	PIR, Infrarot max. 12 m
NETTO-LISTENPREIS	CHF 63,85



RADAR-BEWEGUNGSSENSOR MIT TAGESLICHTSENSOR

Ein Radarsensor / Mikrowellensensor erfasst die bewegte Masse im Raum. Je größer die Masse, desto höher die Erfassungreichweite. Der Radarsensor bietet einen horizontal erweiterten Erfassungsbereich. Somit werden beispielsweise Gabelstapler früher erkannt als mit einem PIR-Sensor.

HERSTELLER ARTIKEL-NR.	5436
ELDAS-NR.	941007229
SENSOR	Radar, max. 12 m
NETTO-LISTENPREIS	CHF 38,40

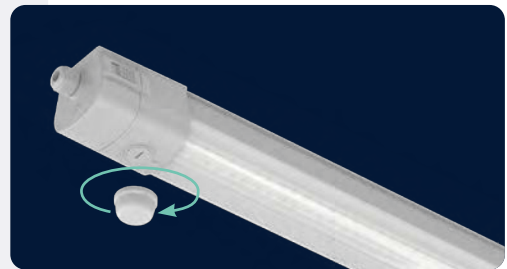

Verschlusskappe entfernen und Sensor mit TWISTLOCK eindrehen.

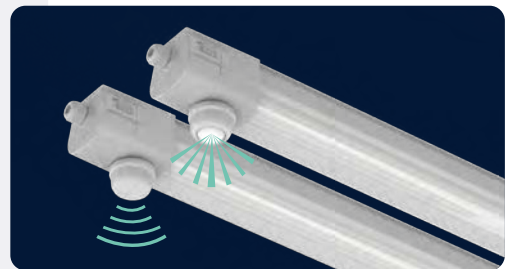

SCHWARMFUNKTION: BEISPIEL LAGERHALLE

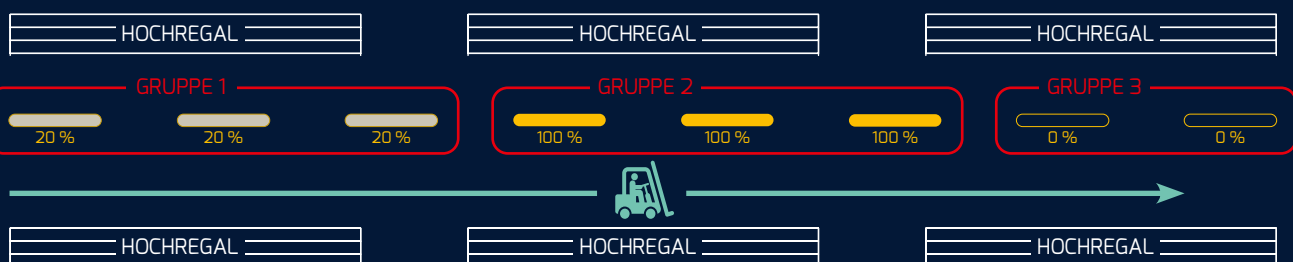

► Die Leuchtdauer und Helligkeit kann individuell angepasst werden.

MAXIMAL ROBUST.

- ▶ Die **PROTECT** ist eine extrem robuste Kellerleuchte mit hochwertigem Glas für eine langlebige und sichere Beleuchtung.
- ▶ Das Glas ist durch stabile Gitterstäbe geschützt, wodurch eine hohe Schlagfestigkeit von IK08 gewährleistet wird.
- ▶ 3 Kabeldurchführungen mit speziellen Gummidichtungen schützen die Leuchte vor Staub und Spritzwasser.
- ▶ Durch die 3-polige Schnellanschlussklemme ist eine Durchverdrahtung möglich.



PROLINE PROTECT

HERSTELLER ARTIKEL-NR.	6649-040120
ELDAS-NR.	941014679
GEHÄUSE	Polypropylen, weiß
ABDECKUNG	Glas
ABMESSUNGEN	185 x 120 x 107 mm
GEWICHT	0,45 kg
FARBTEMPERATUR	4.000 K
FARBWIEDERGABEINDEX	Ra > 82
EINGANGSSPANNUNG	220 - 240 V AC
NETTO-LICHTSTROM	950 lm
LEISTUNGS-AUFNAHME	9 W
EFFIZIENZ	105 lm/W
TEMPERATURBEREICH	-20 °C bis +40 °C
NUTZLEBENSDAUER	25.000 h
NETTO-LISTENPREIS	CHF 33,25



SOCIAL MEDIA VIDEO

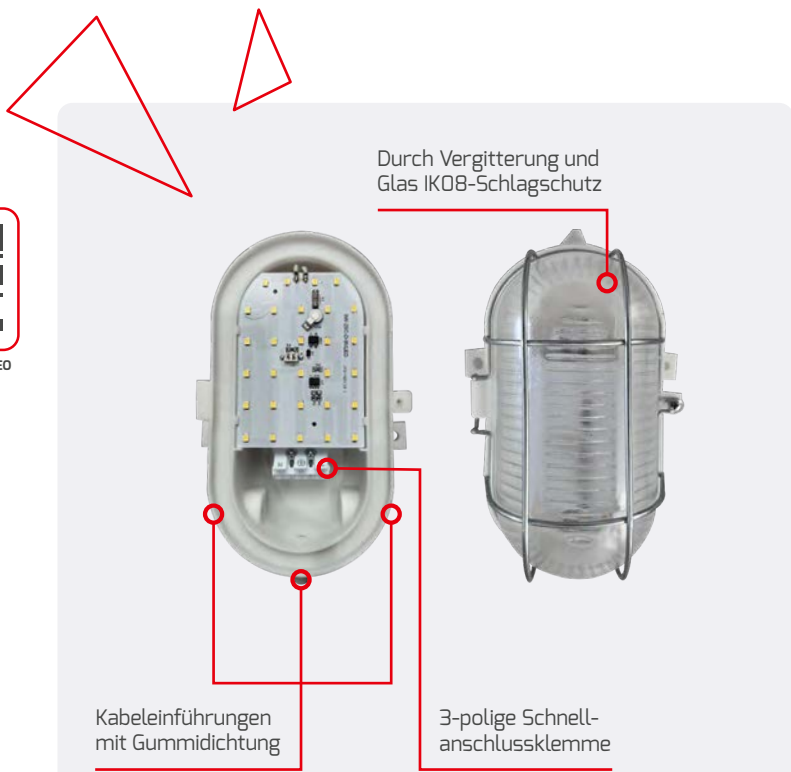

SPIEGLEIN, SPIEGLEIN...

- ▶ Das moderne, schraubenlose Design der **SKYLAR** Spiegelleuchte überzeugt mit maximierter Leuchtfläche und setzt in Deinem Bad stilvolle Akzente in schwarz und silber.
- ▶ Dank Easy Mounting Plate ist sie schnell, sauber und flexibel zu montieren – sogar auf bestehenden Bohrlöchern.



PROLINE SKYLAR



GEHÄUSE	Aluminium
ABDECKUNG	Kunststoff matt / satiniert
ABMESSUNGEN	900 × 181 × 67 mm
FARBTEMPERATUR	3.000 K
FARBWIEDERGABEINDEX	Ra > 92
EINGANGSSPANNUNG	186 – 240 V AC/DC
NETTO-LICHTSTROM	710 lm
LEISTUNGS-AUFNAHME	9,5 W
EFFIZIENZ	74 lm/W
TEMPERATURBEREICH	-20 °C bis +45 °C
NUTZLEBENSDAUER	50.000 h



	NETTO-LISTENPREIS	HERSTELLER ARTIKEL-NR.	ELDAS-NR.
schwarz	CHF 190,70	7121-030120	941260289

	NETTO-LISTENPREIS	HERSTELLER ARTIKEL-NR.	ELDAS-NR.
silber	CHF 190,70	7122-030120	941260279

ZUBEHÖR

DREHDIMMER 5 – 100 W PHASENABSCHNITT

HERSTELLER ARTIKEL-NR.	5180
ELDAS-NR.	941999949
NETTO-LISTENPREIS	CHF 51,05



ABDECKRAHMEN DREHDIMMER

HERSTELLER ARTIKEL-NR.	5214
ELDAS-NR.	941919489
NETTO-LISTENPREIS	CHF 12,80



DALI-PHASENABSCHNITTDIMMER MAX. 200 W
PASSEND FÜR GERÄTEDOSEN

HERSTELLER ARTIKEL-NR.	5425-1
ELDAS-NR.	919100009
NETTO-LISTENPREIS	CHF 104,85



Magnetverschluss



Easy Mounting Plate

Sicherungsstift

Lockscrew

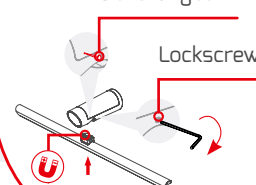

VOLL IM TREND.

- ▶ Die **TRENDO** bietet modernes, stilvolles Design mit integrierter Schutzkontaktsteckdose und seitlichem Schalter (ohne sichtbare Verschraubungen).
- ▶ Die **EASYbase**-Plattform ermöglicht eine einfache und schnelle Montage.
- ▶ Die gewünschte Lichtfarbe kann durch **COLORselect** flexibel gewählt werden (drei Lichtfarben).
- ▶ Nachhaltig ist ihr Produktdesign durch einfach austauschbare Komponenten.



PROLINE TRENDO



GEHÄUSE	Polycarbonat
ABDECKUNG	gefrostet
FARBE	Endkappe silber Leuchtfläche weiß
ABMESSUNGEN	600 × 85 × 57 mm
FARBTEMPERATUR	3.000 K 4.000 K 5.700 K
FARBWIEDERGABEINDEX	Ra > 82
TEMPERATURBEREICH	-20 °C bis +45 °C
NUTZLEBENSDAUER	50.000 h



PRODUKTVIDEO



Silber lackierte Endkappen

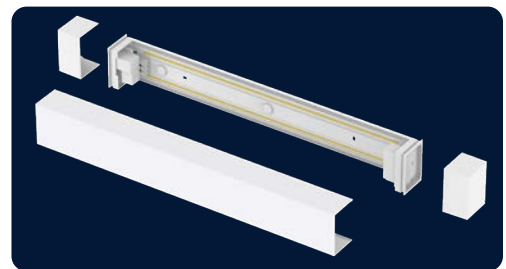

Einfache und schnelle Steckmontage

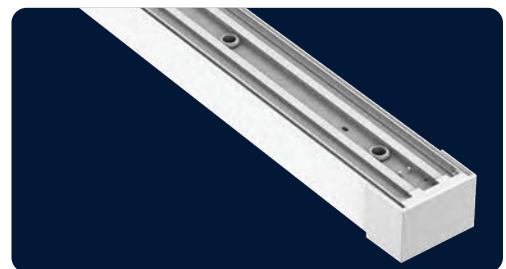

Zwei Kabeleingänge ermöglichen flexible Montage bei vorhandenen Kabelausslässen

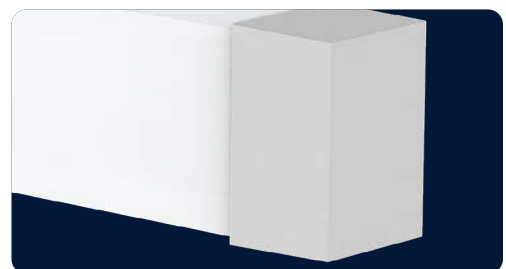

Keine sichtbaren Schrauben



TRENDO

LEISTUNGS-AUFNAHME	NETTO-LICHTSTROM	EFFIZIENZ	EINGANGS-SPANNUNG	NETTO-LISTENPREIS	HERSTELLER ARTIKEL-NR.	ELDAS-NR.
10 W	1.200 lm	120 lm/W	186 – 240 V AC/DC	CHF 118,90	4993-0FW140	941200539

TRENDOsensor

Integrierter Sensor mit bedienungsfreundlicher On/Off-Funktion

LEISTUNGS-AUFNAHME	NETTO-LICHTSTROM	EFFIZIENZ	EINGANGS-SPANNUNG	NETTO-LISTENPREIS	HERSTELLER ARTIKEL-NR.	ELDAS-NR.
10 W	1.230 lm	123 lm/W	220 – 240 V AC	CHF 152,30	4994-299140	941060079

SENSOR-EINSTELLUNGEN

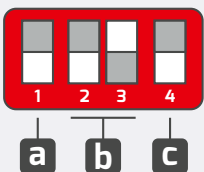

a REICHWEITENBEREICH

●	100 %
○	50 %

b LEUCHTDAUER

●	●	5 s
○	●	60 s
●	○	5 min
○	○	10 min

c TAGESLICHTSENSOR

●	-
○	30 lux



PANELS

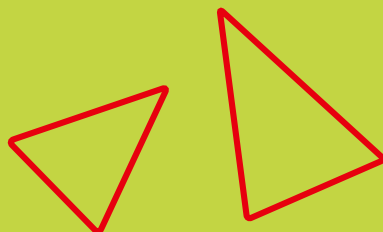

FLACH. EFFIZIENT. BLENDFREI.

- ▶ Durch die mikrop Prismatische Abdeckung erreicht die **FLATevo** eine blendfreie Lichtverteilung.
- ▶ Mit UGR<19 ist sie für Bildschirmarbeitsplätze geeignet, verschiedene Leistungsstufen sind durch unterschiedliche Netzteile möglich.



PROLINE FLATevo

GEHÄUSE	Aluminium, weiß ähnlich RAL 9016
ABDECKUNG	satiniert
FARBTEMPERATUR	4.000 K
FARBWIEDERGABEINDEX	Ra > 82
BETRIEBSSPANNUNG	30 – 42 V DC
BETRIEBSTROM	1.050 mA
LEISTUNGS-AUFNAHME	max. 37 W
NETTO-LICHTSTROM	max. 5.030 lm
EFFIZIENZ	max. 135 lm/W
TEMPERATURBEREICH	-35 °C bis +45 °C



ZUBEHÖR

NETZTEIL 24 – 42 W EINSTELLBAR ÜBER DIPSCHALTER, DIREKT DURCHVERDRAHTBAR, 950 mA GRUNDEINSTELLUNG



HERSTELLER ARTIKEL-NR. **5334**

ELDAS-NR. **941010569**

NETTO-LISTENPREIS CHF 37,10



KOMPATIBEL MIT
AKKU-KITexit (3923-2 /
927919059, CHF 165.10)
NOTBELEUCHTUNG

Weitere passende Netzteile und weiteres Zubehör findest du auf den Folgeseiten.



Backlit-Technologie in robuster Bauweise

ABMESSUNGEN	NUTZ-LEBENSDAUER	NETTO-LISTENPREIS	HERSTELLER ARTIKEL-NR.	ELDAS-NR.
595 × 595 × 30 mm	40.000 h	CHF 72,85	5379-140120	5379-140120
620 × 620 × 30 mm			4826-140120	941004639

4ER SET FLATevo 620 mm

NETTO-LICHTSTROM	LEISTUNGS-AUFNAHME	NETTO-EFFIZIENZ	NETTO-LISTENPREIS	HERSTELLER ARTIKEL-NR.	ELDAS-NR.
4.550 lm	37 W	123 lm/W	CHF 344,30	5499	941004819



Lieferumfang: 4x Panel und 4x Netzteil (nicht dimmbar, nicht durchverdrahtbar)

EIN PANEL FÜR JEDE PLANUNG.

- ▶ Hochwertiger Aufbau durch vergilbungsfreie PMMA Lichtleitertechnik bei konstanter Farbtemperatur aller Leuchten.
- ▶ Microprismadiffusor ermöglicht eine blendfreie, homogene und schattenfreie Lichtverteilung.
- ▶ Verschiedene Leistungsstufen sind durch unterschiedliche Netzteile möglich.

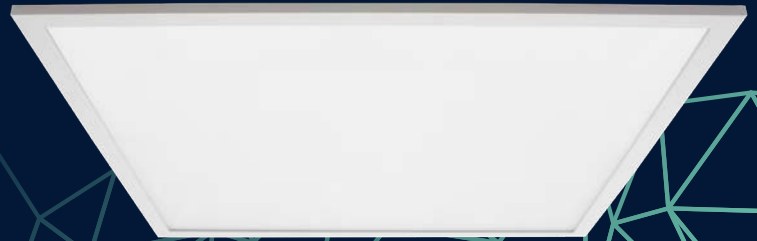

PROLINE FLAT_{ugr}

GEHÄUSE	Aluminium, weiß ähnlich RAL 9016
ABDECKUNG	PMMA, satiniert
FARBTEMPERATUR	3.000 K 4.000 K 5.700 K
FARBWIEDERGABEINDEX	Ra > 92
BETRIEBSSPANNUNG	33 – 38 V DC
BETRIEBSTROM	max. 950 mA
LEISTUNGS-AUFNAHME	max. 40 W
TEMPERATURBEREICH	-20 °C bis +40 °C
NUTZLEBENSDAUER	50.000 h



PRODUKTVIDEO

ZUBEHÖR

NETZTEIL 24 – 42 W EINSTELLBAR ÜBER DIPSCHALTER, DIREKT DURCHVERDRAHTBAR, 950 mA GRUNDEINSTELLUNG



HERSTELLER ARTIKEL-NR.	5334
ELDAS-NR.	941010569
NETTO-LISTENPREIS	CHF 37,10

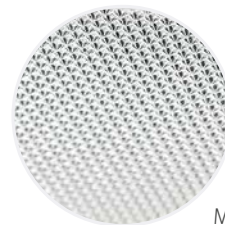

Mikroprismadiffusor

ABMESSUNGEN	NETTO-LICHTSTROM	EFFIZIENZ	NETTO-LISTENPREIS	HERSTELLER ARTIKEL-NR.	ELDAS-NR.
620 × 620 × 30 mm	max. 5.050 lm	max. 144 lm/W	CHF 127,85	1808-499090	941007939
1.195 × 295 × 30 mm			CHF 160,00	1809-499090	941311979



KOMPATIBEL MIT **AKKU-KIT**_{exit} (3923-2 / 927919059, CHF 165,10) **NOTBELEUCHTUNG**



PASSENDE NETZTEILE ZU ALLEN PANELS FLAT

Alle Panels und Netzteile sind untereinander kompatibel. Die Netzteile haben eine Lebensdauer von min. 50.000 h.

	LEISTUNG LEUCHE INKL. NETZTEIL	KONSTANTSTROM	ABMESSUNGEN	ZENTRAL- BATTERIE	NETTO- LISTENPREIS	HERSTELLER ARTIKEL-NR.	ELDAS-NR.
NICHT DIMMBAR	12 – 30 W	400 - 700 mA*	170 × 63 × 29 mm	geeignet	CHF 35,85	5333	941010539
	24 – 45 W	600 - 1050 mA*	170 × 65 × 29 mm	geeignet	CHF 37,10	5334	941010569
PHASENAB-/ ANSCHNITT	20 – 30 W	500 – 700 mA*	138 × 44 × 30 mm	nicht geeignet	CHF 40,85	3138-1	941934309
	30 – 40 W	700 – 1.050 mA*	173 × 44 × 30 mm	nicht geeignet	CHF 54,90	4258-1	941934319
1 – 10 V	max. 26 W	450 – 600 mA*	115 × 45 × 29 mm	nicht geeignet	CHF 40,85	5390	941010599
	max. 45 W	900 – 1.050 mA*	180 × 40 × 30 mm	nicht geeignet	CHF 51,05	5391	941010579
DALI-2 / PUSH <small>mit Durchverdrahtungs- funktion</small>	15 – 44 W	300 – 1.050 mA*	170 × 65 × 30 mm	geeignet	CHF 79,25	5068-1	941934549
KNX / PUSH	15 – 45 W	350 – 1.050 mA*	124 × 82 × 23 mm	geeignet	CHF 134,40	5030-1	941934289
CASAMBI*	12 – 45 W	300 – 1.050 mA*	147 × 44 × 30 mm	geeignet	CHF 165,10	4989	919391469
ZIGBEE	12 – 45 W	300 – 1.050 mA*	147 × 44 × 30 mm	geeignet	CHF 139,50	5039	941934149

WEITERE
HCL-FÄHIGE NETZTEILE
findest du auf Seite 306.

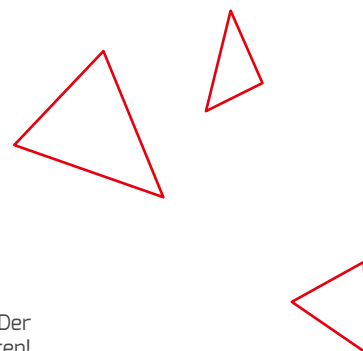

* Achte bei der Netzteilerauswahl immer auf den maximalen Strom der Leuchte in mA. Der eingestellte Strom darf den maximalen Betriebsstrom der Leuchte nicht überschreiten!



Ein Urlaubstag im
als ein A

Nüchtern betrachtet war es be

it nicht glücklich.
chon Bier davon kaufen.

ine trockene Lehle.



SKYLIGHT

Individualisierbare Lichtdeckenmodule mit stylischen Motiven!

Gestalte Deine Deckenmodule individuell. Die Lichtdeckenmodule sind für alle Rasterdecken geeignet und können auch bei bestehenden Lichtdecken schnell und einfach nachgerüstet werden.

PREIS PRO DECKENMODUL* CHF 177,90



**HIER GEHTS ZUM
BESTELLFORMULAR**



QR-Code scannen oder eintippen:
https://dotlux.de/wp-content/uploads/SKYLIGHT_Bestellformular_DE.pdf

MOTIVE



DOTLUX TIPP

Möchtest Du Dein eigenes Motiv verwenden? Mit der passenden Auflösung Deines Bildes ist auch das ganz einfach möglich. Preise siehe Bestellformular.

Wir produzieren kundenspezifische Lösungen! Anfragen unter info@dotlux.de

* Ist dein Deckenbild z.B. 2 x 3 Rasterdeckenfelder groß, musst Du mit 6 Deckenmodulen kalkulieren. Panel und Netzteil sind nicht inklusive und müssen separat zum Deckenmodul bestellt werden. Nach Bestellung erhältst Du einen Entwurf zur Freigabe. Möchtest Du nur einen Bildausschnitt von einem unserer Motive, fällt eine Zusatzgebühr von CHF 254,70 pro Motiv an.



FÜR IDEALEN WINDOW-EFFEKT:
Bestelle
WINDOW + SKYLIGHT
Motiv passend dazu

WINDOW

Lasse deine Decke durch 3D-Konturen lebhaft werden. Simuliert ein natürliches Oberlicht zur Erzeugung von gemütlicherer Raumwirkung. Das **WINDOW** kann mit allen Panels 620 mm kombiniert werden und ist dabei auch mit unseren **SKYLIGHT**-Motiven kompatibel.

PASSEND FÜR ALLE
620 mm PANELS FLAT

HERSTELLER ARTIKEL-NR.	5184
ELDAS-NR.	941919299
GEHÄUSE	Aluminium, weiß ähnlich RAL 9003
ABMESSUNGEN	632 × 632 × 50 mm
EINBAUTIEFE	min. 20 cm
NETTO-LISTENPREIS	CHF 86,90

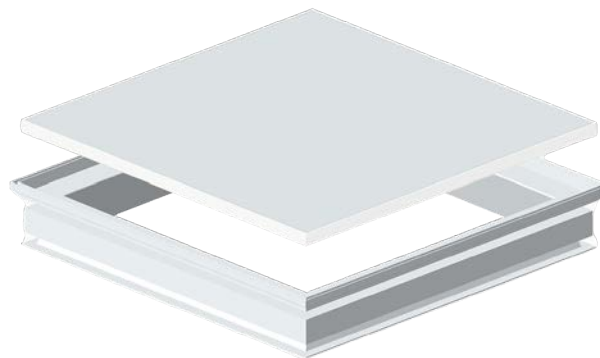

Stecksystem

AUFBAURAHMEN FÜR WAND UND DECKE

Einfaches Stecksystem ermöglicht die Montage von Panels direkt auf der Decke oder Wand.

	PASSEND FÜR FLAT ^{evo} , FLAT ^{eco} UND FLAT ^{ugr}	PASSEND FÜR FLAT ^{ugr} (1809-499090)
HERSTELLER ARTIKEL-NR.	5226	2036-2
ELDAS-NR.	941919349	941919939
GEHÄUSE	Aluminium, weiß ähnlich RAL 9003	Aluminium, weiß ähnlich RAL 9003
ABMESSUNGEN	625 × 625 × 70 mm	1.195 × 295 × 70 mm
AUFBAUHÖHE	70 mm	70 mm
NETTO-LISTENPREIS	CHF 71,55	CHF 79,25



Stecksystem



EINBAURAHMEN FÜR TROCKENDECKEN

Werkzeuglose Montage für 12 mm Deckenstärke

BAUSÄTZE

	PASSEND FÜR 620 mm PANELS FLAT	PASSEND FÜR 1.200 mm PANELS FLAT
HERSTELLER ARTIKEL-NR.	5224	5225
ELDAS-NR.	941919329	941919339
ABMESSUNGEN	664 × 664 × 41 mm	1.239 × 339 × 41 mm
EINBAUÖFFNUNG	640 × 640 mm	1.217 × 315 × 41 mm
NETTO-LISTENPREIS	CHF 58,75	CHF 70,25



Schraubsystem

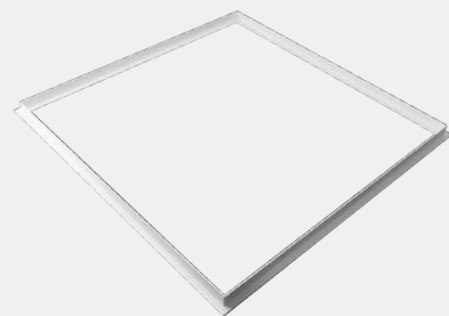

FERTIG MONTIERT - GESCHWEISSTE AUSFÜHRUNG

	PASSEND FÜR 620 mm PANELS FLAT	PASSEND FÜR 1.200 mm PANELS FLAT
HERSTELLER ARTIKEL-NR.	2037-1	2047-1
ELDAS-NR.	941006429	941919319
ABMESSUNGEN	653 × 653 × 25 mm	1.240 × 325 × 25 mm
EINBAUÖFFNUNG	635 × 635 mm	1.214 × 314 mm
NETTO-LISTENPREIS	CHF 53,65	CHF 80,50

WEITERES ZUBEHÖR

PASSEND FÜR ALLE PANELS

Y-SEILABHÄNGUNG

2er Pack

HERSTELLER ARTIKEL-NR.	5396
ELDAS-NR.	941007079
SEILLÄNGE	100 cm
NETTO-LISTENPREIS	CHF 33,25



LASS DEN SOMMER IN DEIN BÜRO.

- ▶ Der asymmetrische Abstrahlwinkel simuliert natürliches Sonnenlicht, diesen Eindruck unterstützt auch die Farbwiedergabe von CRI>92.
- ▶ Der UGR-Wert von <19 ermöglicht blendfreies Arbeiten (bildschirmarbeitsplatztauglich).
- ▶ Verbaut ist die **SUNLIGHT** in einem hochwertigen, pulverbeschichteten und optisch ansprechenden Metallgehäuse, vergilbungsfreie PMMA Linsen sorgen für eine farbstabile Lichtleistung.

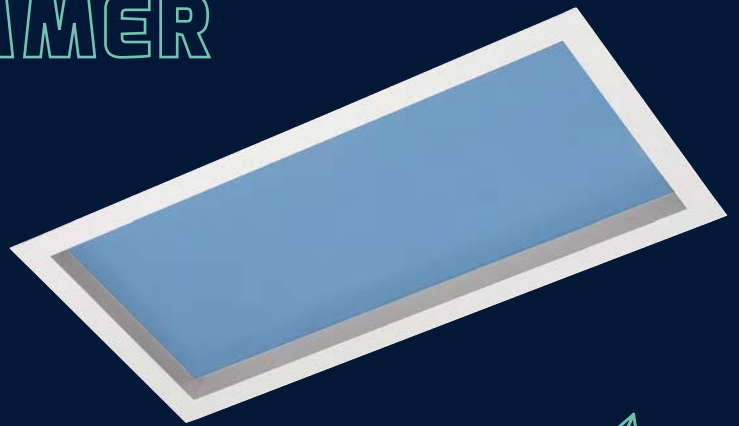

PROLINE SUNLIGHT



GEHÄUSE	Aluminium
ABDECKUNG	PMMA (vergilbungsfrei)
ABMESSUNGEN	620 × 310 × 192 mm
EINBAUTIEFE	250 mm
GEWICHT	1,5 kg
FARBWIEDERGABEINDEX	Ra > 92
EINGANGSSPANNUNG	220 – 240 V AC
TEMPERATURBEREICH	-10 °C bis +40 °C
NUTZLEBENSDAUER	50.000 h



Der asymmetrische Abstrahlwinkel der **SUNLIGHT** erzeugt realistische Sonnenlichteffekte an der Wand. In einer 620 × 620 mm Decke können bis zu 2 Leuchten pro Raster eingelegt werden.

SUNLIGHT

5.700 K



LEISTUNGS-AUFNAHME	NETTO-LICHTSTROM	EFFIZIENZ	NETTO-LISTENPREIS	HERSTELLER ARTIKEL-NR.	ELDAS-NR.
47 W	2.500 lm	43 lm/W	CHF 357,10	6298-057038	941007399

SUNLIGHT^{hcl}



- ▶ HCL Funktion in der Leuchte sorgt für natürliches Lichtempfinden, angepasst an den Tagesverlauf
- ▶ Steuerung aller HCL-Parameter per Tuya/SmartLife-App

2.700 – 5.700 K



LEISTUNGS-AUFNAHME	NETTO-LICHTSTROM	EFFIZIENZ	NETTO-LISTENPREIS	HERSTELLER ARTIKEL-NR.	ELDAS-NR.
50 W	2.640 lm	53 lm/W	CHF 497,90	6299-099038	941007879



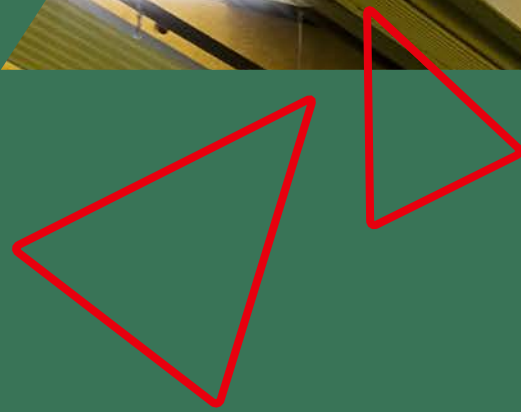

HALLENSTRAHLER



LICHTDUSCHEN GEFÄLLIG?

- ▶ Der Nennstrom der verbauten LEDs liegt bei nur 38 % der max. LED-Leistung, wodurch sich eine extrem hohe Effizienz und überdurchschnittliche Lebensdauer von > 80.000 h ergibt.
- ▶ Die Aluminiumkernplatte und 3D-Kühlerdesign sorgen für ein perfektes Wärmemanagement.
- ▶ Intelligentes und wartungsfreundliches Produktdesign machen den **LIGHTSHOWER** zu einem unserer absoluten Dauerbrenner.



HIGHLINE LIGHTSHOWER

GEHÄUSE	Aluminium
ABMESSUNGEN	Ø 380, 120 mm
GEWICHT	ca. 5 kg
ANSCHLUSSKABEL	100 cm
LAMPEN / SICHERUNG C16	max. 6
FARBTEMPERATUR	5.000 K
FARBWIEDERGABEINDEX	Ra > 82
EINGANGSSPANNUNG	186 – 240 V AC/DC
NUTZLEBENSDAUER	80.000 h
TEMPERATURBEREICH	-40 °C bis +60 °C -40 °C bis +40 °C



bei 60 °C



PRODUKTVIDEO



ZUBEHÖR

STAUBSCHUTZABDECKUNG (nicht kombinierbar mit Montagebügeln/Wandbinder)



HERSTELLER ARTIKEL-NR. 3653

ELDAS-NR. 941901919

NETTO-LISTENPREIS CHF 92,05

BLENDBEGRENZUNGSRING 100°



HERSTELLER ARTIKEL-NR. 3652

ELDAS-NR. 941900839

NETTO-LISTENPREIS CHF 76,65

WAND/HALLENBINDER
90° NACH UNTEN



HERSTELLER ARTIKEL-NR. 3766*

ELDAS-NR. 941903039*

NETTO-LISTENPREIS CHF 45,95

MONTAGEBÜGEL FIX

HERSTELLER ARTIKEL-NR. 3654

ELDAS-NR. 941901679

NETTO-LISTENPREIS CHF 39,55

MONTAGEBÜGEL FLEXIBLER WINKEL

HERSTELLER ARTIKEL-NR. 3655

ELDAS-NR. 941901689

NETTO-LISTENPREIS CHF 60,05

* Nur solange der Vorrat reicht.





LIGHTSHOWER

► Höchste Effizienz durch 4 mm ESG (Einscheiben-Sicherheitsglas) "Ultra Clear"

ABMESSUNGEN	LEISTUNGS-AUFNAHME	NETTO-LICHTSTROM	EFFIZIENZ	NETTO-LISTENPREIS	HERSTELLER ARTIKEL-NR.	ELDAS-NR.
Ø 405, 240 mm	140 W	18.900 lm	135 lm/W	CHF 459,50	6133-050120	941390319



LIGHTSHOWERevo

► Höchste Effizienz durch 4 mm ESG (Einscheiben-Sicherheitsglas) "Ultra Clear"

LEISTUNGS-AUFNAHME	NETTO-LICHTSTROM	EFFIZIENZ	NETTO-LISTENPREIS	HERSTELLER ARTIKEL-NR.	ELDAS-NR.
80 W	13.700 lm	171 lm/W	CHF 382,70	5328-050120	941004089
110 W	18.900 lm	172 lm/W	CHF 549,10	3642-050120	941500559
135 W	23.400 lm	173 lm/W	CHF 677,10	3643-050120	941500569

LIGHTSHOWERevo-satin

► Blendreduziert durch satiniertes 4 mm ESG (Einscheiben-Sicherheitsglas) "Ultra Clear Satinato"

LEISTUNGS-AUFNAHME	NETTO-LICHTSTROM	EFFIZIENZ	NETTO-LISTENPREIS	HERSTELLER ARTIKEL-NR.	ELDAS-NR.
110 W	17.800 lm	162 lm/W	CHF 574,70	3642-050120F	941500539
135 W	22.000 lm	163 lm/W	CHF 702,70	3643-050120F	941500549

LIGHTSHOWERevo-ball

► Ballwurfsicher durch satinierte 4 mm Polycarbonatscheibe

LEISTUNGS-AUFNAHME	NETTO-LICHTSTROM	EFFIZIENZ	NETTO-LISTENPREIS	HERSTELLER ARTIKEL-NR.	ELDAS-NR.
110 W	17.800 lm	162 lm/W	CHF 625,90	3642-050120FB	941500509
135 W	22.000 lm	163 lm/W	CHF 753,90	3643-050120FB	941500519



ROBUSTES LICHT FÜR SPORTHALLEN.

- ▶ Die augenfreundliche Beleuchtung (Augensicherheitsklasse RGO) mit vergrößerter Leuchtfläche ist optimal für Sporthallen geeignet und ermöglicht flimmerfreie Videoaufnahmen.
- ▶ Das Polycarbonatgehäuse (IK08) ist ballwurfsicher und stoßfest.
- ▶ Die HALLprotect ist bereits für niedrige Decken bis zu 5m Höhe geeignet.



PROLINE HALLprotect

HERSTELLER ARTIKEL-NR.	3917-050140
ELDAS-NR.	941305659
GEHÄUSE	Polycarbonat
ABDECKUNG	gefrostet
ABMESSUNGEN	1.500 × 110 × 84 mm
GEWICHT	3,3 kg
FARBTEMPERATUR	5.000 K
FARBWIEDERGABEINDEX	Ra > 82
EINGANGSSPANNUNG	220 – 240 V AC
NETTO-LICHTSTROM	22.350 lm
LEISTUNGS-AUFNAHME	145 W
EFFIZIENZ	154 lm/W
TEMPERATURBEREICH	-20 °C bis +40 °C
NUTZLEBENSDAUER	50.000 h
NETTO-LISTENPREIS	CHF 638,70



PRODUKTVIDEO



5-polig durchverdrahtet
PE N L1 L2 L3

Mit dem Drehschalter kann die Leuchte auf die gewünschte Phase eingestellt werden.

ZUBEHÖR

MONTAGE-KLAMMERN
(WINKEL EINSTELLBAR -45°/0/45°)



HERSTELLER ARTIKEL-NR.	4263
ELDAS-NR.	941901999
NETTO-LISTENPREIS	CHF 26,85 / 2 Stück

MONTAGESET ZUR SEILABHÄNGUNG 1,5 M



HERSTELLER ARTIKEL-NR.	5005
ELDAS-NR.	941902949
NETTO-LISTENPREIS	CHF 25,60 / 2 Stück



DECKENABHÄNGUNG 2ER-SET
BALLWURFSICHER



HERSTELLER ARTIKEL-NR.	300177
ELDAS-NR.	941006529
NETTO-LISTENPREIS	CHF 51,05

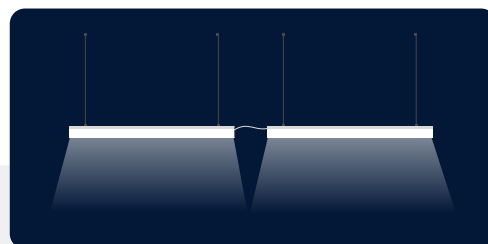

Dank Durchverdrahtung können bis zu max. 20 Leuchten hintereinander geschaltet werden.

BLEIBT COOL AUCH WENN'S HEISS HERGEHT.

- ▶ Der **COOLER** ist geeignet für Hochtemperaturumgebungen bis +70 °C, ein kaltgeschmiedeter Kühlkörper sorgt für optimale Wärmeableitung. Vertikale Kühlrippen verhindern Staubablagerungen und sorgen für dauerhafte Kühlung.
- ▶ Die extrem robuste und langlebige ESG-Echtglasabdeckung ist resistent gegen Öl und Reinigungsmittel.
- ▶ Das Druckausgleichsventil verlängert die Lebensdauer der Dichtungen und verhindert Kondenswasserbildung in der Leuchte.
- ▶ Der modulare Aufbau dieses Hallenstrahlers ermöglicht unterschiedliche Leistungsspektren.

BIS ZU
TEMPERATUREN
VON
70 °C



HIGHLINE COOLER

GEHÄUSE	schwarz
ABDECKUNG	ESG-Sicherheitsglas, klar
KABELLÄNGE	1,5 m
ABMESSUNGEN	Ø 220 mm, 435 mm
GEWICHT	4 kg
FARBTEMPERATUR	5.000 K
FARBWIEDERGABEINDEX	Ra > 82
EINGANGSSPANNUNG	186 – 240 V AC/DC
NETTO-LICHTSTROM	15.300 lm
LEISTUNGS-AUFNAHME	100 W
EFFIZIENZ	153 lm/W
TEMPERATURBEREICH	-30 °C bis +70 °C
NUTZLEBENSDAUER BEI 70 °C	50.000 h
LED-LEBENSDAUER BEI 70 °C	60.000 h



ZUBEHÖR

HALTERUNG DUO ermöglicht die Anbringung von zwei Leuchten an einem Aufhängepunkt.

HERSTELLER ARTIKEL-NR.	5261
ELDAS-NR.	941919529
NETTO-LISTENPREIS	CHF 127,85

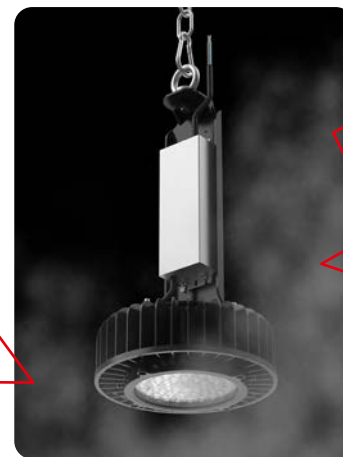

	ABSTRAHL- WINKEL	NETTO- LISTENPREIS	HERSTELLER ARTIKEL-NR.	ELDAS-NR.
	120°	CHF 702,70	5260-050120	941371929
COOLER	60°	CHF 830,70	5260-050060	941371939

	ABSTRAHL- WINKEL	NETTO- LISTENPREIS	HERSTELLER ARTIKEL-NR.	ELDAS-NR.
	120°	CHF 856,30	5264-050120	941371959
COOLERgas	60°	CHF 894,70	5264-050060	941371949

- ▶ Extrem robuste und langlebige ESG-Echtglasabdeckung, resistent gegen Öl und Reinigungsmittel
- ▶ Das Druckausgleichsventil verlängert die Lebensdauer der Dichtungen und verhindert Kondenswasserbildung in der Leuchte
- ▶ Extrem robuste und langlebige Abdichtungen, resistent gegen Öl, Reinigungsmittel und gasförmige Schadstoffe

BEAM ME UP.

- ▶ Perfekte Ausleuchtung für Hochregallager und Sporthallen: Mit seinem speziellen 30 x 105° Abstrahlwinkel leuchtet der **LIGHTBEAM** gleichmäßig die Regalgänge/Fahrwege deines Hochregallagers aus – und das mit einer Effizienz von bis zu 177 Lumen pro Watt.
- ▶ Das im Lieferumfang enthaltene Abhängeset oder die als Zubehör erhältlichen Einbauprofile sind jeweils ballwurfsicher.
- ▶ Smartes Zubehör: Mit PIR-Sensor oder Radar Sensor, jeweils inkl. Daylight Harvesting macht der **LIGHTBEAM** dein Lager / deine Sporthalle zudem nicht nur heller, sondern auch smarter!



HIGHLINE LIGHTBEAM

GEHÄUSE	Aluminium, weiß
FARBTEMPERATUR	4.000 K
FARBWIEDERGABEINDEX	Ra > 82
EINGANGSSPANNUNG	186 – 240 V AC/DC
TEMPERATURBEREICH	-30 °C bis +50 °C
NUTZLEBENSDAUER	75.000 h



PRODUKTVIDEO



HINWEIS:

Mit nur einem **LIGHTBEAM** können bis zu 15 m Hochregallager ausgeleuchtet werden (bei 12 m Lichtpunkthöhe). Damit sparst du im Vergleich zu herkömmlichen Lichtbandsystemen nicht nur Montageaufwand, sondern bares Geld durch die geringere Anzahl an Leuchten.

INFRAROT-FERNBEDIENUNG ZUR STEUERUNG DER SENSOREN 6239 UND 6261

HERSTELLER ARTIKEL-NR.	4902
ELDAS-NR.	941919229
NETTO-LISTENPREIS	CHF 102,25



DALI ZU 1-10 V KONVERTER
1 Konverter pro Leuchte

HERSTELLER ARTIKEL-NR.	5078
ELDAS-NR.	941999929
NETTO-LISTENPREIS	CHF 63,85



ZUBEHÖR



BLUETOOTH RADAR-SENSOR MIT DAYLIGHT HARVESTING UND GRUPPENFUNKTION

HERSTELLER ARTIKEL-NR.	6630
ELDAS-NR.	535000001
NETTO-LISTENPREIS	CHF 127,85



RADAR-SENSOR MIT DAYLIGHT HARVESTING

HERSTELLER ARTIKEL-NR.	6261
ELDAS-NR.	919000049
NETTO-LISTENPREIS	CHF 79,25



PIR-SENSOR MIT DAYLIGHT HARVESTING

HERSTELLER ARTIKEL-NR.	6239
ELDAS-NR.	919000079
NETTO-LISTENPREIS	CHF 79,25



SCHWENKBARE HALTERUNG 2ER-SET

HERSTELLER ARTIKEL-NR.	6254
ELDAS-NR.	941905369
NETTO-LISTENPREIS	CHF 63,85



HALTERUNG 2ER-SET, M6 GEWINDE

HERSTELLER ARTIKEL-NR.	6255
ELDAS-NR.	941905339
NETTO-LISTENPREIS	CHF 51,05



HALTERUNG FÜR DECKENBÜNDIGEN EINBAU

HERSTELLER ARTIKEL-NR.	6259
ELDAS-NR.	941905089
NETTO-LISTENPREIS	CHF 63,85



BALLWURFSICHERES KETTENABHÄNGESET

HERSTELLER ARTIKEL-NR.	6260
ELDAS-NR.	941905309
NETTO-LISTENPREIS	CHF 76,65



HALLENSTRAHLER | LIGHTBEAM



30° x 105°

ABMESSUNGEN	GEWICHT	LEISTUNGS-AUFNAHME	NETTO-LICHTSTROM	EFFIZIENZ	NETTO-LISTENPREIS	HERSTELLER ARTIKEL-NR.	ELDAS-NR.
350 × 340 × 62 mm	4 kg	150 W	26.540 lm	176 lm/W	CHF 536,30	6232-040105	941511609

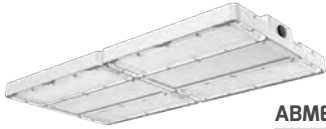

85°

UGR < 19

ABMESSUNGEN	GEWICHT	LEISTUNGS-AUFNAHME	NETTO-LICHTSTROM	EFFIZIENZ	NETTO-LISTENPREIS	HERSTELLER ARTIKEL-NR.	ELDAS-NR.
350 × 340 × 62 mm	4 kg	150 W	26.290 lm	175 lm/W	CHF 536,30	6230-040085	941008149
680 × 350 × 65 mm	7 kg	240 W	42.680 lm	177 lm/W	CHF 856,30	6231-040085	941008009

SMARTE LÖSUNGEN FÜR HOHE ANSPRÜCHE

GRUPPIERUNGSFUNKTION VIA **BLUETOOTH** UND INTELLIGENTES **DAYLIGHT HARVESTING**

Mit dem Bluetooth Radar-Sensor (HERSTELLERARTIKEL-NR. **6630**) können mehrere Strahler via Keilton-App und Bluetooth ganz leicht miteinander verbunden und über ein Tablet gesteuert werden.

Alle Sensoren sind darüber hinaus so konzipiert, dass sie über die intelligente **DAYLIGHT HARVESTING** Funktion tageslichtabhängig ihre Lichtintensität automatisch regulieren und somit auch in großen Lagerhallen zu einer natürlichen Atmosphäre beitragen. Das steigert nicht nur das Wohlbefinden der Mitarbeiter, sondern senkt gleichzeitig die Energiekosten.

Die drahtlose Installation der **LIGHTBEAM** benötigt keinen nachträglichen Gerüstaufbau zum Einstellen bzw. Nachjustieren der Leuchtintensität der Strahler und kann bequem von unten aus über das Tablet gesteuert werden.

Der Abstrahlwinkel von 30° x 105° (HERSTELLER ARTIKEL-NR. **6232-040105**) ist vor allem für Hallen mit Hochregalen ausgelegt, da dieser eine optimale Ausleuchtung gewährleistet.

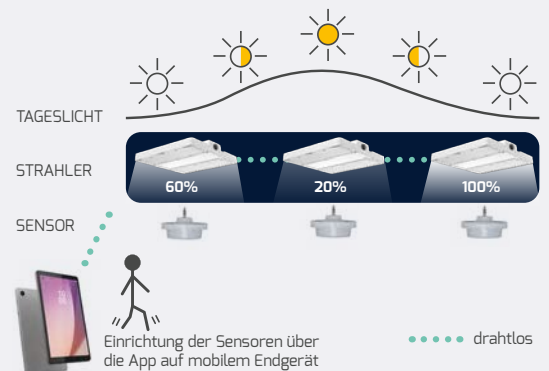

NOTLICHTBAUSTEIN 1-10 V MIT AUTOMATISCHER SELBSTTEST-FUNKTION

HERSTELLER ARTIKEL-NR.	5364
ELDAS-NR.	941010689
ABMESSUNGEN	427 × 133 × 75 mm
NETTO-LISTENPREIS	CHF 574,70



KONTROLLFERNBEDIENUNG FÜR HERSTELLER ARTIKEL-NR. 5364 ZUM MANUELLEN TEST

HERSTELLER ARTIKEL-NR.	5365
ELDAS-NR.	941010429
NETTO-LISTENPREIS	CHF 57,45



Durch das Anschließen einer 1-10 V dimmbaren LED-Leuchte kann dieser Notlichtbaustein sowohl im **Normal-**, als auch im **Notbetrieb** verwendet werden. Bei einem Stromausfall schaltet das Gerät automatisch in den Notbetrieb und dimmt die angeschlossene Leuchte mit der 1-10 V Schnittstelle auf 10 % Leistung. Die Notstromleistung hängt von der Leistung der angeschlossenen Leuchte ab, im Regelfall 10 % der ursprünglichen Leuchtenleistung. Je geringer die Leistung der Leuchte, desto geringer die Notstromleistung. Je niedriger die Leistung der Leuchte, desto länger die Notstrombetriebszeit. Begrenzt auf 200 W - Kann nur mit Leuchten bis max. 200 W betrieben werden.

Beispiel Notstromleistung: Bei einer 100 W Leuchte ist die Leistung im Notstrombetrieb ca. 10 W und hält ca. 180 min. Bei 200 W entsprechend 20 W und ca. 90 min.

MACH DEINE HALLE SMART.

- ▶ Das integrierte Druckausgleichsventil sorgt für ausgeglichene Luftdruckverhältnisse im Gehäuse, was die Langlebigkeit des Hallenstrahlers erhöht und das Eindringen von Feuchtigkeit oder Staub verhindert.
- ▶ Vielseitige Abstrahlwinkel: direkt am Gerät einstellbar, ermöglichen sie eine flexible Beleuchtung, die sich an die Anforderungen anpassen lässt.
- ▶ Hocheffizient: Mit einer Effizienz von bis zu 188 lm/W bietet der **LIGHTSHOWERsmart-plus** eine hervorragende Lichtausbeute bei minimalem Energieverbrauch.
- ▶ Smartes Zubehör: Mit den optionalen Sensoren, die Funktionen wie Tageslichtsensor, Gruppierungsfunktion und Daylight Harvesting bieten, wird die Beleuchtung intelligent gesteuert und optimiert.



EFFIZIENZ-HIGHLIGHT
MIT EINSTELLBAREM ABSTRAHLWINKEL

PROLINE LIGHTSHOWERsmart-plus



GEHÄUSE	Aluminium
ABDECKUNG	Kunststoff
FARBWIEDERGABEINDEX	Ra > 82
EINGANGSSPANNUNG	186 - 240 V AC/DC
TEMPERATURBEREICH	-30 °C bis +50 °C
NUTZLEBENSDAUER	50.000 h



ZUBEHÖR



BLUETOOTH RADAR-SENSOR MIT DAYLIGHT HARVESTING UND GRUPPENFUNKTION

HERSTELLER ARTIKEL-NR.	6630
ELDAS-NR.	535000001
NETTO-LISTENPREIS	CHF 127,85



PIR-SENSOR MIT DAYLIGHT HARVESTING

HERSTELLER ARTIKEL-NR.	6239
ELDAS-NR.	919000079
NETTO-LISTENPREIS	CHF 79,25



RADAR-SENSOR MIT DAYLIGHT HARVESTING

HERSTELLER ARTIKEL-NR.	6261
ELDAS-NR.	919000049
NETTO-LISTENPREIS	CHF 79,25



INFRAROT-FERNBEDIENUNG ZUR STEUERUNG DER SENSOREN 6239 UND 6261

HERSTELLER ARTIKEL-NR.	4902
ELDAS-NR.	941919229
NETTO-LISTENPREIS	CHF 102,25



DALI ZU 1 - 10 V KONVERTER
1 Konverter pro Leuchte

HERSTELLER ARTIKEL-NR.	5078
ELDAS-NR.	941999929
NETTO-LISTENPREIS	CHF 63,85



WERKZEUGLOS EINSTELLBARE ABSTRAHLWINKEL
durch Drehen der Linse



65°

90°

105°



HALLENSTRAHLER | LIGHTSHOWERSmart-plus

	FARB-TEMPERATUR	GEWICHT	NETTO-LICHTSTROM	EFFIZIENZ	NETTO-LISTENPREIS	HERSTELLER ARTIKEL-NR.	ELDAS-NR.	
max. 120 W Ø 270 × 175 mm	4.000 K	2,1 kg	max. 21.090 lm*	max. 187 lm/W*	CHF 331,50	5369-240105	941008279	
	5.000 K							5369-250105
max. 200 W Ø 296 × 178 mm	4.000 K	2,7 kg	max. 35.940 lm*	max. 188 lm/W*	CHF 382,70	5370-240105	941008139	
	5.000 K							5370-250105

WEITERES ZUBEHÖR

BLENDSCHUTZABDECKUNG FÜR REFLEKTOREN

HERSTELLER ARTIKEL-NR. 5154

ELDAS-NR. 941919369

NETTO-LISTENPREIS CHF 25,60



90° -REFLEKTOR FÜR 200 W

HERSTELLER ARTIKEL-NR. 5153

ELDAS-NR. 941919359

NETTO-LISTENPREIS CHF 63,85



90° -REFLEKTOR FÜR 120 W

HERSTELLER ARTIKEL-NR. 6548

ELDAS-NR. 941919369

NETTO-LISTENPREIS CHF 25,60



SMARTE LÖSUNGEN FÜR HOHE ANSPRÜCHE

GRUPPIERUNGSFUNKTION VIA **BLUETOOTH** UND INTELLIGENTES **DAYLIGHT HARVESTING**

Mit dem Bluetooth Radar-Sensor (HERSTELLER ARTIKEL-NR. 6630) können mehrere Strahler via Keilton-App und Bluetooth ganz leicht miteinander verbunden und über ein Tablet gesteuert werden.

Die Sensoren sind darüber hinaus so konzipiert, dass sie über die intelligente **DAYLIGHT HARVESTING** Funktion tageslichtabhängig ihre Lichtintensität automatisch regulieren und somit auch in großen Lagerhallen zu einer natürlichen Atmosphäre beitragen. Das steigert nicht nur das Wohlbefinden der Mitarbeiter, sondern senkt gleichzeitig die Energiekosten.

Die drahtlose Installation der **LIGHTSHOWER** benötigt keinen nachträglichen Gerüstaufbau zum Einstellen bzw. Nachjustieren der Leuchtintensität der Strahler und kann bequem von unten aus über das Tablet gesteuert werden.

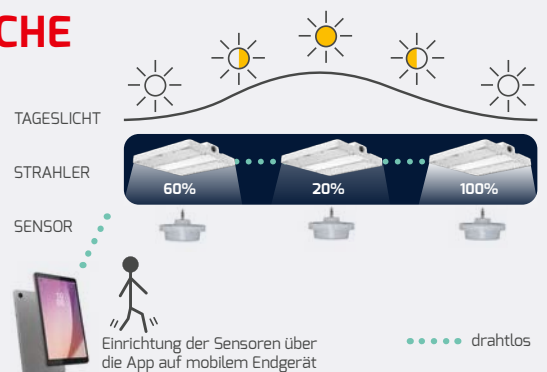

NOTLICHTBAUSTEIN 1-10 V MIT AUTOMATISCHER SELBSTTEST-FUNKTION

HERSTELLER ARTIKEL-NR. 5364

ELDAS-NR. 941010689

ABMESSUNGEN 427 × 133 × 75 mm

NETTO-LISTENPREIS CHF 574,70

KONTROLLFERNBEDIENUNG FÜR HERSTELLER ARTIKEL-NR. 5364 ZUM MANUELLEN TEST

HERSTELLER ARTIKEL-NR. 5365

ELDAS-NR. 941010429

NETTO-LISTENPREIS CHF 57,45



Durch das Anschließen einer 1-10 V dimmbaren LED-Leuchte kann dieser Notlichtbaustein sowohl im **Normal-**, als auch im **Notbetrieb** verwendet werden. Bei einem Stromausfall schaltet das Gerät automatisch in den Notbetrieb und dimmt die angeschlossene Leuchte mit der 1-10 V Schnittstelle auf 10 % Leistung. Die Notstromleistung hängt von der Leistung der angeschlossenen Leuchte ab, im Regelfall 10 % der ursprünglichen Leuchtenleistung. Je geringer die Leistung der Leuchte, desto geringer die Notstromleistung. Je niedriger die Leistung der Leuchte, desto länger die Notstrombetriebszeit. Begrenzt auf 200 W - Kann nur mit Leuchten bis max. 200 W betrieben werden.

Beispiel Notstromleistung: Bei einer 100 W Leuchte ist die Leistung im Notstrombetrieb ca. 10 W und hält ca. 180 min. Bei 200 W entsprechend 20 W und ca. 90 min.

* Detaillierte Werte zu Netto-Lichtstrom und Effizienz findest du in unserem [Online Produktverzeichnis](#) unter der jeweiligen Hersteller Artikel-Nummer im Beschreibungstext oder unter dem QR-Code.



LICHTBAND- SYSTEME

WENN GUTES DEM BESSEREN WEICHT.

LINEAone und **LINEA**fix ersetzen all unsere bisherigen Lichtbandsysteme.

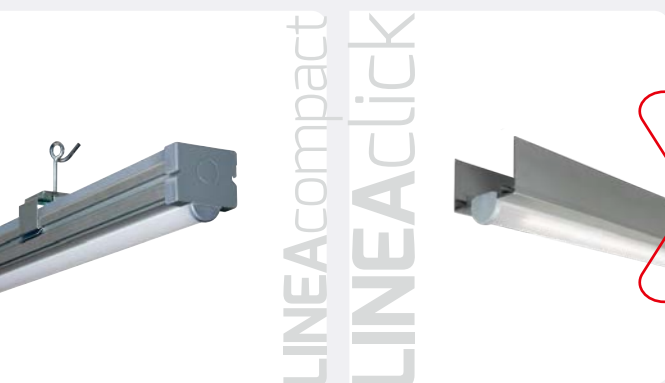

WARUM?

Mit **LINEA**one und **LINEA**fix haben wir die Funktionen all unserer bisherigen Lichtbandsysteme in zwei durchdachten Lösungen vereint.

Zwei Systeme, die alles bieten, was auf der Baustelle zählt: einfache Auswahl, schnelle Montage und starke Leistung.

Jedes System hat seine klare Stärke – so hast du für jede Anwendung sofort die richtige Lösung parat.

STARK IM SCHUTZ, STARK IM LICHT.

► Dieses Lichtbandsystem überzeugt durch robuste, staub- und wasserresistente Leuchten und ist somit ideal für Neuinstallationen, aber auch Sanierungsprojekte. Die flexiblen Federrastklammern ermöglichen eine einfache Anpassung und sorgen für sicheren Halt in nahezu allen Tragschienen.



HIGHLINE LINEAone



GEHÄUSE	Aluminium
FARBTEMPERATUR	4.000 K
FARBWIEDERGABEINDEX	Ra > 83
EINGANGSSPANNUNG	186 – 240 V AC/DC
NETTO-LICHTSTROM	max. 12.950 lm*
LEISTUNGS-AUFNAHME	max. 74 W*
EFFIZIENZ	max. 175 lm/W*
TEMPERATURBEREICH	-20 °C bis +45 °C
NUTZLEBENSDAUER	100.000 h

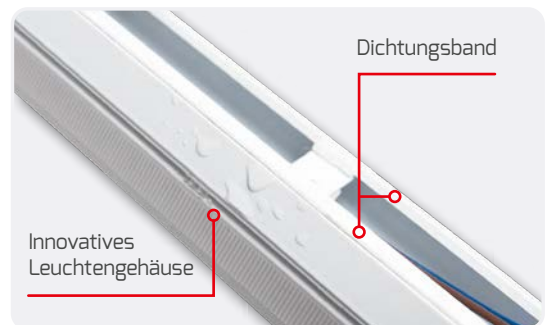

Voller IP54 Schutz wird durch ein innovatives Design des Gehäuses und ein beidseitig angebrachtes Dichtungsband gewährleistet.

















POWERselect
Schalter

		DIMMBAR	NETTO-LISTENPREIS	HERSTELLER ARTIKEL-NR.	ELDAS-NR.	
1.472 × 66 × 31 mm	NEIN	CHF 216,30	5061-140090	941601019		

		DIMMBAR	NETTO-LISTENPREIS	HERSTELLER ARTIKEL-NR.	ELDAS-NR.	
1.472 × 66 × 31 mm	DALI	CHF 267,50	6975-140090	941601029		

* Detaillierte Werte zu Netto-Lichtstrom und Effizienz findest du in unserem [Online Produktverzeichnis](#) unter der jeweiligen Hersteller Artikel-Nummer im Beschreibungstext oder unter dem QR-Code.

NACHHALTIG EINSETZBAR IN BESTEHENDE TRAGSCHIENEN

ABMESSUNGEN (B X H)	NAME	ABMESSUNGEN (B X H)	NAME	ABMESSUNGEN (B X H)	NAME
 58 x 43 mm	SITECO MODARIO	 63 x 41 mm	TRILUX C-LINE, E-LINE	 68 x 54 mm	BENC
 60 x 45 mm	FLUOLITE TRX	 63 x 46 mm	REGIOLUX SDT, SPT, SMT	 68 x 55 mm	SITECO DUS
 60 x 46 mm	VEKO PRN	 63,5 x 48 mm	PHILIPS TTX	 69 x 53 mm	LUDWIG TR50W
 61 x 51 mm	ZUMTOBEL ZX1 / ZX2	 65 x 45 mm	REGENT ICE	 69 x 55 mm	OMS PRESTIGE
		 65 x 51 mm	RIDI VLT, VLG, SLG	 70 x 45 mm	LITELICHT Q-RAIL / Q-TS
				 83 x 57 mm	PHILIPS MAXOS

FEDERRASTKLAMMER-MONTAGE

Zur Montage drückt man die seitlichen Schalter nach innen, damit die **Federrastklammern** in die Tragschiene einrasten können.



Ein **Sicherungsclip** aus Federstahl gewährleistet doppelten Schutz.



ZUBEHÖR

EINSPEISEADAPTER 7-POLIG



HERSTELLER ARTIKEL-NR. **5062-1**
 ELDAS-NR. **941908009**
 NETTO-LISTENPREIS CHF 25,60

1,5 m KABELSATZ 7-POLIG FÜR BLINDEINHEITEN



HERSTELLER ARTIKEL-NR. **5064-1**
 ELDAS-NR. **941908049**
 NETTO-LISTENPREIS CHF 51,05

3 m KABELSATZ 7-POLIG, FÜR BLINDEINHEITEN



HERSTELLER ARTIKEL-NR. **5065-1**
 ELDAS-NR. **941908019**
 NETTO-LISTENPREIS CHF 76,65

1-LÄNGIGE TRAGSCHIENE INKL. SCHNELLVERBINDER, 1.603 mm



HERSTELLER ARTIKEL-NR. **5810-1**
 ELDAS-NR. **941908039**
 NETTO-LISTENPREIS CHF 39,55

2-LÄNGIGE TRAGSCHIENE INKL. SCHNELLVERBINDER, 3075 mm



HERSTELLER ARTIKEL-NR. **5811-1**
 ELDAS-NR. **941908069**
 NETTO-LISTENPREIS CHF 66,45

BLINDEINHEIT 1.472 mm INKL. ENDKAPPE



HERSTELLER ARTIKEL-NR. **5063-2**
 ELDAS-NR. **941908059**
 NETTO-LISTENPREIS CHF 38,40

MONTAGESET INKL. 2 m SEIL UND DECKENSEILHALTER



HERSTELLER ARTIKEL-NR. **3295-2**
 ELDAS-NR. **941162009**
 NETTO-LISTENPREIS CHF 17,90 / Stück

MONTAGESET INKL. 2 m KETTE



HERSTELLER ARTIKEL-NR. **3294-2**
 ELDAS-NR. **941162029**
 NETTO-LISTENPREIS CHF 12,80 / Stück

ENDKAPPE FÜR TRAGSCHIENE



HERSTELLER ARTIKEL-NR. **3360-3**
 ELDAS-NR. **941908029**
 NETTO-LISTENPREIS CHF 5,10

MONTAGEKLAMMER

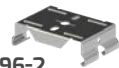

HERSTELLER ARTIKEL-NR. **3296-2**
 ELDAS-NR. **941162019**
 NETTO-LISTENPREIS CHF 7,65 / Stück

SANIEREN - ABER NACHHALTIG.

- ▶ **LINEAfix** – ideal zur Weiterverwendung vorhandener Tragschienensysteme.
- ▶ Dank innovativer Magnethalterungen gelingt die Montage besonders schnell und unkompliziert. Die Hammerschlag-Optik macht die Installation besonders handwerkerfreundlich: Fingerabdrücke gehören der Vergangenheit an, für ein sauberes und professionelles Ergebnis.

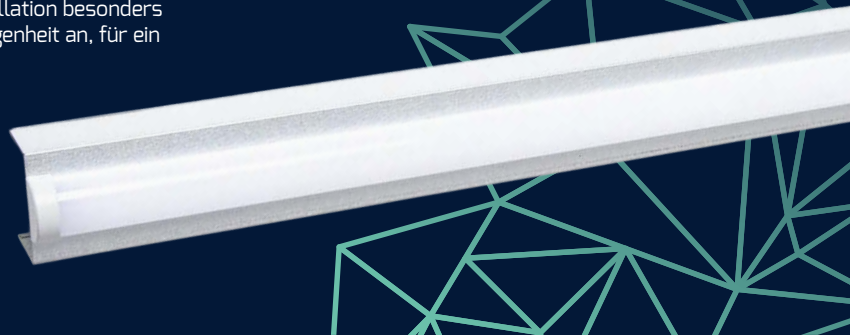

PROLINE LINEAfix

GEHÄUSE	Aluminium, verzinkt
ABMESSUNGEN	1.530 × 73 × 67 mm
FARBWIEDERGABEINDEX	Ra > 82
EINGANGSSPANNUNG	186 – 240 V AC/DC
NETTO-LICHTSTROM	max. 10.000 lm*
LEISTUNGS-AUFNAHME	max. 60 W*
EFFIZIENZ	max. 179 lm/W*
TEMPERATURBEREICH	-20 °C bis +40 °C
NUTZLEBENSDAUER	50.000 h



FARB-TEMPERATUR	NETTO-LISTENPREIS	HERSTELLER ARTIKEL-NR.	ELDAS-NR.	
4.000 K	CHF 177,90	2813-540110	941601009	
5.000 K		2813-550110	941600999	



POWERselect Schalter

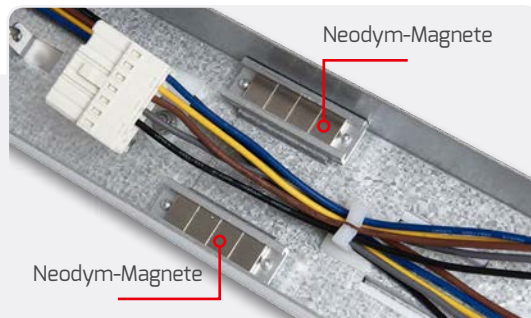

Neodym-Magnete

Vormontierte Leisten mit Neodym-Magneten ermöglichen eine werkzeuglose Montage der Leuchte in ein Tragschienensystem in wenigen Sekunden.

* Detaillierte Werte zu Netto-Lichtstrom und Effizienz findest du in unserem [Online Produktverzeichnis](#) unter der jeweiligen Hersteller Artikel-Nummer im Beschreibungstext oder unter dem QR-Code.



ZUBEHÖR

1,5 m KABELSATZ



HERSTELLER ARTIKEL-NR.	3800-1
ELDAS-NR.	941907449
NETTO-LISTENPREIS	CHF 57,45

3 m KABELSATZ



HERSTELLER ARTIKEL-NR.	4825-1
ELDAS-NR.	941907439
NETTO-LISTENPREIS	CHF 70,25

ENDKAPPE, MAGNETISCH



HERSTELLER ARTIKEL-NR.	2820-1
ELDAS-NR.	941907459
NETTO-LISTENPREIS	CHF 7,65

ENDSTÜCK OHNE KABELVERSCHRAUBUNG 17 cm
Kann alternativ zur Endkappe verwendet werden

HERSTELLER ARTIKEL-NR.	3360-2
ELDAS-NR.	941901149
NETTO-LISTENPREIS	CHF 38,40

1-LÄNGIGE TRAGSCHIENE
MIT SCHNELLVERBINDER



HERSTELLER ARTIKEL-NR.	5810
ELDAS-NR.	941004339
NETTO-LISTENPREIS	CHF 39,55

2-LÄNGIGE TRAGSCHIENE
MIT SCHNELLVERBINDER



HERSTELLER ARTIKEL-NR.	5811
ELDAS-NR.	941007829
NETTO-LISTENPREIS	CHF 66,45

EINSPEISER (1x PRO LINE)





HERSTELLER ARTIKEL-NR.	4230
ELDAS-NR.	941904629
NETTO-LISTENPREIS	CHF 6,75

AUSSPEISESTECKER



HERSTELLER ARTIKEL-NR.	3794-STECKER
ELDAS-NR.	941904339
NETTO-LISTENPREIS	CHF 6,75

NACHHALTIG EINSETZBAR IN BESTEHENDE TRAGSCHIENEN

ABMESSUNGEN (B X H)	NAME	ABMESSUNGEN (B X H)	NAME
 58 × 43 mm	SITECO MODARIO	 63,5 × 48 mm	PHILIPS TTX
 60 × 45 mm	FLUOLITE TRX	 65 × 51 mm	RIDI VLT, VLG, SLG
 60 × 54 mm	ZUMTOBEL TECTON	 68 × 54 mm	BENC
 61 × 51 mm	ZUMTOBEL ZX1 / ZX2	 68 × 55 mm	SITECO DUS
 63 × 41 mm	TRILUX C-LINE, E-LINE	 69 × 53 mm	LUDWIG TR50W
 63 × 46 mm	REGIOLUX SDT, SPT, SMT	 69 × 55 mm	OMS PRESTIGE



Ein Sicherungsclip aus Federstahl gewährleistet doppelten Schutz.

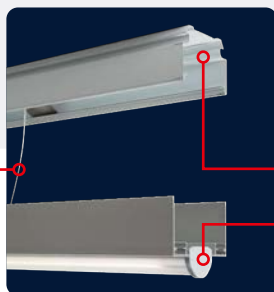

Bestehende oder DOTLUX Tragschienen

LINEAfix Leuchte

AUSLAUFSERIE: MAGNETISCHE LÖSUNG FÜR ALT & NEU.

- ▶ Umweltfreundliche Weiterverwendung Deines vorhandenen Tragschienensystems
- ▶ Hitzebeständige Neodym – Magnethalterungen inkl. Fangseil
- ▶ Eigenständiges, integriertes Kabelsystem mit Schnellsteckern
- ▶ Optimierter Transmissionsgrad der gebrauchsmustergeschützten LINEAclick-Linse von DOTLUX
- ▶ Schattenfreie Lichtverteilung durch innovatives Linsendesign
- ▶ Perfekte Kühlung des LED-Moduls dank Aluminiumkernplatte
- ▶ LM80 zertifizierte LEDs mit 40 % Bestromung

FLEXIBLE PHASENWahl AM LEUCHTEN-EINSATZ

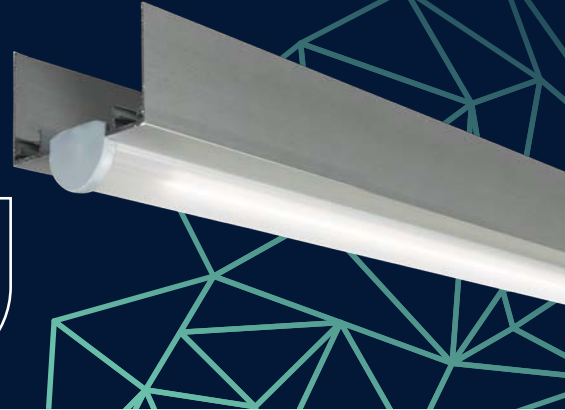

PROLINE LINEAclick

MADE IN GERMANY

ABMESSUNGEN	1.530 × 73 × 61 mm
FARBWIEDERGABEINDEX	Ra > 82
EINGANGSSPANNUNG	186 – 240 V AC / DC
EFFIZIENZ	167 – 170 lm/W
TEMPERATURBEREICH	-20 °C bis +50 °C
NUTZLEBENSDAUER	100.000 h



PRODUKTVIDEO



	DIMMBAR	LEUCHTEN / SICHERUNG C16	NETTO-LICHT-STROM	FARB-TEMPERATUR	NETTO-LISTENPREIS	HERSTELLER ARTIKEL-NR.	ELDAS-NR.
 25 W	nicht dimmbar	max. 93	4.175 lm	4.000 K	CHF 190,70	4234-040160	941600169
	dimmbar		4.250 lm	5.000 K		4235-050160	941600109
 50 W	nicht dimmbar	max. 46	8.500 lm	5.000 K	CHF 216,30	2813-350160	941600119
	DALI	max. 60			CHF 267,50	2813-450160	941600129
 50 W	nicht dimmbar	max. 46	8.500 lm	5.000 K	CHF 241,90	2814-250045	941600139
	DALI	max. 60			CHF 280,30	2814-350045	941600149

1-LÄNGIG TRAGSCHIENE

HERSTELLER ARTIKEL-NR. **5810**

ELDAS-NR. **941004339**

NETTO-LISTENPREIS CHF 39,55

2-LÄNGIG TRAGSCHIENE

HERSTELLER ARTIKEL-NR. **5811**

ELDAS-NR. **941007829**

NETTO-LISTENPREIS CHF 66,45

ZUBEHÖR

EINSPEISER (1 × PRO LINIE)

HERSTELLER ARTIKEL-NR. **4230**

ELDAS-NR. **941904629**

NETTO-LISTENPREIS CHF 6,75

AUSSPEISESTECKER 7-POLIG

HERSTELLER ARTIKEL-NR. **3794-Stecker**

ELDAS-NR. **941904339**

NETTO-LISTENPREIS CHF 6,75

1,5 m KABELSATZ FÜR BESTEHENDE BLINDEINHEITEN 1-LÄNGIG

HERSTELLER ARTIKEL-NR. **3800**

ELDAS-NR. **941900809**

NETTO-LISTENPREIS CHF 32,00

3 m KABELSATZ FÜR BESTEH. BLINDEINHEITEN, 7-POLIG 2-LÄNGIG

HERSTELLER ARTIKEL-NR. **4825**

ELDAS-NR. **941904659**

NETTO-LISTENPREIS CHF 38,40

ENDKAPPE

HERSTELLER ARTIKEL-NR. **2820**

ELDAS-NR. **941901019**

NETTO-LISTENPREIS CHF 8,95

ALU BLINDEINHEIT INKL. KABELSATZ 7-POLIG

HERSTELLER ARTIKEL-NR. **3354-1**

ELDAS-NR. **941900659**

NETTO-LISTENPREIS 94,90 €

ENDSTÜCK OHNE KABELVERSCHRAUBUNG 17 cm Kann alternativ zur Endkappe verwendet werden

HERSTELLER ARTIKEL-NR. **3360-2**

ELDAS-NR. **941901149**

NETTO-LISTENPREIS CHF 38,40

AUSLAUFSERIE: KOMPAKT. EFFIZIENT. LINEAR.

- ▶ Lichtbandkonzept mit 1- und 2-längigen Lichteinheiten für schnelle und einfache Montage.
- ▶ Alle Einheiten werden fertig montiert geliefert und müssen nur noch zusammengesteckt werden.
- ▶ Flexible Phasenwahl direkt an der Leuchte.
- ▶ Gebrauchsmustergeschützte LED-Abdeckung sorgt für fehlerfreie Montage.
- ▶ Hochwertige Aluminiumkernplatte garantiert eine perfekte Kühlung und somit eine hohe Lebensdauer der LM80 zertifizierten LEDs.
- ▶ Nachhaltig mit auswechselbarem LED-Modul und separatem Treiber.
- ▶ Selbsttragendes System, daher keine separate Tragschiene nötig.

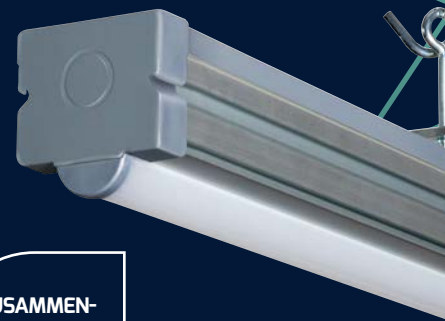

**ZUSAMMEN-
STECKEN.
FERTIG.**

PROLINE LINEAcompact

MADE IN GERMANY

GEHÄUSE	Aluminium, natur eloxiert
FARBWIEDERGABEINDEX	Ra > 82
FARBTEMPERATUR	4.000 K
EINGANGSSPANNUNG	186 – 240 V AC / DC
EFFIZIENZ	167 lm/W
TEMPERATURBEREICH	-20 °C bis +50 °C 0 °C bis +50 °C (Einzelbatterieleuchten)
NUTZLEBENSDAUER	100.000 h

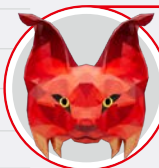

HINWEIS:
LINEAcompact ist optisch kompatibel zu LINEAclick.



LEUCHE		BLINDEINHEIT				
2.886 × 66 × 63 mm 50 W/8.350 lm		2-längig / einflammig Gesamtlänge: 2,89 m Leuchtfläche: 1,45 m				
DIMMBAR	ABSTRAHL- WINKEL	ABDECKUNG	LEUCHTEN / SICHERUNG C16	NETTO- LISTENPREIS	HERSTELLER ARTIKEL-NR.	ELDAS-NR.
DALI	45°	satiniert	max. 60	CHF 369,90	4952-040045	941600649

LEUCHE		LEUCHE				
2.886 × 66 × 63 mm 100 W/16.700 lm		2-längig / zweiflammig einzeln schaltbar (3 Ph.) / dimmbar Leuchtfläche: 2,89 m				
DIMMBAR	ABSTRAHL- WINKEL	ABDECKUNG	LEUCHTEN / SICHERUNG C16	NETTO- LISTENPREIS	HERSTELLER ARTIKEL-NR.	ELDAS-NR.
nicht	45°	satiniert	max. 23	CHF 510,70	4947-040045	941600579
DALI	45°	satiniert	max. 30	CHF 523,50	4953-040045	941600659

* Passend zu DALI- und nicht-dimmaren Leuchten

ZUBEHÖR

EINSEISER (1 × PRO LINIE)	
HERSTELLER ARTIKEL-NR. 4230	
ELDAS-NR. 941904629	
NETTO-LISTENPREIS CHF 6,75	
AUSSPEISESTECKER 7-POLIG	
HERSTELLER ARTIKEL-NR. 3794-Stecker	
ELDAS-NR. 941904339	
NETTO-LISTENPREIS CHF 6,75	
DECKENMONTAGESET MIT 2 m STAHLSEIL (1 STÜCK)	
HERSTELLER ARTIKEL-NR. 4810	
ELDAS-NR. 941902709	
NETTO-LISTENPREIS CHF 19,85	
MONTAGEKLAMMER (1 STÜCK)	
HERSTELLER ARTIKEL-NR. 4985	
ELDAS-NR. 941903159	
NETTO-LISTENPREIS CHF 5,10	
KETTENMONTAGE SCHRAUBHAKEN M6	
HERSTELLER ARTIKEL-NR. 125974	
ELDAS-NR. 941903179	
NETTO-LISTENPREIS CHF 4,85	
ENDKAPPE	
HERSTELLER ARTIKEL-NR. 4956	
ELDAS-NR. 941903139	
NETTO-LISTENPREIS CHF 6,40	
DALI STROMVERSORUNG	
HERSTELLER ARTIKEL-NR. 5119	
ELDAS-NR. 941010749	
NETTO-LISTENPREIS CHF 45,95	
BLINDEINHEIT 2-LÄNGIG 2,89 m 7-POLIG DURCHVERDRAHTET	
HERSTELLER ARTIKEL-NR. 4955*	
ELDAS-NR. 941902369	
NETTO-LISTENPREIS CHF 147,20	



WEGE- & POLLERLEUCHTEN



MODERNE WEGE-LEUCHE MIT STIL.

- ▶ Die 360° Rundum-Lichtabstrahlung sorgt für gleichmäßige Ausleuchtung ohne Blendung nach oben (ULR=0). Das schützt vor Lichtverschmutzung und hilft Vögeln und Insekten.
- ▶ Der Einsatz hochwertiger Materialien macht sie langlebig: Wetterfest dank IP65 Schutz gegen Wasser und Staub, IK10 Schlagfestigkeit für höchste Widerstandsfähigkeit.
- ▶ Die **TERRA** eignet sich für vielseitige Anwendungen: Ideal im Außenbereich von Bürogebäuden, Wohnanlagen, Parks, Freizeitanlagen und Gärten. Lieferung inklusive Befestigungsanker und wasserdichter Y-Verteilerdose (IP68) zur Durchverdrahtung.



PROLINE TERRA

GEHÄUSE	Aluminium, ähnlich DB703
ABMESSUNGEN	Ø 100 mm
FARBTEMPERATUR	3000 K
FARBWIEDERGABEINDEX	Ra > 82
EINGANGSSPANNUNG	220 – 240 V AC
TEMPERATURBEREICH	-25 °C bis +45 °C
NUTZLEBENSDAUER	50.000 h



HINWEIS: Der ULR-Wert ist ein essenzieller Indikator für eine nachhaltige und verantwortungsbewusste Lichtplanung. Wer bei der Auswahl von Leuchten auf einen niedrigen ULR-Wert achtet, trägt aktiv dazu bei, Lichtverschmutzung zu reduzieren, Energie zu sparen und die Umwelt zu schützen. In einer Welt, die immer heller wird, ist der ULR-Wert ein Schlüssel zu einer bewusst dunkleren, aber besser beleuchteten Zukunft.



	LEISTUNGS-AUFNAHME	NETTO-LICHTSTROM	EFFIZIENZ	NETTO-LISTENPREIS	HERSTELLER ARTIKEL-NR.	ELDAS-NR.
550 mm	6,5 W	320 lm	50 lm/W	CHF 395,50	6674-030360	941700819

	LEISTUNGS-AUFNAHME	NETTO-LICHTSTROM	EFFIZIENZ	NETTO-LISTENPREIS	HERSTELLER ARTIKEL-NR.	ELDAS-NR.
1.000 mm	12 W	550 lm	46 lm/W	CHF 523,50	6673-030360	941700829

Inklusive Befestigungsanker und wasserdichter Y-Verteilerdose (IP68) zur Durchverdrahtung.



ZUBEHÖR

ERDSPIESS



HERSTELLER ARTIKEL-NR.	7130
ELDAS-NR.	941979729
NETTO-LISTENPREIS	CHF 63,85



DEIN WEG IST UNSER ZIEL.

- ▶ Die Lichtaustrittsflächen der **WAY** sind durch austauschbare Glas- und Abdeckplatten frei wählbar.
- ▶ Das Design ist robust und strahlwassergeschützt und somit bestens für den Außenbereich geeignet (IP65).
- ▶ Lichtverteilung: Blendfrei und homogen, mit hoher Farbwiedergabe Ra > 82.
- ▶ Die verwendete **EASY**base-Plattform ermöglicht eine einfache und schnelle Montage, die Montagebasis ist aus einer speziellen Aluminiumlegierung gefertigt und zugelassen für eine Installation mit Erdkontakt.



PROLINE WAY



GEHÄUSE	Aluminium, ähnlich DB703
ABMESSUNGEN	120 x 120 x 148 mm
FARBWIEDERGABEINDEX	Ra > 82
EINGANGSSPANNUNG	186 – 240 V AC/DC
NETTO-LICHTSTROM	max. 800 lm*
LEISTUNGS-AUFNAHME	max. 15 W
EFFIZIENZ	max. 53 lm/W*
TEMPERATURBEREICH	-25 °C bis +45 °C
NUTZLEBENSDAUER	40.000 h



PRODUKTVIDEO



SOCIAL MEDIA VIDEO

ZUBEHÖR

ABDECKPLATTE	
HERSTELLER ARTIKEL-NR.	4561-Abdeckplatte
ELDAS-NR.	941902589
NETTO-LISTENPREIS	CHF 12,80



	NETTO-LISTENPREIS	HERSTELLER ARTIKEL-NR.	ELDAS-NR.	
3.000 K	CHF 293,10	4561-030360	941700179	

	NETTO-LISTENPREIS	HERSTELLER ARTIKEL-NR.	ELDAS-NR.	
4.000 K	CHF 293,10	4561-040360	941700189	

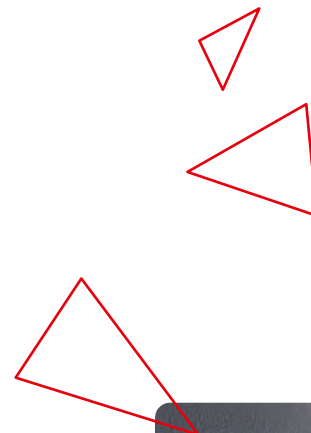

* Detaillierte Werte zu Netto-Lichtstrom und Effizienz findest du in unserem **Online Produktverzeichnis** unter der jeweiligen Hersteller Artikel-Nummer im Beschreibungstext oder unter dem QR-Code.

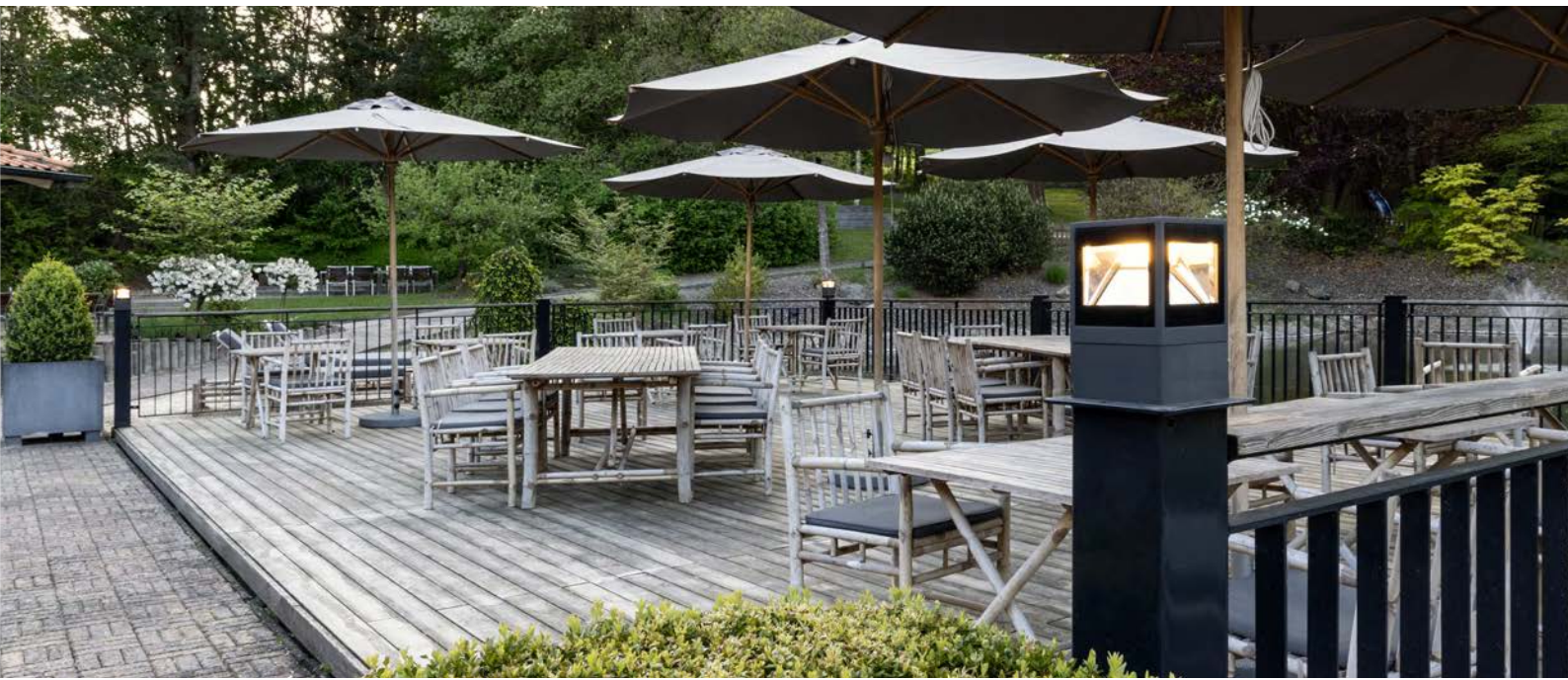

Glasscheiben austauschbar

AB WERK MIT 4 GLÄSERN BESTÜCKT

Optional mit Abdeckplatte (4561-Abdeckplatte)



BEISPIELE FÜR LICHTAUSTRITTE

Jede der 4 Seiten lässt sich über den internen DIP-Schalter abschalten. Um optisch zu variieren können die Gläser auch durch eine Abdeckplatte ersetzt werden.

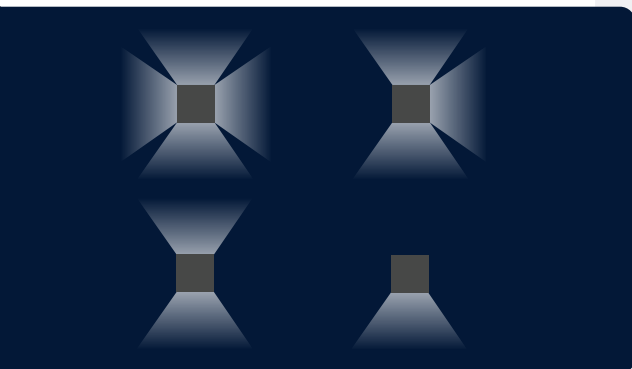

Mit Hilfe des 1. Dipschalters lässt sich die Leistung auf 15 oder 7,5 Watt einstellen. Zusätzlich kann diese Leistung auf die 4 Seiten der Leuchte verteilt werden (2 – 5).

Die Gesamtleistung teilt sich durch die Anzahl der Flächen, die angeschaltet sind.

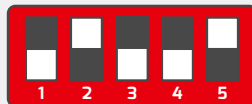

1 = Leistung 15 W (ON) oder 7,5 W (OFF)
2 – 5 = Leistung auf Seite (ON) oder keine Leistung auf Seite (OFF)

Beispiel siehe Grafik:

1 = ON (15 W)
2 = OFF, 3 = ON, 4 = ON, 5 = OFF



Daraus folgt: 15 W insgesamt auf Seite 3 und 4 (ON)
15 W / 2 Seiten = 7,5 W auf Seite 3, wie auch auf Seite 4

► Bei allen **WAY**-Modellen ist die Proline-Bodenplatte im Lieferumfang enthalten – für eine standfeste Installation.



PROLINE WAY



GEHÄUSE	Aluminium, ähnlich DB703
ABMESSUNGEN	120 x 120 mm
FARBWIEDERGABEINDEX	Ra > 82
EINGANGSSPANNUNG	186 – 240 V AC/DC
NETTO-LICHTSTROM	max. 800 lm*
LEISTUNGS-AUFNAHME	max. 15 W
EFFIZIENZ	53 lm/W*
TEMPERATURBEREICH	-25 °C bis +45 °C
NUTZLEBENSDAUER	40.000 h



PRODUKTVIDEO

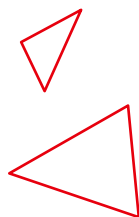

AB WERK MIT 4 GLÄSERN BESTÜCKT

ZUBEHÖR

ABDECKPLATTE	
HERSTELLER ARTIKEL-NR.	4561-Abdeckplatte
ELDAS-NR.	941902589
NETTO-LISTENPREIS	CHF 12,80



ERDSPIESS	
HERSTELLER ARTIKEL-NR.	5244
ELDAS-NR.	941006579
LÄNGE	402 mm
NETTO-LISTENPREIS	CHF 44,65



PROFI-BETONANKER FÜR WAY-POLLERLEUCHTE	
HERSTELLER ARTIKEL-NR.	6200
ELDAS-NR.	941905409
ABMESSUNGEN	120 x 120 x 500 mm
NETTO-LISTENPREIS	CHF 152,30



PIR-SENSORMODUL MIT MAX. 8 m REICHWEITE
Einstellbare Werte:
Empfindlichkeit in lux / Leuchtdauer in min



HERSTELLER ARTIKEL-NR.	5493-1
ELDAS-NR.	535900089
NETTO-LISTENPREIS	CHF 108,65



* Detaillierte Werte zu Netto-Lichtstrom und Effizienz findest du in unserem **Online Produktverzeichnis** unter der jeweiligen Hersteller Artikel-Nummer im Beschreibungstext oder unter dem QR-Code.



200 mm

FARB-TEMPERATUR	NETTO-LISTENPREIS	HERSTELLER ARTIKEL-NR.	ELDAS-NR.
3.000 K	CHF 331,50	4558-130360	941700919
4.000 K		4558-140360	941700929



550 mm

FARB-TEMPERATUR	NETTO-LISTENPREIS	HERSTELLER ARTIKEL-NR.	ELDAS-NR.
3.000 K	CHF 408,30	4559-130360	941700939
4.000 K		4559-140360	941700949



1.000 mm

FARB-TEMPERATUR	NETTO-LISTENPREIS	HERSTELLER ARTIKEL-NR.	ELDAS-NR.
3.000 K	CHF 485,10	5259-130360	941700899
4.000 K		5259-140360	941700909



HINWEIS:

Die WAY-Pollerleuchten haben dieselben Funktionen wie die WAY-Wandleuchten.



FORM FOLLOWS FUNCTION.

- ▶ Gestaltet, um eine optimale Funktionsweise zu garantieren: Die schräg nach oben zeigenden Solarpanels fangen das Sonnenlicht perfekt ein, die leicht nach unten geneigte Leuchtfläche leuchtet dahin, wo das Licht benötigt wird – und das homogen und blendfrei. Energiesparend dank einem 2-Modi-Bewegungssensor.
- ▶ Das Aluminiumgehäuse mit Pulverbeschichtung ist spritzwassergeschützt, die **EASY**base-Plattform ermöglicht eine einfache und schnelle Montage.

SOLAR-/
AKKU-
LEUCHE



PROLINE FLASH

GEHÄUSE	Aluminium, grau
ABDECKUNG	Polycarbonat
SENSOR	Infrarot, 6 – 10 m
FARBTEMPERATUR	3.000 K
FARBWIEDERGABEINDEX	Ra > 82
LEUCHTDAUER	max. 20 h bei 15 % max. 3 h bei 100 %
NETTO-LICHTSTROM	250 lm
LEISTUNGS-AUFNAHME	3,5 W
EFFIZIENZ	71 lm/W
TEMPERATURBEREICH	-20 °C bis +45 °C
NUTZLEBENSDAUER	30.000 h



HINWEIS:

Die **FLASH**- Serie kann mit dem Hausnummerset **HERSTELLER ARTIKEL-NR. 4751** als Hausnummernleuchte verwendet werden.



FLASHwall

ABMESSUNGEN	GEWICHT	NETTO-LISTENPREIS	HERSTELLER ARTIKEL-NR.	ELDAS-NR.
160 × 180 × 255 mm	1,8 kg	CHF 305,90	4965-030120	941700199



FLASHground

ABMESSUNGEN	GEWICHT	NETTO-LISTENPREIS	HERSTELLER ARTIKEL-NR.	ELDAS-NR.
160 × 180 × 1.000 mm	3,7 kg	CHF 446,70	4966-030120	941700409

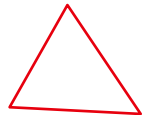



ERSATZTEIL

LITHIUM-IONEN-AKKU 7,4 V / 1.500 mAh

HERSTELLER ARTIKEL-NR.	4967
ELDAS-NR.	941904689
NETTO-LISTENPREIS	CHF 44,65



ZUBEHÖR

BETONANKER FÜR **FLASH**ground
EINSTELLBARE MONTAGEHÖHE

HERSTELLER ARTIKEL-NR.	4968
ELDAS-NR.	941902719
ABMESSUNGEN	260 × 115 × 3 mm
NETTO-LISTENPREIS	CHF 51,05



HAUSNUMMERNSET (SELBSTKLEBEND) BESTEHEND AUS

- ▶ 3 Zahlensätze (0 – 9)
- ▶ Buchstabensatz in Großbuchstaben (A – H)
- ▶ Buchstabensatz in Kleinbuchstaben (a – h)

HERSTELLER ARTIKEL-NR.	4751
ELDAS-NR.	941200319
ZIFFERNHÖHE	8,5 cm
NETTO-LISTENPREIS	CHF 23,05

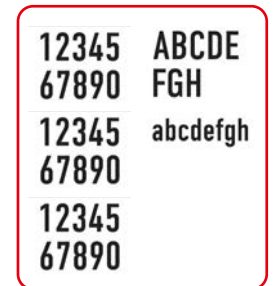

BEWEGUNGSSENSOR

A

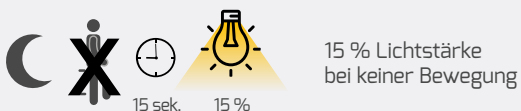
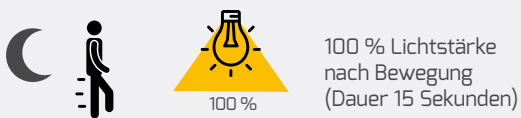
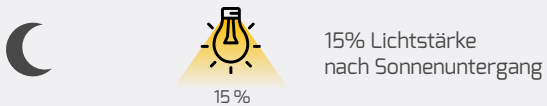

B

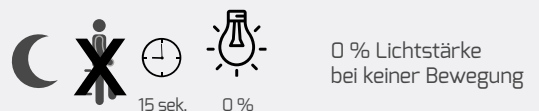
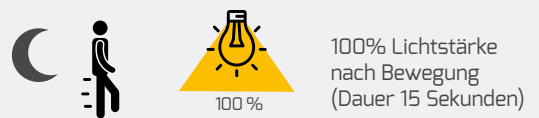
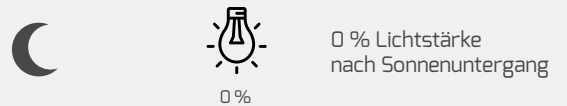

LICHT IM PERFEKTEN KEGEL.

- ▶ Mit ihrem speziellen Kegeldesign ist die **CONE** ein Highlight für deinen Aussenbereich:
- ▶ Ein hochwertiges Aluminiumgehäuse mit Pulverbeschichtung und blendfreie, homogene und schattenfreie Lichtverteilung zeichnen sie aus.



PROLINE CONE

GEHÄUSE	Aluminium, ähnlich RAL 7016
FARBTEMPERATUR	3.000 K
FARBWIEDERGABEINDEX	Ra > 82
EINGANGSSPANNUNG	220 – 240 V AC
NETTO-LICHTSTROM	380 lm
LEISTUNGS-AUFNAHME	9 W
EFFIZIENZ	42 lm/W
TEMPERATURBEREICH	-20 °C bis +40 °C
NUTZLEBENSDAUER	30.000 h



ZUBEHÖR FÜR CONEground

ERDSPIESS	
HERSTELLER ARTIKEL-NR.	5244
ELDAS-NR.	941006579
LÄNGE	402 mm
NETTO-LISTENPREIS	CHF 44,65



BETONANKER FÜR FLASHground EINSTELLBARE MONTAGEHÖHE	
HERSTELLER ARTIKEL-NR.	4968
ELDAS-NR.	941902719
ABMESSUNGEN	260 × 115 × 3 mm
NETTO-LISTENPREIS	CHF 51,05



CONEwall



- ▶ EASYbase-Plattform ermöglicht einfache und schnelle Montage

ABMESSUNGEN	GEWICHT	NETTO-LISTENPREIS	HERSTELLER ARTIKEL-NR.	ELDAS-NR.
Ø 90, 218 × 119 mm	0,85 kg	CHF 139,50	4748-030360	941200369



PRODUKTVIDEO

CONEground



- ▶ Einfache und schnelle Montage über Leuchtenanschlussklemme

ABMESSUNGEN	GEWICHT	NETTO-LISTENPREIS	HERSTELLER ARTIKEL-NR.	ELDAS-NR.
Ø 90, 650 mm	1,57 kg	CHF 190,70	4749-030360	941700169



PRODUKTVIDEO

ZWEI LICHTKEGEL, MAX. ATMOSPHERE.

- ▶ Hochwertiges Aluminiumgehäuse mit IP54-Schutz sorgt für robustes, blendfreies Licht im Außenbereich und setzt Hauswände dank doppeltem Leuchteffekt perfekt in Szene.
- ▶ Die **EASY**base-Plattform ermöglicht eine einfache und schnelle Montage.
- ▶ Zukunftssicher dank auswechselbarem GU10-Leuchtmittel.

LEUCHTMITTEL
GU10
SEPARAT
BESTELLEN



PROLINE CONEwin

HERSTELLER ARTIKEL-NR.	4750-1
ELDAS-NR.	941200389
GEHÄUSE	Aluminium, ähnlich RAL 7016
ABMESSUNGEN	120 × 90 × 155 mm
GEWICHT	0,68 kg
SOCKEL	2 × GU10
NETTO-LISTENPREIS	CHF 72,85



PRODUKTVIDEO

ZUBEHÖR

DREHDIMMER 5 – 100 W PHASENABSCHNITT

HERSTELLER ARTIKEL-NR.	5180
ELDAS-NR.	941999949
NETTO-LISTENPREIS	CHF 51,05



ABDECKRAHMEN DREHDIMMER

HERSTELLER ARTIKEL-NR.	5214
ELDAS-NR.	941919489
NETTO-LISTENPREIS	CHF 12,80



DALI-PHASENABSCHNITTDIMMER MAX. 200 W
PASSEND FÜR GERÄTEDOSEN

HERSTELLER ARTIKEL-NR.	5425-1
ELDAS-NR.	919100009
NETTO-LISTENPREIS	CHF 104,85

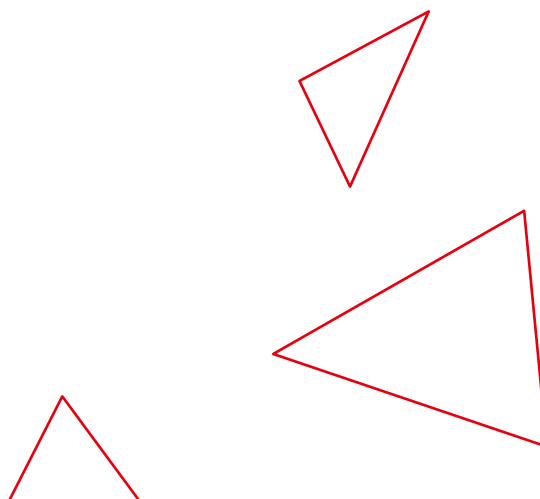



WANDLEUCHTEN

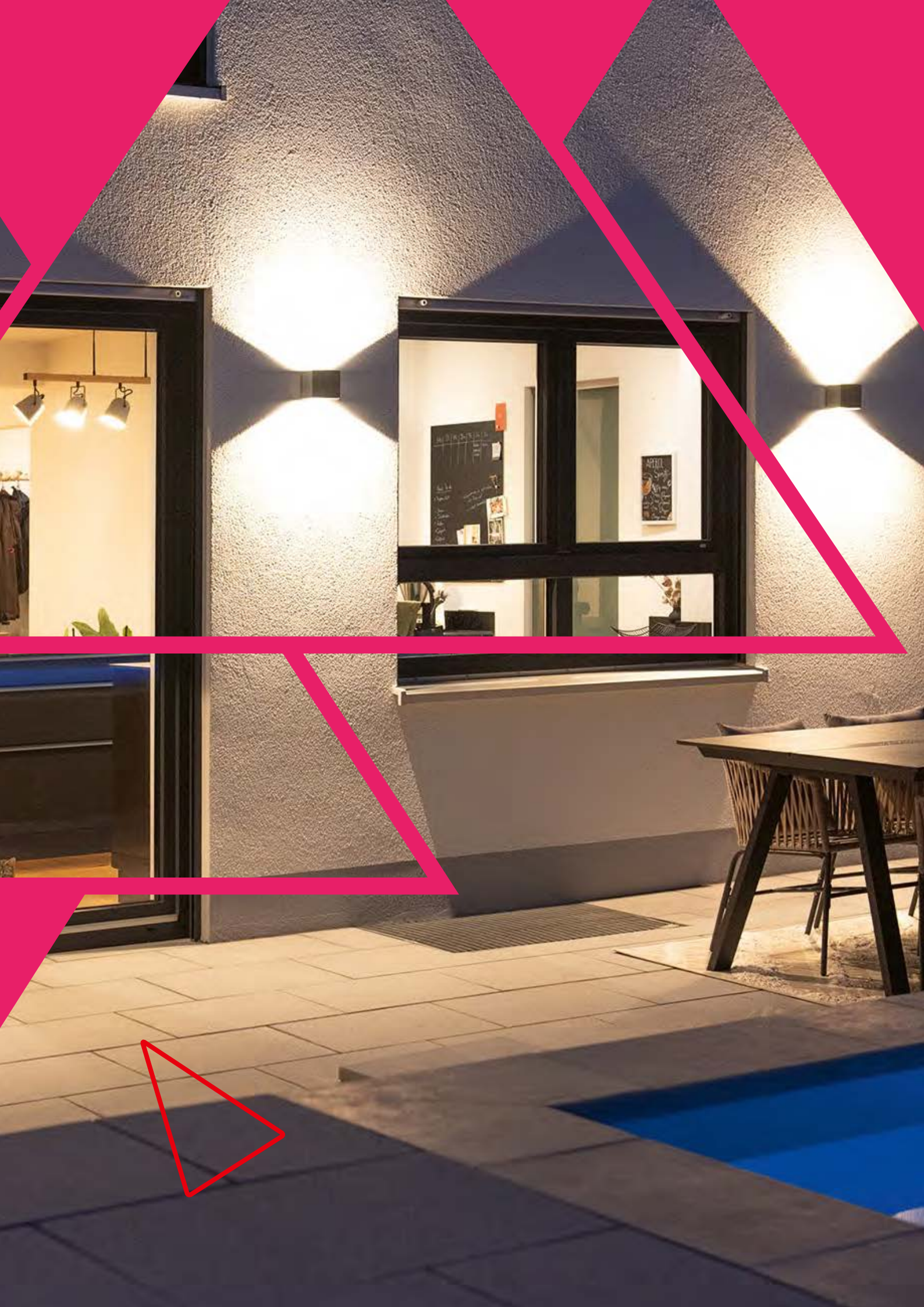

STUFENLOS EINSTELLBARER ABSTRAHLWINKEL.

- ▶ Robustes, strahlwassergeschütztes Design für den Außenbereich mit IP65 Schutz.
- ▶ Zwei unabhängig voneinander einstellbare Abstrahlwinkel mit Winkelanzeige ermöglichen gleichmäßige Lichteffekte auch bei größeren Projekten.
- ▶ Der spezielle Lichtdiffusor ermöglicht scharfe Lichteffekte nahezu ohne Farbverzerrungen.
- ▶ Die **EASY**base-Plattform sichert eine einfache und schnelle Montage.



PROLINE BEAMO

ABMESSUNGEN	120 × 97 × 100 mm
GEHÄUSE	Aluminium
FARBTEMPERATUR	3.000 K
FARBWIEDERGABEINDEX	Ra > 82
EINGANGSSPANNUNG	220 – 240 V AC
NETTO-LICHTSTROM	max. 900 lm
LEISTUNGS-AUFNAHME	10 W
EFFIZIENZ	90 lm/W
TEMPERATURBEREICH	-20 °C bis +45 °C
NUTZLEBENSDAUER	50.000 h



PRODUKTVIDEO

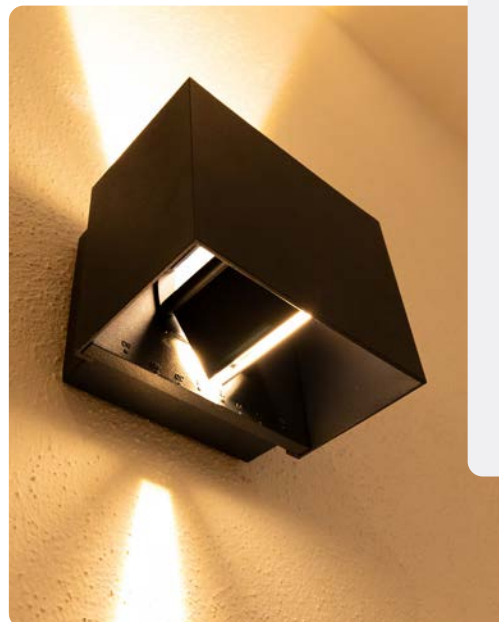

STUFENLOSE WINKEL- EINSTELLUNG



Abstrahlwinkel oben: 60°
Abstrahlwinkel unten: 90°

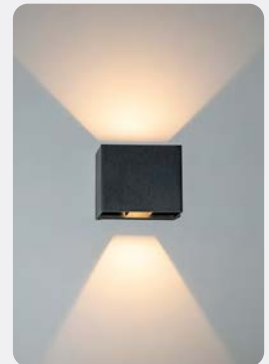

Abstrahlwinkel oben: 90°
Abstrahlwinkel unten: 60°



Abstrahlwinkel oben: 120°
Abstrahlwinkel unten: 30°



Markierungen für die exakte
Einstellung des Abstrahlwinkels



schwarz
ähnlich RAL 9005

NETTO-LISTENPREIS
CHF 72,85

**HERSTELLER
ARTIKEL-NR.**
4730-030120

ELDAS-NR.
941200389



weiß
ähnlich RAL 9016

NETTO-LISTENPREIS
CHF 108,65

**HERSTELLER
ARTIKEL-NR.**
4729-030120

ELDAS-NR.
941200329



anthrazit
ähnlich RAL 7016

NETTO-LISTENPREIS
CHF 108,65

**HERSTELLER
ARTIKEL-NR.**
5037-130120

ELDAS-NR.
941200329

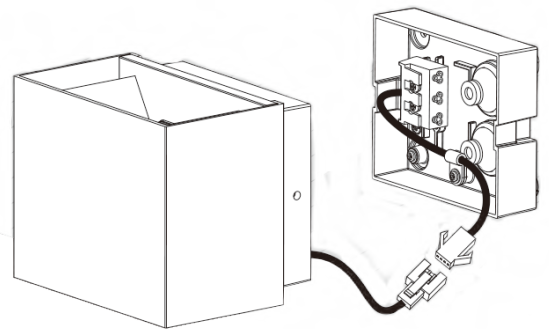
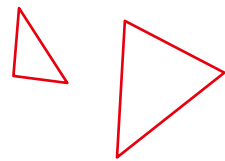

EASYbase für einfache Montage

ASYMMETRISCHE LINSEN - GEZIELTE AUSLEUCHTUNG.

BLEND-FREIES DESIGN



- ▶ Die 6 Lichtauslässe (3 oben und 3 unten) dieser dekorativen Wandleuchte sorgen mit ihren asymmetrischen Linsen für eine besonders gleichmäßige und gezielte Ausleuchtung.
- ▶ Als ideale Lösung für Akzentbeleuchtung schafft sie eine angenehme Atmosphäre.
- ▶ Die blendfreie Abdeckung der Linse reduziert die Lichtverschmutzung, das Gehäuse ist robust und spritzwassergeschützt.
- ▶ Direkte Wandmontage im Innen- und Außenbereich.

PROLINE SIXFOLD

GEHÄUSE	Aluminium, ähnlich RAL 9005
ABDECKUNG	Polycarbonat
ABMESSUNGEN	165 × 94 × 49 mm
GEWICHT	0,42 kg
FARBTEMPERATUR	3.000 K
FARBWIEDERGABEINDEX	Ra > 82
EINGANGSSPANNUNG	220 – 240 V AC
NETTO-LICHTSTROM	320 lm
LEISTUNGS-AUFNAHME	6 W
EFFIZIENZ	53 lm/W
TEMPERATURBEREICH	-20 °C bis +45 °C
NUTZLEBENSDAUER	50.000 h



SOCIAL MEDIA VIDEO

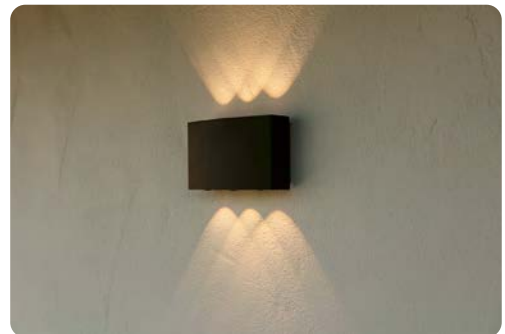

schwarz ähnlich RAL 9005		NETTO-LISTENPREIS	HERSTELLER ARTIKEL-NR.	ELDAS-NR.
		CHF 92,05	5991-030030	941301639

weiß ähnlich RAL 9016		NETTO-LISTENPREIS	HERSTELLER ARTIKEL-NR.	ELDAS-NR.
		CHF 92,05	5992-030030	941301629



Durchverdrahtung möglich dank der zwei großen Kabeleinlassgummis.

SCHÖN SCHRÄG.

- ▶ Moderne Wandleuchte in ungewöhnlicher Form mit direkter und indirekter Beleuchtung.
- ▶ Einzigartiges Design mit großer, dekorativer Wirkung.
- ▶ Das robuste, spritzwassergeschützte Gehäuse aus Aluminium bietet mit IP65 Zertifizierung besten Schutz für den Außenbereich.



PROLINE MORPHO

GEHÄUSE	Aluminium
ABDECKUNG	Glas
ABMESSUNGEN	200 × 100 × 80 mm
GEWICHT	0,69 kg
FARBTEMPERATUR	3.000 K
FARBWIEDERGABEINDEX	Ra > 82
EINGANGSSPANNUNG	220 – 240 V AC
NETTO-LICHTSTROM	322 lm
LEISTUNGS-AUFNAHME	6 W
EFFIZIENZ	53 lm/W
TEMPERATURBEREICH	-20 °C bis +45 °C
NUTZLEBENSDAUER	50.000 h



SOCIAL MEDIA VIDEO



schwarz
ähnlich RAL 9005



NETTO-LISTENPREIS	HERSTELLER ARTIKEL-NR.	ELDAS-NR.
CHF 127,85	5917-030120	941100259

weiß
ähnlich RAL 9016



NETTO-LISTENPREIS	HERSTELLER ARTIKEL-NR.	ELDAS-NR.
CHF 127,85	5918-030120	941100269

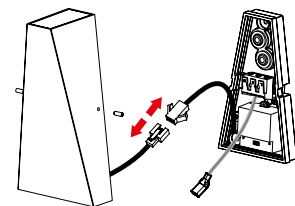

EASYbase für einfache Montage mit doppeltem Kabeleinlass.

VARIABLE LICHTEFFEKTE.

- ▶ Moderne, dekorative Wandleuchte – flexibel einseitig oder beidseitig leuchtend.
- ▶ Variable Lichteffekte durch steckbare, innenliegende Schablonen (optional bestellbar).
- ▶ Das robuste, spritzwassergeschützte Gehäuse aus Aluminium bietet mit IP65 besten Schutz für den Außenbereich.
- ▶ Durchverdrahtung möglich: Dank der zwei großen Kabeleinlassgummis und Schnellanschlussklemme.



PROLINE FLEXO

GEHÄUSE	Aluminium, schwarz ähnlich RAL 9005
ABDECKUNG	Echtglas
ABMESSUNGEN	165 × 95 × 67 mm
GEWICHT	0,79 kg
FARBTEMPERATUR	3.000 K
FARBWIEDERGABEINDEX	Ra > 82
EINGANGSSPANNUNG	220 – 240 V AC
TEMPERATURBEREICH	-20 °C bis +40 °C
NUTZLEBENSDAUER	50.000 h



SOCIAL MEDIA VIDEO



ZUBEHÖR

45° Einsatz

HERSTELLER ARTIKEL-NR. 5309

ELDAS-NR. 941919379

NETTO-LISTENPREIS CHF 7,90



60° Einsatz

HERSTELLER ARTIKEL-NR. 5310

ELDAS-NR. 941919389

NETTO-LISTENPREIS CHF 7,90



90° Einsatz

HERSTELLER ARTIKEL-NR. 5311

ELDAS-NR. 941919399

NETTO-LISTENPREIS CHF 7,90



20° + 45° + 20° Einsatz

HERSTELLER ARTIKEL-NR. 5312

ELDAS-NR. 941919409

NETTO-LISTENPREIS CHF 8,05

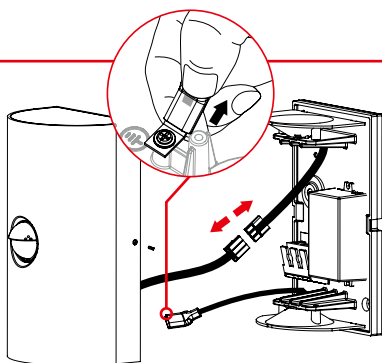

EASYbase für einfache Montage mit doppeltem Kabeleinlass.



Abstrahlwinkel ohne Aufsatz: 100°



FLEXO

LEISTUNGS-AUFNAHME	NETTO-LICHTSTROM	EFFIZIENZ	NETTO-LISTENPREIS	HERSTELLER ARTIKEL-NR.	ELDAS-NR.
8 W	750 lm	93 lm/W	CHF 117,65	5306-030100	941200849



FLEXOtwinn

LEISTUNGS-AUFNAHME	NETTO-LICHTSTROM	EFFIZIENZ	NETTO-LISTENPREIS	HERSTELLER ARTIKEL-NR.	ELDAS-NR.
16 W	1.250 lm	78 lm/W	CHF 152,30	5307-030100	941200859



FLEXOtwinn-sensor SENSOR PIR und Tageslichtsensor max. 6 m

► Integrierter Sensor mit einstellbarer Leuchtdauer und Helligkeitsniveau

LEISTUNGS-AUFNAHME	NETTO-LICHTSTROM	EFFIZIENZ	NETTO-LISTENPREIS	HERSTELLER ARTIKEL-NR.	ELDAS-NR.
16 W	1.250 lm	78 lm/W	CHF 177,90	5308-130100	941201789



EXTRA FLACH.

- ▶ Besonders flache Leuchte mit asymmetrischer Speziallinse erschafft tolle Wallwasher-Effekte.
- ▶ Robustes, spritzwassergeschütztes Gehäuse aus Aluminium bietet mit IP65 besten Schutz für den Außenbereich.
- ▶ Durchverdrahtung möglich dank zwei großen Kabeleinlassgummis.
- ▶ Einfache und schnelle Montage durch Schnellanschlussklemme.

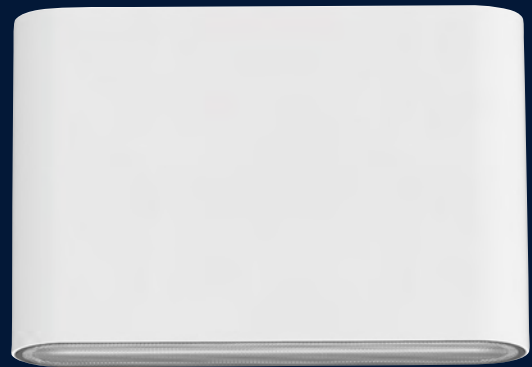

PROLINE FLASK

GEHÄUSE	Aluminium
ABDECKUNG	Polycarbonat
FARBTEMPERATUR	3.000 K
FARBWIEDERGABEINDEX	Ra > 82
EINGANGSSPANNUNG	220 – 240 V AC
TEMPERATURBEREICH	-20 °C bis +45 °C
NUTZLEBENSDAUER	50.000 h



SOCIAL MEDIA VIDEO



	LEISTUNGS-AUFNAHME	ABMESSUNGEN	GEWICHT	NETTO-LICHTSTROM	EFFIZIENZ	NETTO-LISTENPREIS	HERSTELLER ARTIKEL-NR.	ELDAS-NR.
schwarz	6 W	135 × 90 × 31 mm	0,47 kg	530 lm	88 lm/W	CHF 92,05	5298-030030	941200829
ähnlich RAL 9005	10 W	175 × 90 × 31 mm	0,57 kg	940 lm	94 lm/W	CHF 104,85	5299-030030	941200809



	LEISTUNGS-AUFNAHME	ABMESSUNGEN	GEWICHT	NETTO-LICHTSTROM	EFFIZIENZ	NETTO-LISTENPREIS	HERSTELLER ARTIKEL-NR.	ELDAS-NR.
weiß	6 W	135 × 90 × 31 mm	0,47 kg	530 lm	88 lm/W	CHF 92,05	5300-030030	941200839
ähnlich RAL 9016	10 W	175 × 90 × 31 mm	0,57 kg	940 lm	94 lm/W	CHF 104,85	5301-030030	941200819

LASS DICH ENTFLAMMEN.

- ▶ Moderne, dekorative Wandleuchte mit direkter und indirekter Beleuchtung für den Innenraum.
- ▶ Einzigartiges Design mit großer dekorativer Wirkung.



PROLINE FLAME

GEHÄUSE	Aluminium
ABDECKUNG	Polycarbonat, gefrostet
ABMESSUNGEN	120 × 140 × 70 mm
GEWICHT	0,48 kg
FARBTEMPERATUR	3.000 K
FARBWIEDERGABEINDEX	Ra > 82
EINGANGSSPANNUNG	220 – 240 V AC
NETTO-LICHTSTROM	632 lm
LEISTUNGS-AUFNAHME	8 W
EFFIZIENZ	79 lm/W
TEMPERATURBEREICH	-20 °C bis +45 °C
NUTZLEBENSDAUER	50.000 h



schwarz
ähnlich RAL 9005



NETTO-LISTENPREIS	HERSTELLER ARTIKEL-NR.	ELDAS-NR.
CHF 86,90	5996-030110	941301739

weiß
ähnlich RAL 9016



NETTO-LISTENPREIS	HERSTELLER ARTIKEL-NR.	ELDAS-NR.
CHF 86,90	5997-030110	941301649



ANOTHER BRICK ON THE WALL.

- ▶ Der innenliegende Reflektor sorgt für einen besonders weichen Lichteffekt und somit für eine stimmungsvolle Atmosphäre.
- ▶ Robustes, spritzwassergeschütztes Gehäuse aus Aluminium und Echtglas mit IP65 – ideal für den Außenbereich.
- ▶ Separate Schaltung des Up- und Downlights mit **COLORselect** über integrierten Dipswitch.



PROLINE BRICK



GEHÄUSE	Aluminium schwarz, ähnlich 9005
ABDECKUNG	Echtglas, satiniert
ABMESSUNGEN	200 × 100 × 60 mm
FARBTEMPERATUR	3.000 K 3.500 K 4.000 K
FARBWIEDERGABEINDEX	Ra > 82
EINGANGSSPANNUNG	186 – 240 V AC/DC
TEMPERATURBEREICH	-20 °C bis +45 °C
NUTZLEBENSDAUER	50.000 h



ZUBEHÖR

DREHDIMMER 5 – 100 W PHASENABSCHNITT

HERSTELLER ARTIKEL-NR.	5180
ELDAS-NR.	941999949
NETTO-LISTENPREIS	CHF 51,05



ABDECKRAHMEN DREHDIMMER

HERSTELLER ARTIKEL-NR.	5214
ELDAS-NR.	941919489
NETTO-LISTENPREIS	CHF 12,80



DALI-PHASENABSCHNITTSDIMMER MAX. 200 W
PASSEND FÜR GERÄTEDOSEN

HERSTELLER ARTIKEL-NR.	5425-1
ELDAS-NR.	919100009
NETTO-LISTENPREIS	CHF 104,85

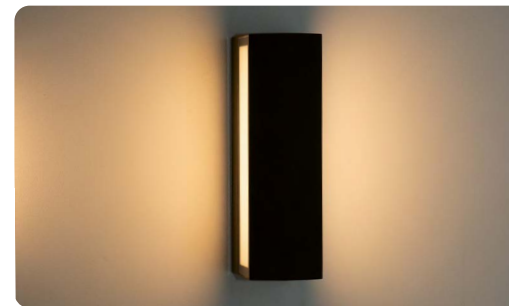
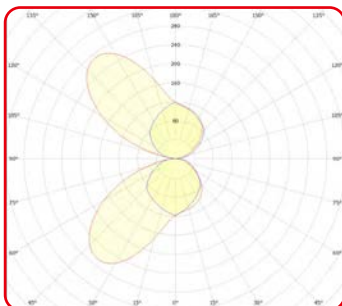

WANDLEUCHTEN | BRICK



10 W	ABMESSUNGEN	GEWICHT	NETTO-LICHTSTROM	EFFIZIENZ	NETTO-LISTENPREIS	HERSTELLER ARTIKEL-NR.	ELDAS-NR.
200 mm	200 × 100 × 60 mm	0,71 kg	750 lm	75 lm/W	CHF 165,10	5296-098060	941200789



15 W	ABMESSUNGEN	GEWICHT	NETTO-LICHTSTROM	EFFIZIENZ	NETTO-LISTENPREIS	HERSTELLER ARTIKEL-NR.	ELDAS-NR.
300 mm	300 × 100 × 60 mm	1,09 kg	1.060 lm	70 lm/W	CHF 177,90	5297-199060	941600979 NEU

SCHNELLE
MONTAGE DURCH
EASYbase-
PLATTFORM

* Nur solange der Vorrat reicht.

AN DEINER WAND ZU HAUSE.

- ▶ Hochwertiges Aluminiumgehäuse mit Pulverbeschichtung, robust und strahlwassergeschützt für den Außenbereich (IP65) und UV beständig. Blendfreie, homogene und schattenfreie Lichtverteilung.
- ▶ Die **EASY**base-Plattform ermöglicht eine einfache und schnelle Montage.



PROLINE WALL

GEHÄUSE	Aluminium, ähnlich RAL 7016
ABDECKUNG	PC, gefrostet
FARBTEMPERATUR	3.000 K
FARBWIEDERGABEINDEX	Ra > 82
EINGANGSSPANNUNG	220 - 240 V AC
TEMPERATURBEREICH	-20 °C bis +40 °C
NUTZLEBENSDAUER	30.000 h



WALLround



ABMESSUNGEN	GEWICHT	LEISTUNGS-AUFNAHME	NETTO-LICHTSTROM	EFFIZIENZ	NETTO-LISTENPREIS	HERSTELLER ARTIKEL-NR.	ELDAS-NR.
Ø 253, 65 mm	1,63 kg	14 W	1.050 lm	75 lm/W	CHF 229,10	4747-030120	941200359



PRODUKTVIDEO



WALLsquare



ABMESSUNGEN	GEWICHT	LEISTUNGS-AUFNAHME	NETTO-LICHTSTROM	EFFIZIENZ	NETTO-LISTENPREIS	HERSTELLER ARTIKEL-NR.	ELDAS-NR.
235 × 235 × 65 mm	1,92 kg	14 W	1.100 lm	79 lm/W	CHF 229,10	4746-030120	941200349



PRODUKTVIDEO



HAUSNUMMERNLEUCHTEN

WALLsquare



▶ Mit Dämmerungsschalter (deaktivierbar)



ABMESSUNGEN	GEWICHT	LEISTUNGS-AUFNAHME	NETTO-LICHTSTROM	EFFIZIENZ	NETTO-LISTENPREIS	HERSTELLER ARTIKEL-NR.	ELDAS-NR.
235 x 235 x 65 mm	1,93 kg	2,5 W	400 lm	160 lm/W	CHF 254,70	5046-130120	941014129

ZUBEHÖR HAUSNUMMERNSET

Das Hausnummernset (selbstklebend) muss zum Artikel **4746-030120** und **5046-130120** dazu bestellt werden.

Es beinhaltet 3 Zahlensätze (0 – 9) und jeweils einen Buchstabensatz in Groß- (A – H) und Kleinbuchstaben (a – h) mit einer Buchstabenhöhe von 8,5 cm.

HERSTELLER ARTIKEL-NR.	4751
ELDAS-NR.	941200319
NETTO-LISTENPREIS	CHF 23,05

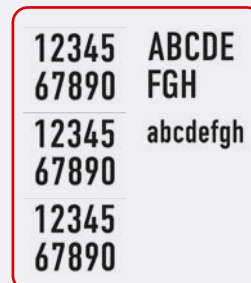

DEIN WEGBEGLEITER.

- ▶ Dekorative, flache Wandleuchte mit asymmetrischer Lichtverteilung zur Wegebeleuchtung.
- ▶ Das robuste, spritzwassergeschützte Gehäuse aus Aluminium bietet mit IP65 besten Schutz für den Außenbereich.
- ▶ Durchverdrahtung möglich: Dank zwei großen Kabeleinlassgummis und Schnellanschlussklemme.
- ▶ Die **EASY**base-Plattform ermöglicht eine einfache und schnelle Montage.



PROLINE GUIDE

GEHÄUSE	Aluminium, schwarz ähnlich RAL 9005
ABDECKUNG	schwarz
FARBTEMPERATUR	3.000 K
FARBWIEDERGABEINDEX	Ra > 82
EINGANGSSPANNUNG	186 – 240 V AC/DC
TEMPERATURBEREICH	-20 °C bis +45 °C
NUTZLEBENSDAUER	50.000 h

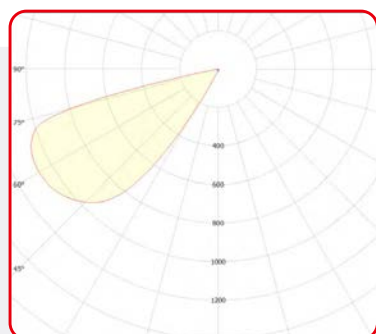
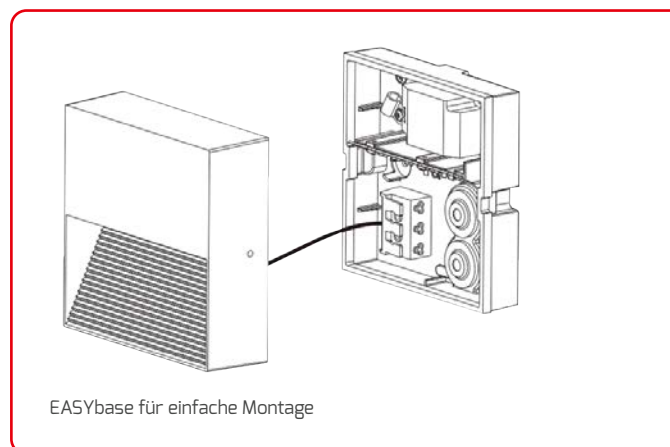

Lichtverteilungskurve von **GUIDE**round



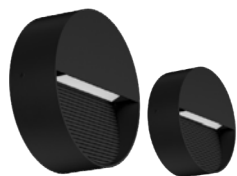
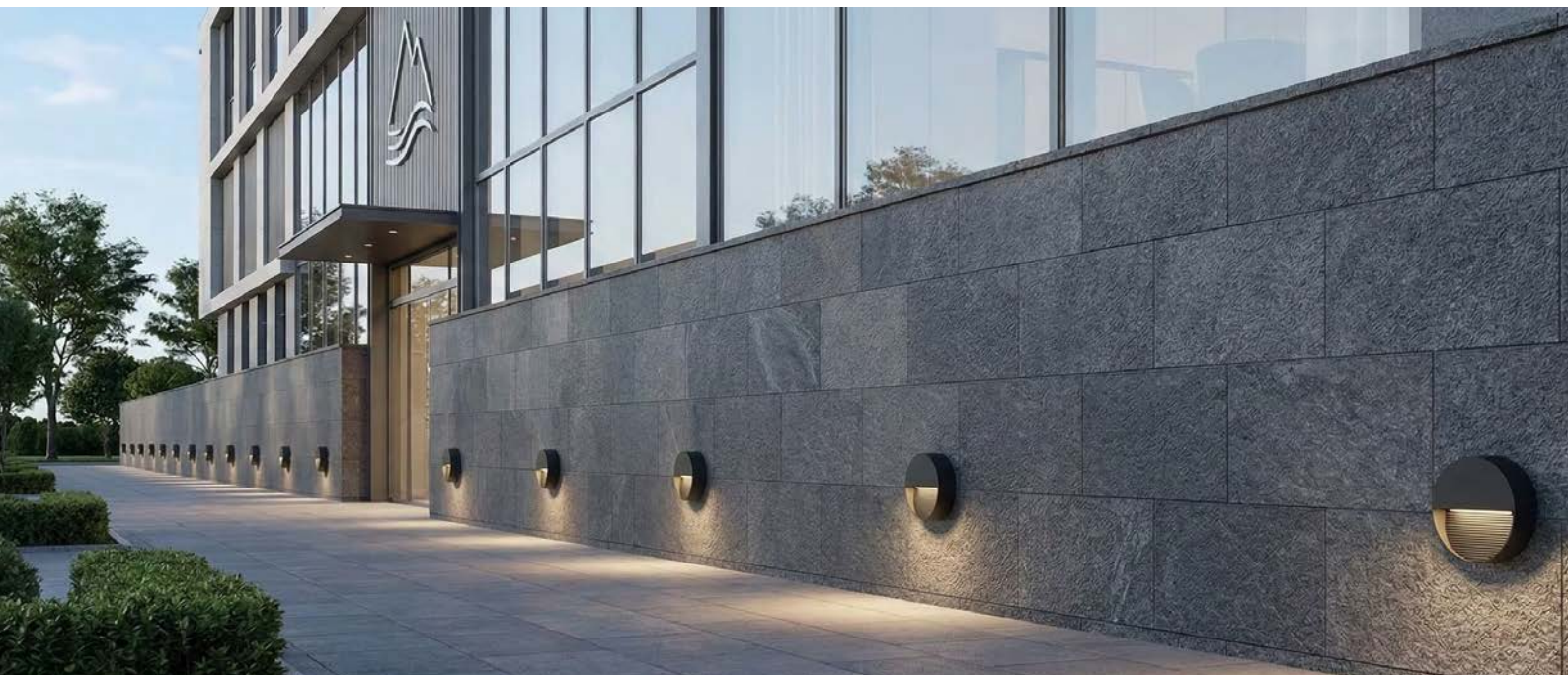

PROLINE GUIDERound

ABMESSUNGEN	LEISTUNGS-AUFNAHME	GEWICHT	NETTO-LICHTSTROM	EFFIZIENZ	NETTO-LISTENPREIS	HERSTELLER ARTIKEL-NR.	ELDAS
Ø 114 × 37 mm	5 W	0,33 kg	130 lm	26 lm/W	CHF 76,65	5302-030060	941200889
Ø 180 × 35 mm	8 W	0,62 kg	240 lm	30 lm/W	CHF 89,45	5303-030070	941200899



PROLINE GUIDESquare

ABMESSUNGEN	LEISTUNGS-AUFNAHME	GEWICHT	NETTO-LICHTSTROM	EFFIZIENZ	NETTO-LISTENPREIS	HERSTELLER ARTIKEL-NR.	ELDAS-NR.
114 × 114 × 37 mm	5 W	0,39 kg	130 lm	26 lm/W	CHF 76,65	5304-030060	941200909



PROLINE GUIDELong

ABMESSUNGEN	LEISTUNGS-AUFNAHME	GEWICHT	NETTO-LICHTSTROM	EFFIZIENZ	NETTO-LISTENPREIS	HERSTELLER ARTIKEL-NR.	ELDAS-NR.
250 × 114 × 35 mm	10 W	0,75 kg	340 lm	34 lm/W	CHF 115,05	5305-030070	941200879



FLUTER

WENN FORTSCHRITT NEUE HÖHEN ERREICHT.

Aus unserem **LENS**plus wird der **LENS**one

LENSplus

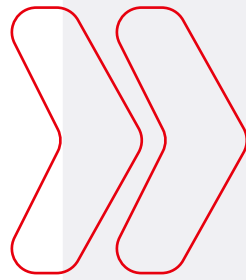

LENSone



WARUM?



SENSOR

Der **LENS**one vereint alle Funktionen des **LENS**plus und geht noch einen Schritt weiter: Mit seinem **integrierten Tageslichtsensor** arbeitet er besonders effizient und passt sich intelligent an jede Lichtsituation an.

Neue Flexibilität durch drei Einstellungs-
möglichkeiten:

- ▶ 25 LUX: Licht AN - 75 LUX: Licht AUS
- ▶ 200 LUX: Licht AN - 600 LUX: Licht AUS
- ▶ Deaktiviert

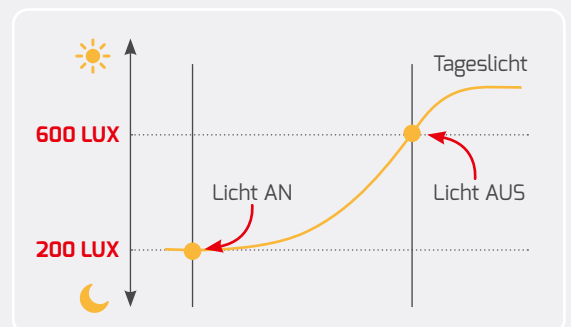
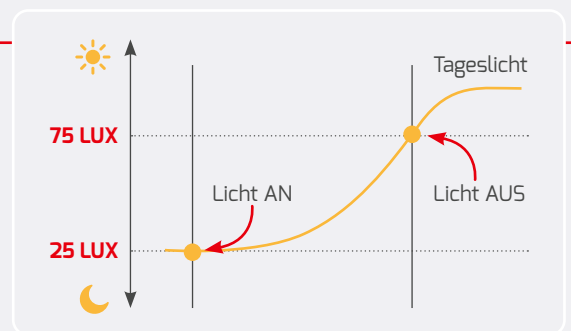

EINER FÜR ALLES.

► Unser Fluter **LENSone** mit integriertem Tageslichtsensor und drei Abstrahlcharakteristiken ist die vielseitige und zuverlässige Lösung für anspruchsvolle Projekte.



HIGHLINE LENSone



GEHÄUSE	Aluminium, schwarz
ABDECKUNG	Glas, transparent
FARBTEMPERATUR	3.000 K 4.000 K 5.000 K
FARBWIEDERGABEINDEX	Ra > 82
EINGANGSSPANNUNG	186 – 240 V AC/DC
TEMPERATURBEREICH	-30 °C bis +50 °C
NUTZLEBENSDAUER	50.000 h

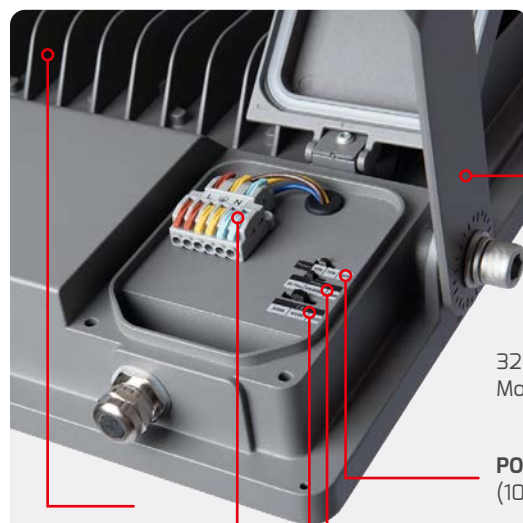

Kühlrippen

Anschlussklemme

320° drehbarer Montagebügel

POWERselect Schalter (100 % / 75 % / 50 %)

Tageslichtsensor Schalter

COLORselect Schalter





Max. 100 W
(50 W / 75 W / 100 W)
355 × 346 × 57 mm

ABSTRAHL- WINKEL	NETTO- LICHTSTROM	EFFIZIENZ	NETTO- LISTENPREIS	HERSTELLER ARTIKEL-NR.	ELDAS-NR.
60°	max. 15.539 lm*	max. 163 lm/W*		6995-099060	941505969
80° × 120°	max. 14.918 lm*	max. 156 lm/W*	CHF 357,10	6995-099085	941505989
120°	max. 15.539 lm*	max. 163 lm/W*		6995-099120	941505999



Max. 300 W
(150 W / 225 W / 300 W)
436 × 500 × 68 mm

60°	max. 46.337 lm*	max. 163 lm/W*		6996-099060	941505979
80° × 120°	max. 47.400 lm*	max. 158 lm/W*	CHF 638,70	6996-099085	941506009
120°	max. 46.665 lm*	max. 165 lm/W*		6996-099120	941506019



ZUBEHÖR

MASTADAPTER FÜR 100 W VARIANTE

HERSTELLER ARTIKEL-NR.	4910
ELDAS-NR.	941902389
MATERIAL	Aluminium
MASTAUFNAHME	60 mm
NETTO-LISTENPREIS	CHF 72,85



KLEMMHALTERUNG FÜR 100 W VARIANTE

HERSTELLER ARTIKEL-NR.	4912
ELDAS-NR.	941902119
MATERIAL	Aluminium
MASTAUFNAHME	40 - 100 mm
NETTO-LISTENPREIS	CHF 47,25

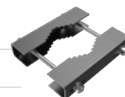

MASTADAPTER FÜR 300 W VARIANTE

HERSTELLER ARTIKEL-NR.	4911
ELDAS-NR.	941902399
MATERIAL	Aluminium
MASTAUFNAHME	76 mm
NETTO-LISTENPREIS	CHF 121,45



KLEMMHALTERUNG FÜR 300 W VARIANTE

HERSTELLER ARTIKEL-NR.	4913
ELDAS-NR.	941902299
MATERIAL	Aluminium
MASTAUFNAHME	40 - 150 mm
NETTO-LISTENPREIS	CHF 62,60

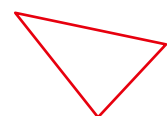

* Detaillierte Werte zu Netto-Lichtstrom und Effizienz findest Du in unserem [Online Produktverzeichnis](#) unter der jeweiligen Artikel-Nummer im Beschreibungstext oder unter dem QR-Code.

DAS PLUS FÜR EXTREME EINSÄTZE

- ▶ Mit hocheffizienten Lumileds®-LEDs und 3-Step MacAdam-Binning liefert der Fluter **LENSplus** präzise, zuverlässige Lichtqualität auf konstant hohem Niveau.
- ▶ Das massive, IP66/IK08-geschützte Aluminium-Druckgussgehäuse, 10kV-Überspannungsschutz und das reparaturfähige Design machen sie zur langlebigen Lösung für anspruchsvolle Industrieumgebungen.



HIGHLINE LENSplus

GEHÄUSE	Aluminium
FARBWIEDERGABEINDEX	Ra > 82
EINGANGSSPANNUNG	186 – 240 V AC/DC*
TEMPERATURBEREICH	- 30 °C bis +50 °C
NUTZLEBENSDAUER	50.000 h



PRODUKTVIDEO



ZUBEHÖR

MASTADAPTER FÜR 100 W VARIANTE

HERSTELLER ARTIKEL-NR.	4910
ELDAS-NR.	941902389
MATERIAL	Aluminium
MASTAUFNAHME	60 mm
NETTO-LISTENPREIS	CHF 72,85



MASTADAPTER FÜR 300 W VARIANTE

HERSTELLER ARTIKEL-NR.	4911
ELDAS-NR.	941902399
MATERIAL	Aluminium
MASTAUFNAHME	76 mm
NETTO-LISTENPREIS	CHF 121,45



KLEMMHALTERUNG FÜR 100 W VARIANTE

HERSTELLER ARTIKEL-NR.	4912
ELDAS-NR.	941902119
MATERIAL	Aluminium
MASTAUFNAHME	40 – 100 mm
NETTO-LISTENPREIS	CHF 47,25

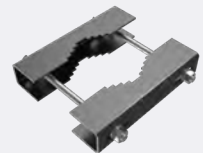

KLEMMHALTERUNG FÜR 300 W VARIANTE

HERSTELLER ARTIKEL-NR.	4913
ELDAS-NR.	941902299
MATERIAL	Aluminium
MASTAUFNAHME	40 – 150 mm
NETTO-LISTENPREIS	CHF 62,60

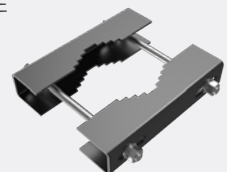

* Ausnahme: 50 W mit 5.000 K aktuell nur mit 220 – 240 V AC verfügbar.

LAST CHANCE!
Nur solange der Vorrat reicht.

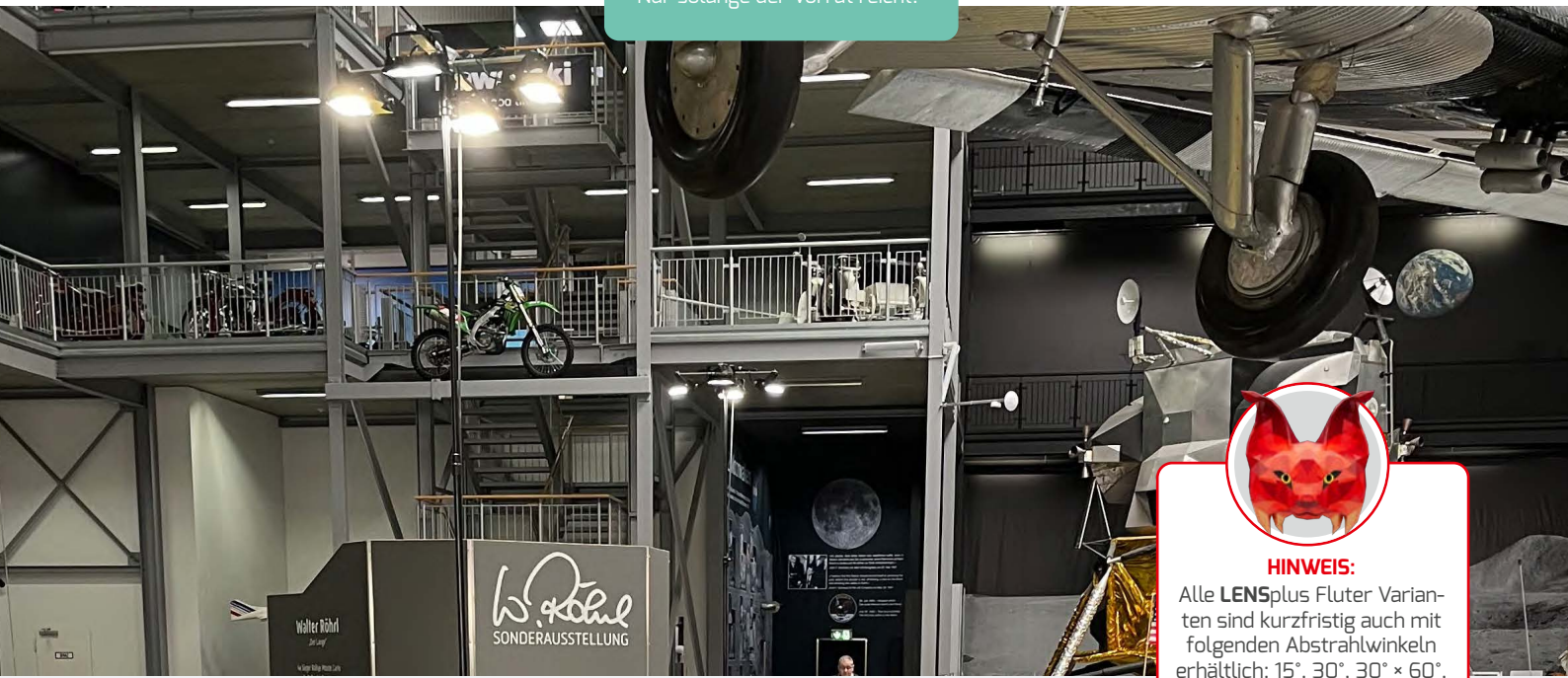

HINWEIS:
Alle LENSplus Fluter Varianten sind kurzfristig auch mit folgenden Abstrahlwinkeln erhältlich: 15°, 30°, 30° × 60°, 60°, 60° × 120° und 90°. Bitte stelle eine Anfrage über unseren Vertriebsinnendienst. (info@dotlux.de)



50 W	FARB-TEMPERATUR	NETTO-LICHTSTROM	EFIZIENZ	NETTO-LISTENPREIS	HERSTELLER ARTIKEL-NR.	ELDAS-NR.
322 × 240 × 72 mm	3.000 K	6.265 lm	125 lm/W	CHF 267,50	4864-130120	941510289
2,1 kg (inkl. Netzteil)	5.000 K	6.990 lm	140 lm/W		4864-150120	941510269



150 W	FARB-TEMPERATUR	NETTO-LICHTSTROM	EFFIZIENZ	NETTO-LISTENPREIS	HERSTELLER ARTIKEL-NR.	ELDAS-NR.
420 × 315 × 78 mm	3.000 K	19.710 lm	131 lm/W	CHF 510,70	4866-130120	941502899
4,5 kg (inkl. Netzteil)	3.000 K	19.710 lm	131 lm/W		4866-130120	941502899



200 W	FARB-TEMPERATUR	NETTO-LICHTSTROM	EFFIZIENZ	NETTO-LISTENPREIS	HERSTELLER ARTIKEL-NR.	ELDAS-NR.
438 × 345 × 82 mm	5.000 K	26.700 lm	133 lm/W	CHF 664,30	4867-150120	941008249
5,6 kg (inkl. Netzteil)	5.000 K	26.700 lm	133 lm/W		4867-150120	941008249



300 W	FARB-TEMPERATUR	NETTO-LICHTSTROM	EFFIZIENZ	NETTO-LISTENPREIS	HERSTELLER ARTIKEL-NR.	ELDAS-NR.
499 × 410 × 83 mm	3.000 K	39.320 lm	131 lm/W	CHF 1.099,50	4909-130120	941510299
7,6 kg (inkl. Netzteil)	5.000 K	41.450 lm	138 lm/W		4909-150120	941502389

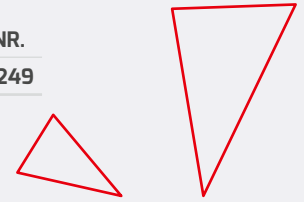

NICHT NUR FÜR SPORTPLÄTZE

- ▶ Der kompakte Hochleistungsfluter **HLFsport** eignet sich ideal für Sport- und Fußballplätze: Die optimierte, asymmetrische Lichtlenkung ermöglicht blendfreien Spielbetrieb, flimmerfreie Videoaufnahmen und Insektenschutz. Anlieger werden durch spezielle Linsengeometrie vor Streulicht geschützt.
- ▶ Das pulverbeschichtete Aluminiumgehäuse mit Druckausgleich und hohem IP / IK Schutz (IP66 / IK08) ist außerdem korrosionsbeständig.
- ▶ Der integrierte Überspannungsschutz 20 kV sorgt für sehr hohe Betriebssicherheit.
- ▶ Somit ist der **HLFsport** vielseitig einsetzbar – nicht nur für Sportplätze.



PROLINE HLFsport

GEHÄUSE	Aluminium
FARBWIEDERGABEINDEX	Ra > 72
EINGANGSSPANNUNG	200 – 240 V AC (1.200 W Versionen) 200 – 420 V AC (1.600 W/1.800 W Versionen)
TEMPERATURBEREICH	-30 °C bis +50 °C
NUTZLEBENSDAUER	90.000 h



PRODUKTVIDEO

HINWEIS:

Für eine besonders einfache Montage und Wartung wird die bodennahe Installation des Netzteils empfohlen. Diese Positionierung ermöglicht einen schnellen und unkomplizierten Zugang zu allen relevanten Bauteilen und minimiert den Zeitaufwand bei erforderlichen Servicearbeiten.



Ohne bohren direkt am Mast mit Edelstahl-Schlauschellen zu befestigen.



ZUBEHÖR

EDELSTAHL SCHLAUCHSCHELLE MIT KLAPPVERSCHLUSS (2 STÜCK PRO NETZTEIL BENÖTIGT)



HERSTELLER ARTIKEL-NR.	5531
ELDAS-NR.	941006559
SPANNBEREICH	60 – 370 mm
NETTO-LISTENPREIS	CHF 21,75 / Stück





1-10 V



NEU
400 W

702 × 222 × 334 mm
9,9 kg

ABSTRAHL- WINKEL	FARB- TEMPERATUR	NETTO- LICHTSTROM	EFFIZIENZ	NETTO- LISTENPREIS	HERSTELLER ARTIKEL-NR.	ELDAS-NR.
80° × 12°	3.000 K	47.045 lm	118 lm/W	CHF 1.523,20	7268-030080	941017529
	4.000 K	48.500 lm	121 lm/W		7268-040080	941017519
106° × 15°	3.000 K	47.135 lm	118 lm/W	CHF 1.523,20	7268-030106	941017569
	4.000 K	48.595 lm	121 lm/W		7268-040106	941017509
115° × 35°	3.000 K	58.345 lm	145 lm/W	CHF 1.523,20	7268-030115	941017539
	4.000 K	59.285 lm	148 lm/W		7268-040115	941017559
131° × 24°	3.000 K	46.935 lm	117 lm/W	CHF 1.523,20	7268-030131	941017549
	4.000 K	48.385 lm	121 lm/W		7268-040131	941017579



1-10 V



800 W

702 × 294 × 536 mm
18,4 kg

ABSTRAHL- WINKEL	FARB- TEMPERATUR	NETTO- LICHTSTROM	EFFIZIENZ	NETTO- LISTENPREIS	HERSTELLER ARTIKEL-NR.	ELDAS-NR.
80° × 12°	3.000 K	96.910 lm	121 lm/W	CHF 3.315,20	5529-030080	941005449
	4.000 K	99.900 lm	124 lm/W		5529-040080	941005619
106° × 15°	3.000 K	98.175 lm	122 lm/W	CHF 3.315,20	5529-030106	941005599
	4.000 K	101.200 lm	126 lm/W		5529-040106	941005689
115° × 35°	3.000 K	118.230 lm	147 lm/W	CHF 3.315,20	5529-030115	941005429
	4.000 K	120.600 lm	150 lm/W		5529-040115	941005339
131° × 24°	3.000 K	100.985 lm	126 lm/W	CHF 3.315,20	5529-030131	941005559
	4.000 K	104.100 lm	130 lm/W		5529-040131	941005399



1-10 V



1.200 W

702 × 369 × 681 mm
23,3 kg

ABSTRAHL- WINKEL	FARB- TEMPERATUR	NETTO- LICHTSTROM	EFFIZIENZ	NETTO- LISTENPREIS	HERSTELLER ARTIKEL-NR.	ELDAS-NR.
80° × 12°	3.000 K	142.260 lm	118 lm/W	CHF 4.339,20	5447-030080	941005849
	4.000 K	146.660 lm	122 lm/W		5447-040080	941005799
106° × 15°	3.000 K	145.105 lm	120 lm/W	CHF 4.339,20	5447-030106	941005269
	4.000 K	149.600 lm	124 lm/W		5447-040106	941005839
115° × 35°	3.000 K	174.745 lm	145 lm/W	CHF 4.339,20	5447-030115	941005659
	4.000 K	181.820 lm	151 lm/W		5447-040115	941005879
131° × 24°	3.000 K	148.850 lm	124 lm/W	CHF 4.339,20	5447-030131	941005719
	4.000 K	153.450 lm	127 lm/W		5447-040131	941005919



DALI



1.600 W

756 × 538 × 913 mm
32 kg

ABSTRAHL- WINKEL	FARB- TEMPERATUR	NETTO- LICHTSTROM	EFFIZIENZ	NETTO- LISTENPREIS	HERSTELLER ARTIKEL-NR.	ELDAS-NR.
80° × 12°	3.000 K	190.200 lm	118 lm/W	CHF 5.875,20	5448-030080*	941005419*
	4.000 K	196.000 lm	122 lm/W		5448-040080*	941005889*
106° × 15°	3.000 K	193.715 lm	121 lm/W	CHF 5.875,20	5448-030106*	941005899*
	4.000 K	199.700 lm	124 lm/W		5448-040106*	941005929*
115° × 35°	3.000 K	233.285 lm	145 lm/W	CHF 5.875,20	5448-030115*	941005359*
	4.000 K	242.380 lm	151 lm/W		5448-040115*	941005959*
131° × 24°	3.000 K	198.715 lm	124 lm/W	CHF 5.875,20	5448-030131*	941005779*
	4.000 K	204.850 lm	128 lm/W		5448-040131*	941005969*



DALI



1.800 W

756 × 607 × 1.054 mm
36 kg

ABSTRAHL- WINKEL	FARB- TEMPERATUR	NETTO- LICHTSTROM	EFFIZIENZ	NETTO- LISTENPREIS	HERSTELLER ARTIKEL-NR.	ELDAS-NR.
80° × 12°	3.000 K	214.930 lm	120 lm/W	CHF 6.515,20	5449-030080*	941005609*
	4.000 K	221.580 lm	123 lm/W		5449-040080*	941005989*
106° × 15°	3.000 K	218.125 lm	121 lm/W	CHF 6.515,20	5449-030106*	941005329*
	4.000 K	224.870 lm	125 lm/W		5449-040106*	941006009*
115° × 35°	3.000 K	271.545 lm	150 lm/W	CHF 6.515,20	5449-030115*	941005369*
	4.000 K	279.950 lm	155 lm/W		5449-040115*	941005869*
131° × 24°	3.000 K	224.945 lm	124 lm/W	CHF 6.515,20	5449-030131*	941005489*
	4.000 K	231.910 lm	128 lm/W		5449-040131*	941005809*

* Auf Anfrage auch DMX und DALI möglich

DIMMEN PER FUNK.



- ▶ Wir haben die perfekte Lösung, um Deinen Sportplatz individuell zu steuern/dimmen ohne neue Kabel zu verlegen.
- ▶ Funkempfänger und Taster werden direkt vor Ort einfach über ein smartes Endgerät programmiert.
- ▶ Programmierung kann nach Belieben angepasst werden.
- ▶ Verschiedene Szenen sind frei programmierbar.
- ▶ Über App (Tablet) oder per Taster steuerbar.
- ▶ Freigabe der Anlagekontrolle an beliebig viele Nutzer möglich.



DIE CASAMBI STEUERUNG IM ÜBERBLICK

Diese Grafik stellt beispielhaft den Weg der Steuerung von der App bis zum Fluter dar.

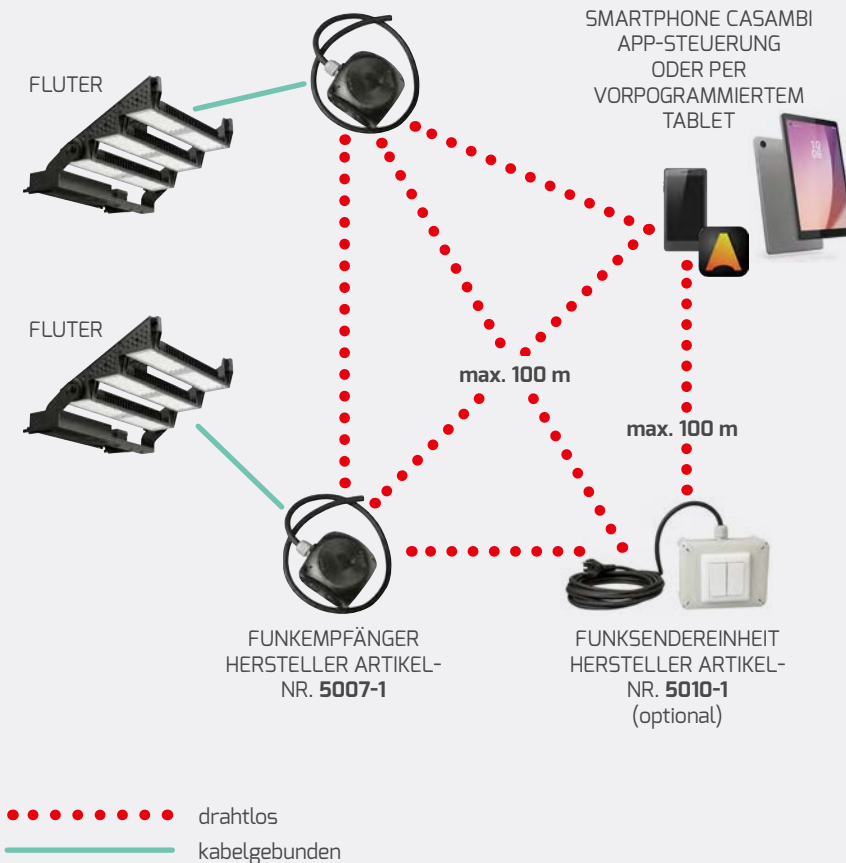

PROGRAMMIERUNG DES FUNKTASTERS (Beispiel):

Taster 1:
kurz an, lang heller

Taster 2:
kurz aus, lang dunkler

Taster 3:
Szenen z.B. 100 % / 80 % / 50 % / 30 %
durch mehrmaliges Drücken umschaltbar

Taster 4:
Szenen z.B. erste Platzhälfte 100 % /
zweite Platzhälfte 100 % / nur ein Mast 100 %

STEUERUNG FÜR HLFsport

BENÖTIGTES ZUBEHÖR BEI BEIDEN STEUERUNGSVARIANTEN

FUNKEMPFÄNGER

Pro Mast wird mindestens ein Funkempfänger benötigt (HERSTELLER ARTIKEL-NR. 5007-1). Es können bis zu 4 Fluter an einem Empfänger angeschlossen werden. Soll jeder Fluter einzeln gedimmt werden, benötigt man für jeden Fluter einen Empfänger. Jeder Funkempfänger kann entweder 1 – 10 V oder DALI Fluter steuern und ist somit kompatibel mit einem HLFsport.

HERSTELLER ARTIKEL-NR.	5007-1
ELDAS-NR.	941007369
ABMESSUNGEN	105 × 105 × 70 mm
TEMPERATURBEREICH	-20 °C bis +55 °C
NETTO-LISTENPREIS	CHF 395,50



VARIANTE 1 DO IT YOURSELF STEUERUNG EINRICHTUNG DES NETZWERKS UND PROGRAMMIERUNG DER STEUERUNG ERFOLGT KOMPLETT OHNE BETEILIGUNG DER DOTLUX.

STEUERUNG PER TASTER

FUNKSENDEREINHEIT

Pro Spielfeld wird min. ein Funksender benötigt
- 4-fach Taster
- Gehäuse mit 5 m Kabel und Schutzkontaktstecker

HERSTELLER ARTIKEL-NR.	5010-1
ELDAS-NR.	941007239
TEMPERATURBEREICH	0 bis +55 °C
NETTO-LISTENPREIS	CHF 651,50



STEUERUNG PER APP

CASAMBI APP

Du kannst wählen über welches Endgerät du die CASAMBI Steuerung nutzen möchtest: Tablet, Smartphone oder Smartwatch.



CASAMBI

HIER GIBTS ALLE INFOS
QR-Code scannen oder eintippen:
dotlux.de/produkte/casambi



VARIANTE 2 PLUG AND PLAY - KOMFORTSTEUERUNG DU ERHÄLTST VON UNS DIE VORPROGRAMMIERTE STEUERUNG. SOMIT ENTFÄLLT JEGLICHE PROGRAMMIERARBEIT AUF DER BAUSTELLE.

DEINE BEDÜRFNISSE – UNSER AUFTRAG

1. Steuerung auswählen und bestellen (5007-1 benötigt)
2. QR-Code scannen und ausgefülltes Formular vorab an uns zurücksenden
3. Wir programmieren die Steuerung optimal auf deine Bedürfnisse und Anforderungen
4. Du erhältst die Steuerung und kannst sofort loslegen!

DOTLUX CASAMBI 4-FACH TASTER STEUERUNG FÜR FLUTER

HERSTELLER ARTIKEL-NR.	5842
ELDAS-NR.	919000059
NETTO-LISTENPREIS	CHF 1.022,70



DOTLUX CASAMBI TABLETSTEUERUNG INKL. SCHUTZHÜLLE

HERSTELLER ARTIKEL-NR.	5841
ELDAS-NR.	919000059
NETTO-LISTENPREIS	CHF 1.022,70



**BITTE FORMULAR
AUSFÜLLEN**

Grundlage zur Ermittlung relevanter Daten bezüglich der Steuerung/des Projektes.



Bei Fragen wende dich bitte an unseren Außendienst: dotlux.com/kontakt

320° SCHWENKBAR.

- ▶ Massives, wasserfestes Aluminium-Druckgussgehäuse mit effizienter Kühlung und hochwertiger Pulverbeschichtung.
- ▶ Der schräge Montagebügel ermöglicht eine einfache Montage ohne den Bügel demontieren zu müssen (frei drehbar 320°).



PROLINE FLOORslim

GEHÄUSE	Aluminium
ABDECKUNG	ESG-Sicherheitsglas, klar
KABELLÄNGE	1 m
DREH - / SCHWENKBAR	320 °
FARBWIEDERGABEINDEX	Ra > 82
EINGANGSSPANNUNG	220 - 240 V AC
TEMPERATURBEREICH	-30 °C bis +50 °C
NUTZLEBENSDAUER	35.000 h



PRODUKTVIDEO



Speziell abgeschrägte Form des Bügels erleichtert die Montage an Wänden und Masten.

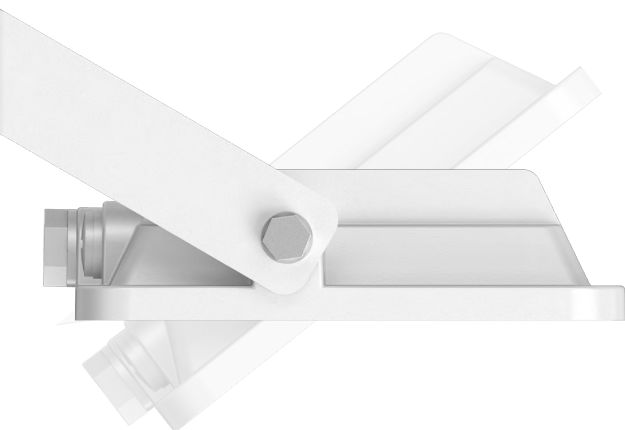



FARBE	FARB-TEMPERATUR	ABMESSUNGEN	GEWICHT	NETTO-LICHT-STROM	EFFIZIENZ	NETTO-LISTENPREIS	HERSTELLER ARTIKEL-NR.	ELDAS-NR.
Weiß	3.000 K	132 × 113 × 30 mm	0,3 kg	1.050 lm	105 lm/W	CHF 51,05	5140-030120	941511389
	4.000 K			1.150 lm	115 lm/W		5140-040120	941511399
Schwarz	3.000 K	1.050 lm	105 lm/W	5144-030120	941505209			
	4.000 K	1.150 lm	115 lm/W	5144-040120	941505219			



FARBE	FARB-TEMPERATUR	ABMESSUNGEN	GEWICHT	NETTO-LICHT-STROM	EFFIZIENZ	NETTO-LISTENPREIS	HERSTELLER ARTIKEL-NR.	ELDAS-NR.
Weiß	3.000 K	160 × 153 × 30 mm	0,4 kg	2.150 lm	107 lm/W	CHF 63,85	5141-030120	941505229
	4.000 K			2.400 lm	120 lm/W		5141-040120	941511409
Schwarz	3.000 K	2.150 lm	107 lm/W	5145-030120	941511419			
	4.000 K	2.400 lm	120 lm/W	5145-040120	941511429			



FARBE	FARB-TEMPERATUR	ABMESSUNGEN	GEWICHT	NETTO-LICHT-STROM	EFFIZIENZ	NETTO-LISTENPREIS	HERSTELLER ARTIKEL-NR.	ELDAS-NR.
Weiß	3.000 K	195 × 174 × 35 mm	0,58 kg	3.100 lm	103 lm/W	CHF 76,65	5142-030120	941511439
	4.000 K			3.450 lm	115 lm/W		5142-040120	941511449
Schwarz	3.000 K	3.100 lm	103 lm/W	5146-030120	941511459			
	4.000 K	3.450 lm	115 lm/W	5146-040120	941511469			



FARBE	FARB-TEMPERATUR	ABMESSUNGEN	GEWICHT	NETTO-LICHT-STROM	EFFIZIENZ	NETTO-LISTENPREIS	HERSTELLER ARTIKEL-NR.	ELDAS-NR.
Weiß	3.000 K	239 × 192 × 44 mm	0,85 kg	5.650 lm	113 lm/W	CHF 102,25	5143-030120	941511479
	4.000 K			5.950 lm	119 lm/W		5143-040120	941511489
Schwarz	3.000 K	5.650 lm	113 lm/W	5147-030120	941511499			
	4.000 K	5.950 lm	119 lm/W	5147-040120	941505249			

SCHWENKBARER PIR-SENSOR.

- ▶ Am schwenkbaren PIR-Sensor (deaktivierbar) sind folgende Werte stufenlos einstellbar:
 - Reichweitenbereich (bis zu 8 m)
 - Tageslichtsensor
 - Leuchtdauer

SENSOR
kurzfristig deaktivierbar über Lichtschalter



PROLINE FLOORslim-sensor

GEHÄUSE	Aluminium
ABDECKUNG	ESG-Sicherheitsglas, klar
KABELLÄNGE	1 m
DREH - / SCHWENKBAR	320°
SENSOR	PIR, 8 m
FARBWIEDERGABEINDEX	Ra > 82
EINGANGSSPANNUNG	220 - 240 V AC
TEMPERATURBEREICH	-20 °C bis +40 °C
NUTZLEBENSDAUER	35.000 h



SENSOR FÜR 5:30 STD. DEAKTIVIEREN:

Licht ausschalten - innerhalb von 2 s 2x das Licht ein-/ausschalten - Sensor deaktiviert

SENSOR VORAB REAKTIVIEREN:

Licht für 10 s ausschalten - Sensor aktiviert



Speziell abgeschrägte Form des Bügels erleichtert die Montage an Wänden und Masten.

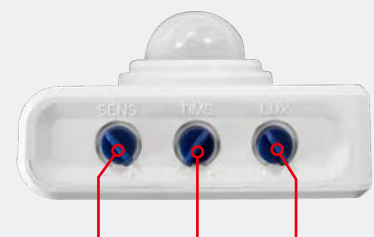

Reichweitenbereich (bis zu 8 m) Leuchtdauer Tageslichtsensor



30 W

FARBE	FARB-TEMPERATUR	ABMESSUNGEN	GEWICHT	NETTO-LICHT-STROM	EFFIZIENZ	NETTO-LISTENPREIS	HERSTELLER ARTIKEL-NR.	ELDAS-NR
Weiß	3.000 K	195 × 224 × 58 mm	0,58 kg	3.100 lm	103 lm/W	CHF 108,65	5148-030120	941505239
	4.000 K			3.450 lm	115 lm/W		5148-040120	941511509
Schwarz	3.000 K			3.100 lm	103 lm/W		5150-030120	941511519
	4.000 K			3.450 lm	115 lm/W		5150-040120	941511529



50 W

FARBE	FARB-TEMPERATUR	ABMESSUNGEN	GEWICHT	NETTO-LICHT-STROM	EFFIZIENZ	NETTO-LISTENPREIS	HERSTELLER ARTIKEL-NR.	ELDAS-NR
Weiß	3.000 K	239 × 243 × 68 mm	0,85 kg	5.650 lm	113 lm/W	CHF 127,85	5149-030120	941511539
	4.000 K			5.950 lm	119 lm/W		5149-040120	941511549
Schwarz	3.000 K			5.650 lm	113 lm/W		5151-030120	941511559
	4.000 K			5.950 lm	119 lm/W		5151-040120	941505259

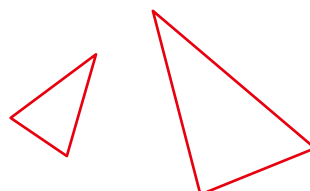

UNIVERSELLE ANWENDUNGEN.

- ▶ Kostenoptimiertes Design für universelle Anwendungen.
- ▶ Wasserfestes Gehäuse IP66 mit effizientem Kühlungsdesign.



ECOLINE FLOOR_{eco}

GEHÄUSE	Aluminium, schwarz
ABDECKUNG	ESG-Sicherheitsglas, klar
KABELLÄNGE	0,5 m
DREH - / SCHWENKBAR	120°
FARBTEMPERATUR	4.000 K
FARBWIEDERGABEINDEX	Ra > 75
EINGANGSSPANNUNG	220 – 240 V AC
EFFIZIENZ	100 lm/W
TEMPERATURBEREICH	-25 °C bis +45 °C
NUTZLEBENSDAUER	20.000 h



PRODUKTVIDEO



		ABMESSUNGEN	GEWICHT	NETTO-LICHTSTROM	NETTO-LISTENPREIS	HERSTELLER ARTIKEL-NR.	ELDAS-NR.
30 W		160 × 147 × 29 mm	0,4 kg	3.000 lm	CHF 32,00	5164-040120	941511569
50 W		200 × 178 × 29 mm	0,7 kg	5.000 lm	CHF 38,40	5165-040120	941511579
100 W		270 × 230 × 29 mm	1,34 kg	10.000 lm	CHF 93,30	5166-040120	941511589
200 W		366 × 303 × 34 mm	2,4 kg	20.000 lm	CHF 203,50	5167-040120	941511599

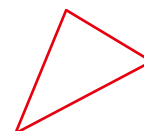

WANDHALTER FÜR LENS_{plus} UND FLOOR_{slim}



HERSTELLER ARTIKEL-NR.	3193
ELDAS-NR.	941902819
FARBE	schwarz
PASSEND FÜR	10 – 50 W
MATERIAL	Stahl, pulverbeschichtet
LÄNGE	500 mm
GEWICHT	0,84 kg
NETTO-LISTENPREIS	CHF 47,25



HERSTELLER ARTIKEL-NR.	3193-1
ELDAS-NR.	941902809
FARBE	weiß
PASSEND FÜR	10 – 50 W
MATERIAL	Stahl, pulverbeschichtet
LÄNGE	500 mm
GEWICHT	0,84 kg
NETTO-LISTENPREIS	CHF 51,05

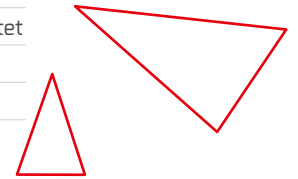

ERDSPIESSE FÜR LENS_{plus} UND FLOOR_{slim}



HERSTELLER ARTIKEL-NR.	3191*
ELDAS-NR.	941902979
PASSEND FÜR	10 – 20 W
MATERIAL	Aluminium
FARBE	schwarz
ABMESSUNGEN	Ø 40, 165 mm
SCHRAUBANSCHLUSS	M6
GEWICHT	0,2 kg
NETTO-LISTENPREIS	CHF 11,50



HERSTELLER ARTIKEL-NR.	3192*
ELDAS-NR.	941902989
PASSEND FÜR	ab 30 W
MATERIAL	Aluminium
FARBE	schwarz
ABMESSUNGEN	Ø 60, 265 mm
SCHRAUBANSCHLUSS	M10
GEWICHT	0,43 kg
NETTO-LISTENPREIS	CHF 19,20

KABELVERBINDER

Wassergeschützt IP67, schraubbar, 3-polig

HERSTELLER ARTIKEL-NR.	2727
ELDAS-NR.	941800409
NETTO-LISTENPREIS	CHF 127,85



ÜBERSPANNUNGSSCHUTZ

10 KV MIT KONTROLL LED, IP65, EXTERNE MONTAGE

HERSTELLER ARTIKEL-NR.	5044
ELDAS-NR.	941919139
NETTO-LISTENPREIS	CHF 39,55



* Nur solange der Vorrat reicht.



TRACKLIGHTS



ALL ABOUT TRACKS.

HINWEIS:

Die HERSTELLER ARTIKEL-NR. gibt Auskunft über die Farbe und Erde des Produkts:

S = Schwarz
SL = Schwarz, Erde Links

W = Weiß
WL = Weiß, Erde Links

SR = Schwarz, Erde Rechts
WR = Weiß, Erde Rechts

Rote Markierung (Erdung) beachten



PROLINE TRACK

Schiene schwarz ähnlich RAL 9005

LÄNGE	NETTO-LISTENPREIS	HERSTELLER ARTIKEL-NR.	ELDAS-NR.
1.000 mm	CHF 51,05	3893-S1	154000239
2.000 mm	CHF 85,65	3893-S2	154000259
3.000 mm	CHF 125,30	3893-S3	154000279

Schiene weiß ähnlich RAL 9003

LÄNGE	NETTO-LISTENPREIS	HERSTELLER ARTIKEL-NR.	ELDAS-NR.
1.000 mm	CHF 51,05	3893-W1	154000229
2.000 mm	CHF 85,65	3893-W2	154000249
3.000 mm	CHF 125,30	3893-W3	154000269

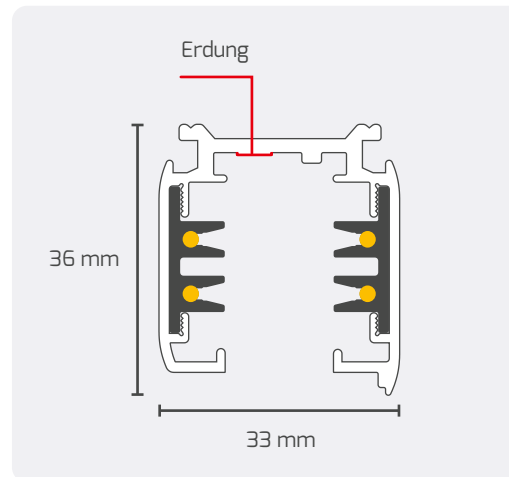

EINSPEISER

ABMESSUNGEN 100 × 32 × 33 mm

NETTO-LISTENPREIS CHF 17,90

HERSTELLER ARTIKEL-NR.	ELDAS-NR.
3894-SL	941904359
3894-WL	941904379

HERSTELLER ARTIKEL-NR.	ELDAS-NR.
3894-SR	941904369
3894-WR	941904389

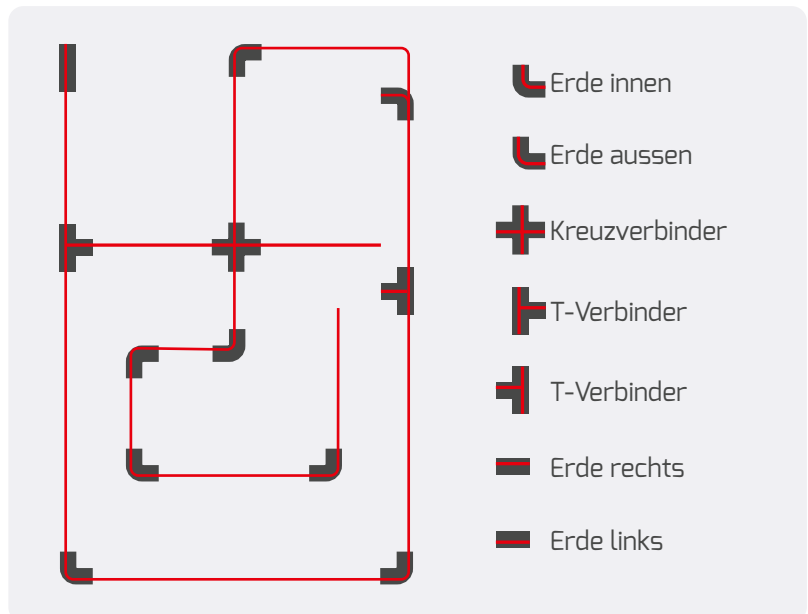

TRACKLIGHTS | TRACKSCHIENEN UND ZUBEHÖR

ZUBEHÖR

Die abgebildeten Grafiken der Verbindungselemente kennzeichnen die Erdung in rot. Perspektivisch ist hier die Draufsicht, wie auf dem Foto.

FLEXIBLER VERBINDER

ABMESSUNGEN 240 × 32 × 36 mm
NETTO-LISTENPREIS CHF 45,95

HERSTELLER	
ARTIKEL-NR.	ELDAS-NR.
3905-S	941904579
3905-W	941904589



VERBINDUNGSGELENK

ABMESSUNGEN 225 × 32 × 36 mm
NETTO-LISTENPREIS CHF 32,00

HERSTELLER	
ARTIKEL-NR.	E-NR.
3906-S	941904599
3906-W	941904609



ENDKAPPE

ABMESSUNGEN 32 × 32 × 36 mm
NETTO-LISTENPREIS CHF 3,30

HERSTELLER	
ARTIKEL-NR.	E-NR.
3895-S	941902959
3895-W	941902969



T-VERBINDER

ABMESSUNGEN 165 × 98 × 36 mm
NETTO-LISTENPREIS CHF 39,55



HERSTELLER	
ARTIKEL-NR.	ELDAS-NR.
3899-SL2	941904489
3899-WL2	941904529

HERSTELLER	
ARTIKEL-NR.	ELDAS-NR.
3899-SL1	941904479
3899-WL1	941904519

HERSTELLER	
ARTIKEL-NR.	ELDAS-NR.
3899-SR2	941904509
3899-WR2	941904549

HERSTELLER	
ARTIKEL-NR.	ELDAS-NR.
3899-SR1	941904499
3899-WR1	941904539

90° ECKE

ABMESSUNGEN 98 × 98 × 36 mm
NETTO-LISTENPREIS 16,99 €



HERSTELLER	
ARTIKEL-NR.	ELDAS-NR.
3898-SL	941904439
3898-WL	941904459

HERSTELLER	
ARTIKEL-NR.	ELDAS-NR.
3898-SR	941904449
3898-WR	941904469



KREUZVERBINDER

ABMESSUNGEN 165 × 165 × 36 mm
NETTO-LISTENPREIS 35,90 €

HERSTELLER	
ARTIKEL-NR.	ELDAS-NR.
3904-S	941904559
3904-W	941904569



VERBINDER

ABMESSUNGEN 70 × 25 × 26 mm
NETTO-LISTENPREIS CHF 12,15

HERSTELLER	
ARTIKEL-NR.	ELDAS-NR.
3896-S	941904399
3896-W	941904409



MITTELEINSPEISER

ABMESSUNGEN 165 × 32 × 36 mm
NETTO-LISTENPREIS CHF 12,15

HERSTELLER	
ARTIKEL-NR.	ELDAS-NR.
3897-S	941904419
3897-W	941904429



SCHUTZKONTAKTSTECKDOSE 230 V

ABMESSUNGEN 60 × 60 × 80 mm
NETTO-LISTENPREIS CHF 89,45

FARBE	HERSTELLER	
	ARTIKEL-NR.	ELDAS-NR.
weiß	3731	941904309



SEILABHÄNGUNG PRO

SEILLÄNGE 1.500 mm
NETTO-LISTENPREIS CHF 18,55

HERSTELLER	
ARTIKEL-NR.	ELDAS-NR.
5092-S	941919439
5092-W	941919429



MONTAGECLIP FÜR RASTERDECKEN

ABMESSUNGEN 65 × 35 × 15 mm
NETTO-LISTENPREIS CHF 19,85

HERSTELLER	
ARTIKEL-NR.	ELDAS-NR.
3915-S	941902739
3915-W	941902749



HAKEN BIS 10 KG

ABMESSUNGEN 26 × 26 × 50 mm
NETTO-LISTENPREIS CHF 8,05

HERSTELLER	
ARTIKEL-NR.	ELDAS-NR.
3914-S	941902859
3914-W	941902849



3-PHASEN ADAPTER

NETTO-LISTENPREIS CHF 32,00

HERSTELLER	
ARTIKEL-NR.	ELDAS-NR.
4473-S	941919169
4473	941904649



VERSTEIFUNGSELEMENT

NETTO-LISTENPREIS CHF 17,25

HERSTELLER	
ARTIKEL-NR.	ELDAS-NR.
4766-S	941919119
4764-W	941919109



Bis 5 kg geeignet, mit integrierter Zugentlastung

UND ZACK - SCHON MONTIERT.

- ▶ Das in den Schienenadapter integrierte Netzteil ermöglicht durch die Wärmeentkopplung eine lange Lebensdauer.
- ▶ Umweltfreundlich: Ein vorhandenes 3-Phasen-Schienensystems kann problemlos weiterverwendet werden.
- ▶ **POWERselect**: Bis zu 4 unterschiedliche Stufen einstellbar, dabei hocheffizient mit CRI>92. Die flexible Phasenwahl und Leistungsanpassung erfolgt dabei direkt in der Leuchte.
- ▶ Und die Montage erfolgt schneller, als du zum Lesen dieses Textes brauchst :)



PROLINE LINEAtrack



GEHÄUSE	Aluminium, schwarz RAL 9011
FARBWIEDERGABEINDEX	Ra > 92
EINGANGSSPANNUNG	220 – 240 V AC
TEMPERATURBEREICH	-20 °C bis +45 °C
NUTZLEBENSDAUER	50.000 h



PRODUKTVIDEO

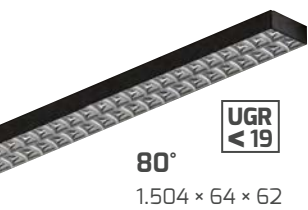

	FARB-TEMPERATUR	LEISTUNGS-AUFNAHME	NETTO-LICHTSTROM	EFFIZIENZ	NETTO-LISTENPREIS	HERSTELLER ARTIKEL-NR.	ELDAS-NR.	
80° 1.504 x 64 x 62	3.000 K	max. 60 W	max. 9.550 lm*	max. 165 lm/W*	CHF 395,50	5895-030080**	941301869**	
	4.000 K		max. 10.220 lm*	max. 176 lm/W*		5895-040080	941301839	



	FARB-TEMPERATUR	LEISTUNGS-AUFNAHME	NETTO-LICHTSTROM	EFFIZIENZ	NETTO-LISTENPREIS	HERSTELLER ARTIKEL-NR.	ELDAS-NR.	
120° 1.504 x 64 x 65	3.000 K	max. 59 W	max. 8.590 lm*	max. 148 lm/W*	CHF 267,50	5872-030120	941301899	
	4.000 K		max. 9.180 lm*	max. 158 lm/W*		5872-040120	941301889	

Andere Lichtfarben und Abstrahlwinkel können ab 100 Stück projektbezogen gefertigt werden. Stelle deine Anfrage an: info@dotlux.ch

* Detaillierte Werte zu Netto-Lichtstrom und Effizienz findest du in unserem **Online Produktverzeichnis** unter der jeweiligen Hersteller Artikel-Nummer im Beschreibungstext oder unter dem QR-Code.

** Nur solange der Vorrat reicht.

IDEAL FÜR NIEDRIGE RÄUME.

- ▶ Profitiere von der großflächigen Ausleuchtung eines Lichtbands bei einfacher Montage in deine Trackschiene.
- ▶ Drei Lichtfarben sind durch **COLORselect** einstellbar, natürliches Farbempfinden wird durch den extra hohen CRI-Wert > 95 erreicht.
- ▶ Die Bauweise ist dabei kompakt, die gleichmäßige Lichtverteilung ideal für niedrige Raumhöhen.



PROLINE STICKtrack



GEHÄUSE	Aluminium
ABDECKUNG	Polycarbonat
ABMESSUNGEN	1.240 × 32 × 52 mm
FARBTEMPERATUR	3.000 K 4.000 K 5.700 K
FARBWIEDERGABEINDEX	Ra > 95
EINGANGSSPANNUNG	186 – 240 V AC/DC
NETTO-LICHTSTROM	max. 3.060 lm
LEISTUNGS-AUFNAHME	30 W
EFFIZIENZ	102 lm/W
TEMPERATURBEREICH	-25 °C bis +45 °C
NUTZLEBENSDAUER	50.000 h



PRODUKTVIDEO

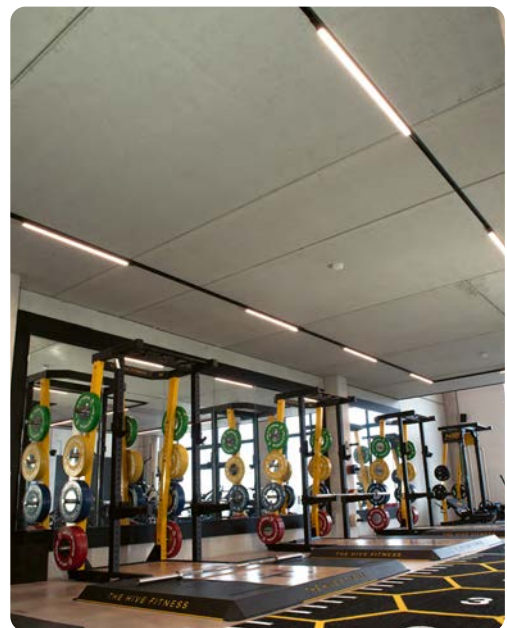

schwarz
ähnlich RAL 9005



NETTO-LISTENPREIS	HERSTELLER ARTIKEL-NR.	ELDAS-NR.
CHF 216,30	4732-0FW110	941600369

weiß
ähnlich RAL 9016



NETTO-LISTENPREIS	HERSTELLER ARTIKEL-NR.	ELDAS-NR.
CHF 216,30	4733-0FW110	941600379

ECHTE FARBEN. SCHLANKES DESIGN.

- ▶ Lebendige und kontrastreiche Farben, **POWERselect** und **COLORselect** sind in jeweils 3 unterschiedlichen Stufen einstellbar.
- ▶ Die Schwenk- und Drehfunktion ermöglicht eine flexible Ausleuchtung, das in den Schienenadapter integrierte Netzteil ermöglicht durch die Wärmeentkopplung eine lange Lebensdauer.
- ▶ Das Baukastensystem ermöglicht viele individuelle Beleuchtungsmöglichkeiten. Die Hochleistungsreflektoren mit Schraubverschluss lassen sich werkzeuglos austauschen.
- ▶ Kompatibel zu EUTRAC und nahezu allen anderen 3-Phasenschienen.

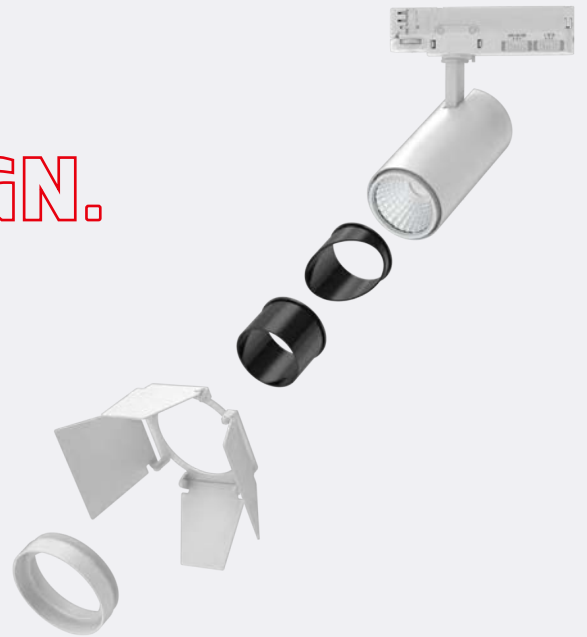

HIGHLINE SLIMtrack



GEHÄUSE	Aluminium
ABMESSUNGEN	Ø 75, 171 × 233 mm
DREH - / SCHWENKBAR	355° drehbar 90° schwenkbar
STANDARDLINSE	36°, inklusive
FARBTEMPERATUR	3.000 K 3.500 K 4.000 K
FARBWIEDERGABEINDEX	Ra > 95
EINGANGSSPANNUNG	186 – 240 V AC/DC
NETTO-LICHTSTROM	max. 2.660 lm*
LEISTUNGS-AUFNAHME	max. 30 W
EFFIZIENZ	max. 101 lm/W*
TEMPERATURBEREICH	-20 °C bis +40 °C
NUTZLEBENSDAUER	50.000 h



schwarz
ähnlich RAL 9005

NETTO-LISTENPREIS	HERSTELLER ARTIKEL-NR.	ELDAS-NR.
CHF 165,10	3845-199036	941007959



weiß
ähnlich RAL 9016

NETTO-LISTENPREIS	HERSTELLER ARTIKEL-NR.	ELDAS-NR.
CHF 165,10	3843-199036	941008289



HINWEIS:

Die Entkopplung des Netzteils von der Platine sorgt für eine lange Lebensdauer.



CRI > 95

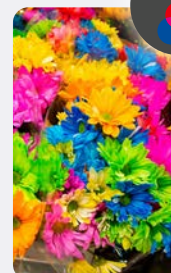

TrueColor mit CRI > 95



ERKLÄRVIDEO



ZUBEHÖR (untereinander kombinierbar)

24° REFLEKTOR	
HERSTELLER ARTIKEL-NR.	5816-24
ELDAS-NR.	941905399
NETTO-LISTENPREIS	CHF 14,05

TORBLLENDE WEISS	
HERSTELLER ARTIKEL-NR.	5857
ELDAS-NR.	941905259
NETTO-LISTENPREIS	CHF 42,10

ZYLINDER SCHWARZ	
HERSTELLER ARTIKEL-NR.	5859
ELDAS-NR.	941905389
NETTO-LISTENPREIS	CHF 17,90

55° REFLEKTOR	
HERSTELLER ARTIKEL-NR.	5817-55
ELDAS-NR.	941905359
NETTO-LISTENPREIS	CHF 14,05

TORBLLENDE SCHWARZ	
HERSTELLER ARTIKEL-NR.	5858
ELDAS-NR.	941905079
NETTO-LISTENPREIS	CHF 42,10

SCHRÄGZYLINDER SCHWARZ	
HERSTELLER ARTIKEL-NR.	5860
ELDAS-NR.	941905379
NETTO-LISTENPREIS	CHF 17,90

HONIGWABE SCHWARZ	
HERSTELLER ARTIKEL-NR.	5856
ELDAS-NR.	941905349
NETTO-LISTENPREIS	CHF 5,10

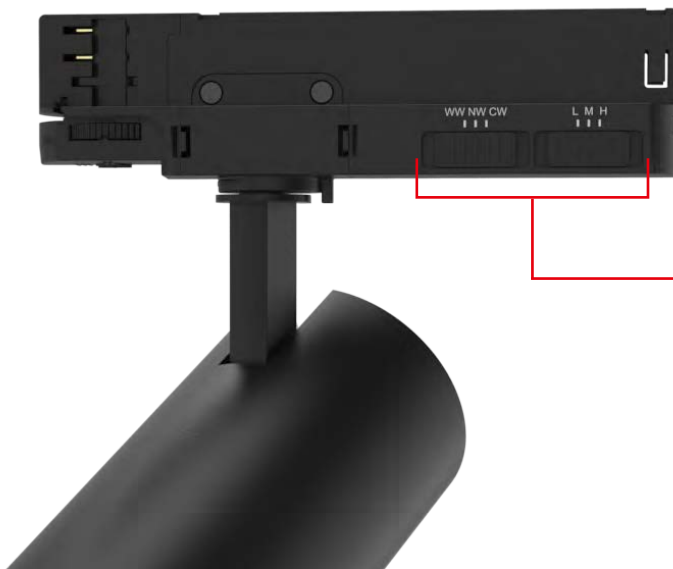

Das vom Chip entkoppelte Netzteil sorgt für ein besseres Wärmemanagement der Leuchte. Über außen angebrachte Schalter lassen sich Farbtemperatur (COLORselect) und Leistung (POWERselect) stufenweise einstellen.

PERFEKT GEDIMMT. PERFEKT INSZENIERT.

- ▶ Das LED-Tracklight überzeugt mit maximaler Flexibilität dank POWERselect-Leistungsstufen, COLORselect-Farbtemperaturen und exzellenter Farbwiedergabe mit CRI > 92.
- ▶ Kompatibel mit EUTRAC und nahezu allen 3-Phasenschienen, dimmbar, passiv gekühlt und nachhaltig aufgebaut, bietet es professionelle Lichtqualität zu einem ausgezeichneten Preis-Leistungs-Verhältnis.

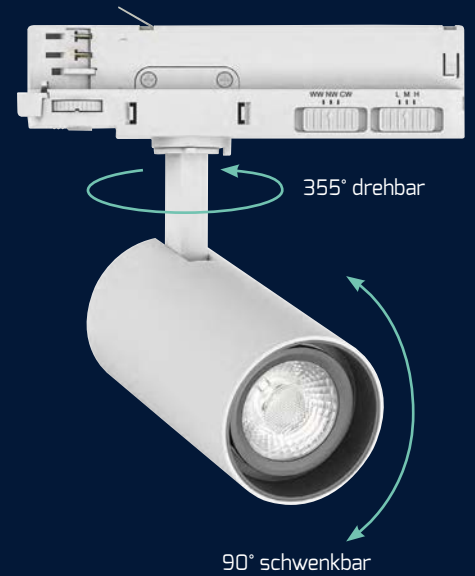

ECOLINE SLIMtrack-eco



GEHÄUSE	Aluminium, schwarze Rückseite
DEKORRING	schwarz, bei allen Varianten
DREH - / SCHWENKBAR	355° drehbar 90° schwenkbar
STANDARDLINSE	36°, inklusive
FARBTEMPERATUR	2.700 K 3.200 K 4.000 K
FARBWIEDERGABEINDEX	Ra > 92
EINGANGSSPANNUNG	186 – 240 V AC/DC
TEMPERATURBEREICH	-20 °C bis +40 °C
NUTZLEBENSDAUER	50.000 h



	FARBE	LEISTUNGS-AUFNAHME	NETTO-LICHTSTROM	EFFIZIENZ	NETTO-LISTENPREIS	HERSTELLER ARTIKEL-NR.	ELDAS-NR.	
 Ø 65, 170 × 195 mm	AN/AB weiß, ähnlich RAL 9016	max. 21 W	max. 2.070 lm*	max. 105 lm/W*	CHF 98,45	4890-199036	941008219	
	AN/AB schwarz, ähnlich RAL 9005						5070-199036	941008049
 Ø 75, 171 × 223 mm	AN/AB weiß, ähnlich RAL 9016	max. 29 W	max. 2.670 lm*	max. 101 lm/W*	CHF 118,90	4891-199036	941008239	
	AN/AB schwarz, ähnlich RAL 9005	max. 31 W	max. 3.380 lm*	max. 110 lm/W*	CHF 118,90	NEU 5071-299036	941031039	

* Detaillierte Werte zu Netto-Lichtstrom und Effizienz findest du in unserem [Online Produktverzeichnis](#) unter der jeweiligen Hersteller Artikel-Nummer im Beschreibungstext oder unter dem QR-Code.



ZUBEHÖR: 21 W



24° LINSE

HERSTELLER ARTIKEL-NR. **5812-24**

ELDAS-NR. **941905289**

NETTO-LISTENPREIS CHF 10,25

55° LINSE

HERSTELLER ARTIKEL-NR. **5813-55**

ELDAS-NR. **941905469**

NETTO-LISTENPREIS CHF 10,25

ZUBEHÖR: 31 W



24° LINSE

HERSTELLER ARTIKEL-NR. **5814-24**

ELDAS-NR. **941905459**

NETTO-LISTENPREIS CHF 12,80

55° LINSE

HERSTELLER ARTIKEL-NR. **5815-55**

ELDAS-NR. **941905429**

NETTO-LISTENPREIS CHF 12,80

ZUBEHÖR DIMMEN

DREHDIMMER 5 – 100 W PHASENABSCHNITT

HERSTELLER ARTIKEL-NR. **5180**

ELDAS-NR. **941999949**

NETTO-LISTENPREIS CHF 51,05



ABDECKKRAHMEN DREHDIMMER

HERSTELLER ARTIKEL-NR. **5214**

ELDAS-NR. **941919489**

NETTO-LISTENPREIS CHF 12,80



DALI-PHASENABSCHNITTSDIMMER MAX. 200 W
PASSEND FÜR GERÄTEDOSEN

HERSTELLER ARTIKEL-NR. **5425-1**

ELDAS-NR. **919100009**

NETTO-LISTENPREIS CHF 104,85

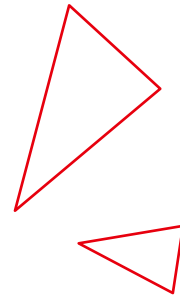

LIZENZ ZUM LEUCHTEN

- ▶ Smoothlens Technologie ermöglicht stufenlos einstellbare Abstrahlwinkel von 24° bis zu 60°. Nachhaltiges Produktdesign mit integriertem, leicht austauschbarem Netzteil im Schienenadapter garantiert eine besonders lange Lebensdauer.
- ▶ Diese Technologie ermöglicht einen stufenlos einstellbaren Abstrahlwinkel ohne Farbverzerrungen.
- ▶ Kompatibel zu EUTRAC und nahezu allen anderen 3-Phasenschienen.



PROLINE ZOOMtrack





GEHÄUSE	Aluminium / Kunststoff
ABMESSUNGEN	Ø 80, 170 x 250 mm
DREH - / SCHWENKBAR	355° drehbar 90° schwenkbar
FARBTEMPERATUR	2.700 K 3.200 K 4.000 K
FARBWIEDERGABEINDEX	Ra > 92
EINGANGSSPANNUNG	186 - 240 V AC/DC
NETTO-LICHTSTROM	max. 3.320 lm*
LEISTUNGS-AUFNAHME	max. 33 W
EFFIZIENZ	max. 116 lm/W*
TEMPERATURBEREICH	-20 °C bis +40 °C
NUTZLEBENSDAUER	50.000 h





PRODUKTVIDEO

Das vom Chip entkoppelte Netzteil sorgt für ein besseres Wärmemanagement der Leuchte. Über außen angebrachte Schalter lassen sich Farbtemperatur (**COLORselect**) und Leistungen (**POWERselect**) stufenweise einstellen.



	NETTO-LISTENPREIS	HERSTELLER ARTIKEL-NR.	ELDAS-NR.	
	weiß ähnlich RAL 9016	CHF 165,10	5775-099060	

	NETTO-LISTENPREIS	HERSTELLER ARTIKEL-NR.	ELDAS-NR.	
	schwarz ähnlich RAL 9005	CHF 165,10	5776-099060	



* Detaillierte Werte zu Netto-Lichtstrom und Effizienz findest du in unserem **Online Produktverzeichnis** unter der jeweiligen Hersteller Artikel-Nummer im Beschreibungstext oder unter dem QR-Code.

WIE WEIT WIRST DU DREHEN?

► Dieser breitstrahlende Flutlichtstrahler mit dezenter Milchglas-Optik sorgt für eine gleichmäßige Lichtverteilung. Der hocheffiziente, passive Aludruckguss Kühlkörper garantiert eine lange Lebensdauer und ermöglicht durch die Schwenk- und Drehfunktion eine flexible Ausleuchtung (355° drehbar, 90° schwenkbar). Kompatibel zu EUTRAC und nahezu allen anderen 3-Phasenschienen.



PROLINE FLEXAtrack	
GEHÄUSE	Aluminium / Kunststoff
ABMESSUNGEN	201 x 108 x 153 mm
DREH - / SCHWENKBAR	355° drehbar 90° schwenkbar
FARBTEMPERATUR	3.000 K 4.000 K 5.700 K
FARBWIEDERGABEINDEX	Ra > 92
EINGANGSSPANNUNG	186 - 240 V AC/DC
NETTO-LICHTSTROM	max. 3.710 lm*
LEISTUNGS-AUFNAHME	max. 32 W
EFFIZIENZ	max. 129 lm/W*
TEMPERATURBEREICH	-20 °C bis +40 °C
NUTZLEBENSDAUER	50.000 h



Aludruckguss Kühlkörper garantiert lange Lebensdauer.

schwarz
ähnlich RAL 9011

NETTO-LISTENPREIS	HERSTELLER ARTIKEL-NR.	ELDAS-NR.
CHF 203,50	5773-099100	941007989



weiß
ähnlich RAL 9016

NETTO-LISTENPREIS	HERSTELLER ARTIKEL-NR.	ELDAS-NR.
CHF 203,50	5772-099100	941008089



Das Netzteil ist entkoppelt vom Chip und sorgt somit für ein besseres Wärme-management der Leuchte. Über außen angebrachte Schalter lassen sich Farbtemperatur (**COLORselect**) und Leistungen (**POWERselect**) stufenweise einstellen.

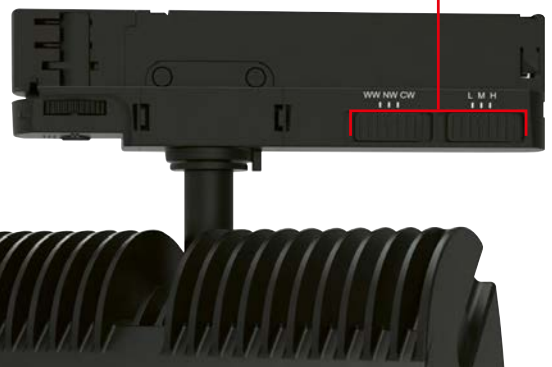

* Detaillierte Werte zu Netto-Lichtstrom und Effizienz findest du in unserem **Online Produktverzeichnis** unter der jeweiligen Hersteller Artikel-Nummer im Beschreibungstext oder unter dem QR-Code.

The image is a collage with a red background. In the top right, there is a white textured wall. Three red-outlined triangles are scattered across the red background: one in the middle left, one in the middle right, and one in the bottom right. The bottom right corner shows a partial view of a metal railing.

PENDELLEUCHTEN



ELEGANZ IST EINE RUNDE SACHE.

► Die schwarze, zeitlos elegante Pendelleuchte **AURA** ist in drei Größen erhältlich und passt sich so perfekt jeder Raumgröße an. Das filigrane Abhängeset komplettiert das edle Design und übernimmt zugleich die Stromführung, die direkt über die Abhängung erfolgt.

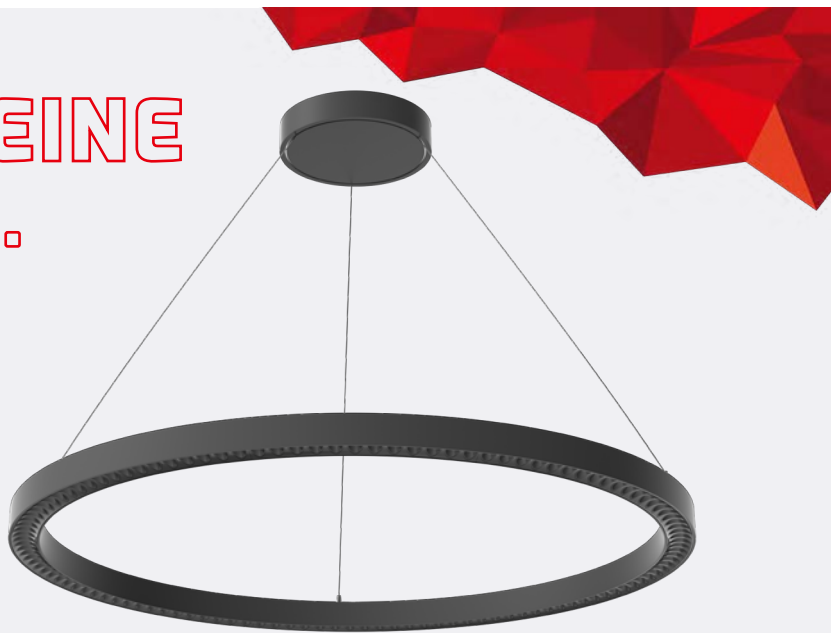

HIGHLINE AURA

GEHÄUSE	Aluminium, schwarz, ähnlich RAL 7021
SEILLÄNGE	1.500 mm
FARBTEMPERATUR	4.000 K
FARBWIEDERGABEINDEX	Ra > 82
EINGANGSSPANNUNG	200 – 240 V AC
EFFIZIENZ	150 lm/W
TEMPERATURBEREICH	-20 °C bis +45 °C
NUTZLEBENSDAUER	50.000 h



PRODUKTVIDEO



	60 W Ø 655 mm	NETTO-LICHTSTROM 9.000 lm	NETTO-LISTENPREIS CHF 894,70	HERSTELLER ARTIKEL-NR. 6915-040110	ELDAS-NR. 941374589
---	-------------------------	-------------------------------------	--	--	-------------------------------

	80 W Ø 905 mm	NETTO-LICHTSTROM 12.000 lm	NETTO-LISTENPREIS CHF 1.278,70	HERSTELLER ARTIKEL-NR. 6916-040110	ELDAS-NR. 941374609
---	-------------------------	--------------------------------------	--	--	-------------------------------

	120 W Ø 1.205 mm	NETTO-LICHTSTROM 18.000 lm	NETTO-LISTENPREIS CHF 1.651,20	HERSTELLER ARTIKEL-NR. 6917-040110	ELDAS-NR. 941374599
---	----------------------------	--------------------------------------	--	--	-------------------------------



BLENDFREIE LINSEN IN FISHEYE OPTIK

60% indirektes Licht

40% direktes Licht

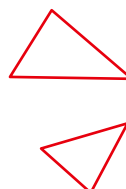



MAGNETBALDACHIN



3x Magnete

Netzteil*

3x Montageslitze



SOCIAL MEDIA VIDEO

Seilabhängung mit integriertem Stromkabel

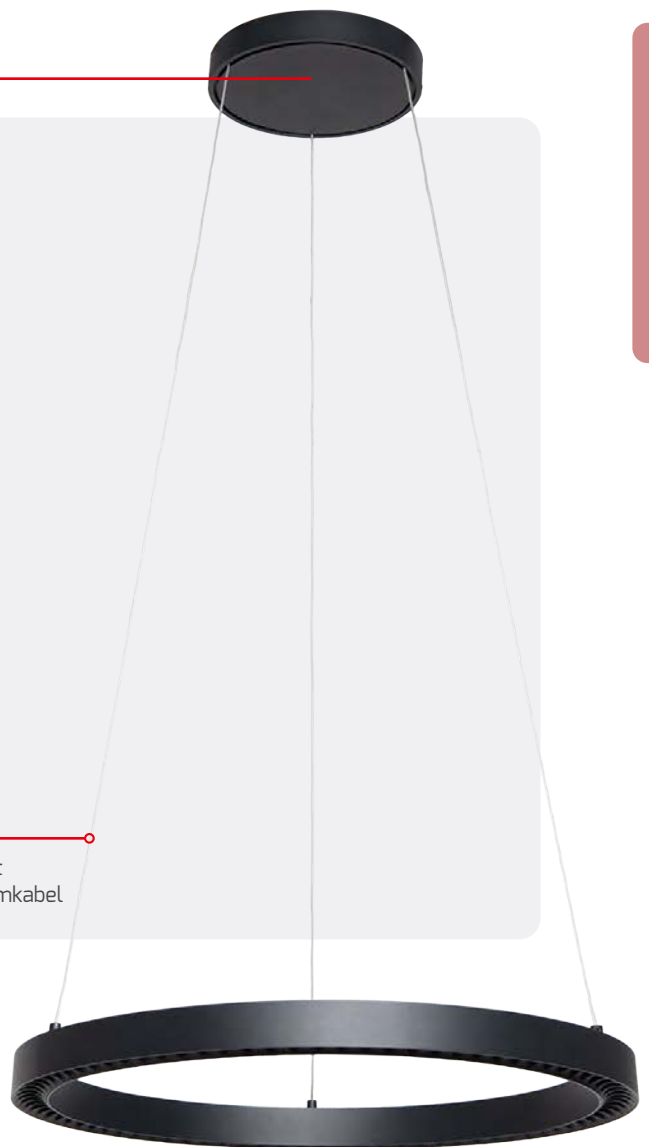

* Bei der 120 W Variante werden 2 Netzteile benötigt, die im Lieferumfang enthalten sind.

DÜRFEN WIR DIR EINE CAPPUCCINO ANBIETEN?

- ▶ Stilvolle Pendelleuchte mit der Leistung eines Hallenstrahlers: Durch zwei separate Netzteile verfügt die **CAPPUCCINO** über eine **POWERselect**-Funktion mittels Phasenschaltung. Dadurch lässt sich die Leistungsstufe der Leuchte auch bei hohen Einbauhöhen bequem schalten.
- ▶ Zudem eignet sie sich perfekt für den Einsatz an Orten, an denen zu verschiedenen Zeiten unterschiedlich viel Licht benötigt wird (z.B. Schaufenster, die auch nachts zwar durchgehend, aber gedimmt beleuchtet werden sollen.)



PROLINE CAPPUCCINO



GEHÄUSE	Aluminium
ABMESSUNGEN	Ø 330 x 456 mm
FARBTEMPERATUR	3.000 K 3.500 K 4.000 K
FARBWIEDERGABEINDEX	Ra > 82
EINGANGSSPANNUNG	186 – 240 V AC/DC
EFFIZIENZ	140 lm/W
TEMPERATURBEREICH	-20 °C bis +40 °C
NUTZLEBENSDAUER	50.000 h



ZUBEHÖR

ABHÄNGESET WEISS, DECKENBALDACHIN INKL. 1,5 m STAHLSEIL

HERSTELLER ARTIKEL-NR. 6249

ELDAS-NR. 941960949

NETTO-LISTENPREIS CHF 33,25



HINWEIS:

Bei der **HERSTELLER ARTIKEL-NR. 6247-099090** ermöglichen zwei integrierte Netzteile folgende vordefinierte Leistungsstufen: 30 / 44 / 74 W. Dadurch ist die Leuchte flexibel und stromsparend einsetzbar.

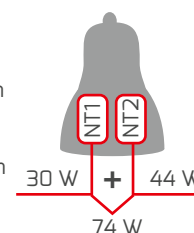

nicht dimmbar

LEISTUNGS-AUFNAHME	NETTO-LICHTSTROM	NETTO-LISTENPREIS	HERSTELLER ARTIKEL-NR.	ELDAS-NR.
max. 74 W*	max. 10.360 lm*	CHF 318,70	6247-099090	941014139



LEISTUNGS-AUFNAHME	NETTO-LICHTSTROM	NETTO-LISTENPREIS	HERSTELLER ARTIKEL-NR.	ELDAS-NR.
max. 80 W	max. 11.200 lm	CHF 433,90	6248-099090	941014149

* Detaillierte Werte zu Netto-Lichtstrom und Effizienz findest du in unserem **Online Produktverzeichnis** unter der jeweiligen Hersteller Artikel-Nummer im Beschreibungstext oder unter dem QR-Code.



SCHWÄLMER BROT LADE
seit 1907

MIWE.com

KÄSECREME
PFIRSICH
2,60 €

KÄSECREME
HIMBEER
2,60 €

PER SWIPE ZUM PERFEKTEN LICHT.

► Die moderne Pendelleuchte **RIVO** verbindet zeitloses Design mit intuitiver Hand-Swipe-Steuerung für perfekt abgestimmtes Licht in Büro-, Konferenz- und repräsentativen Räumen. Blendarmes UGR < 19, frei wählbare Lichtmodi und Memory-Funktion sorgen für höchsten Sehkomfort und eine Atmosphäre, die Professionalität ausstrahlt.



PROLINE RIVO



GEHÄUSE	Aluminium
ABDECKUNG	Kunststoff strukturiert
ABMESSUNGEN	1.280 × 55 × 83 mm
SEILLÄNGE	1.500 mm
FARBTEMPERATUR	4.000 K
FARBWIEDERGABEINDEX	Ra > 92
EINGANGSSPANNUNG	220 – 240 V AC
NETTO-LICHTSTROM	3.200 lm
LEISTUNGS-AUFNAHME	45 W
EFFIZIENZ	71 lm/W
TEMPERATURBEREICH	-20 °C bis +45 °C
NUTZLEBENSDAUER	50.000 h



rot
metallic



NETTO-LISTENPREIS	HERSTELLER ARTIKEL-NR.	ELDAS-NR.
CHF 497,90	7212-040100	941305759

silber
metallic



NETTO-LISTENPREIS	HERSTELLER ARTIKEL-NR.	ELDAS-NR.
CHF 497,90	7213-040100	941305769





HAND-SWIPE-STEUERUNG

1.

EINSCHALTEN: Um die Leuchte einzuschalten, bewegt man die Hand mittig unter dem Erfassungsbereich im Abstand von ca. 20 cm für ca. 0,5 Sekunden.

2.

LICHTMODIWAHL: Die verschiedenen Modi kann man einstellen, indem man die Hand kurz unter dem Erfassungsbereich bewegt:

- a. Alle Teile aktiv
- b. Nur mittlerer Teil aktiv (Diffusor mit Louvre)
- c. Nur äußerer Teil aktiv (Diffusor mit Opal)
- d. Aus

3.

DIMMUNG: Um die Leuchte zu dimmen, hält man die Hand für 3 Sekunden unter den Sensor, bis die gewünschte, stufenlos gedimmte Helligkeit erreicht ist. Indem man die Hand erneut 3 Sekunden unter den Sensor hält, kann die Helligkeit wieder erhöht werden

4.

MEMORY-FUNKTION: Die Leuchte startet beim erneuten Einschalten automatisch mit der zuletzt gewählten Einstellung.



MAGNETBALDACHIN



FEEL FREE.

- ▶ Extrem blendfreie Lichtverteilung UGR < 6 für ermüdungsfreies Arbeiten schafft die stylische Pendelleuchte **STYLEfree**.
- ▶ Beste Kontrastwiedergabe bei sehr guter Farbwiedergabe und konstanter Farbtemperatur (3-Step MacAdam Binning).
- ▶ Anschluss über hochwertigen Alu-Guss-Baldachin mit Schnellanschlussklemmen, das integrierte Netzteil erspart die Montage eines Stromanschlusskastens.

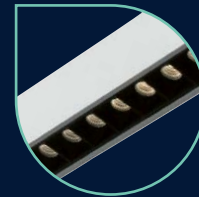
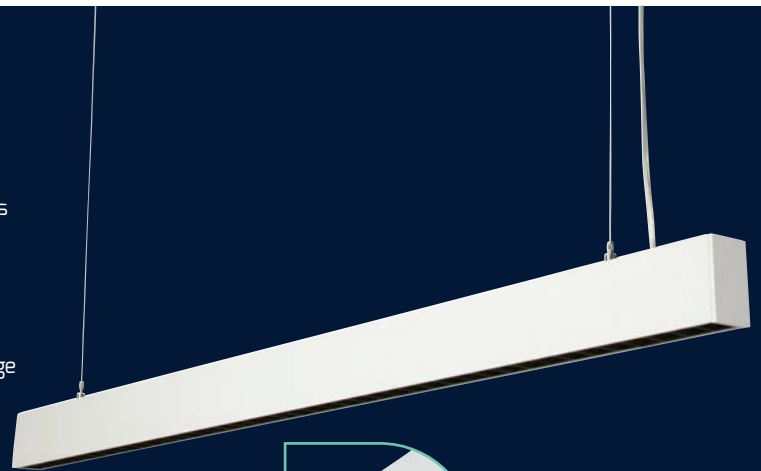

Spezieller Doppelreflektor für höchste Entblendung

HIGHLINE STYLEfree



HERSTELLER ARTIKEL-NR.	4310-040050
ELDAS-NR.	941305649
ABMESSUNGEN LEUCHE	1.176 × 38 × 66 mm
SEILLÄNGE PENDEL	1,5 m
GEHÄUSE	Aluminium, weiß ähnlich RAL9003
GEWICHT	2,5 kg
LAMPEN / LICHTBAND	max. 10 Stück
FARBTEMPERATUR	4.000 K
FARBWIEDERGABEINDEX	Ra > 82
EINGANGSSPANNUNG	186 – 240 V AC/DC
NETTO-LICHTSTROM	6.500 lm
LEISTUNGS-AUFNAHME	50 W
EFFIZIENZ	130 lm/W
TEMPERATURBEREICH	-20 °C bis +45 °C
NUTZLEBENSDAUER	50.000 h
NETTO-LISTENPREIS	CHF 510,70

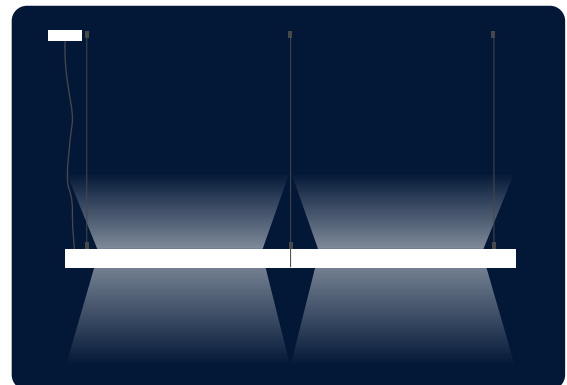

„SEAMLESS-CONNECT“ ermöglicht die nahtlose Montage mehrerer **STYLEfree** Büroleuchten mit nur einer Stromzufuhr. (Benötigtes Montagematerial inklusive)



PRODUKT VIDEO

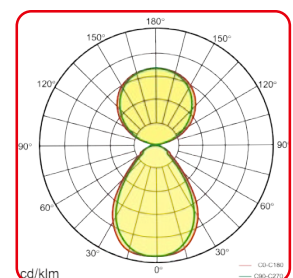
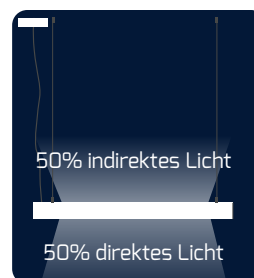



Privat

SCHLANKES DESIGN. GROSSES LICHT.

- ▶ Die minimalistische LED-Pendelleuchte überzeugt mit schlankem Aluminiumdesign und nahezu unsichtbarer Seilabhängung für eine moderne, hochwertige Raumwirkung.
- ▶ Direkt-/Indirektlicht, UGR < 19, exzellente Farbwiedergabe und 3 wählbare Lichtfarben schaffen angenehmes Wohlfühllicht für Büro-, Konferenz- und Wohnbereiche.



EXTREM FEINE
LEUCHTFLÄCHE:
**NUR 10 MM
STÄRKE**

PROLINE FINO



HERSTELLER ARTIKEL-NR. 7117-099070

ELDAS-NR.	941305749
GEHÄUSE	Aluminium, schwarz
ABMESSUNGEN	1.200 × 10 × 60 mm
FARBTEMPERATUR	3.000 K 4.000 K 5.700 K
FARBWIEDERGABEINDEX	Ra > 92
EINGANGSSPANNUNG	220 - 240 V AC
NETTO-LICHTSTROM	1.985 lm
LEISTUNGS-AUFNAHME	40 W
EFFIZIENZ	50 lm/W
TEMPERATURBEREICH	-20 °C bis +40 °C
NUTZLEBENSDAUER	50.000 h
NETTO-LISTENPREIS	CHF 241,90



MAGNETBALDACHIN

Netzteil mit
COLORselect
Schalter



4x Magnete

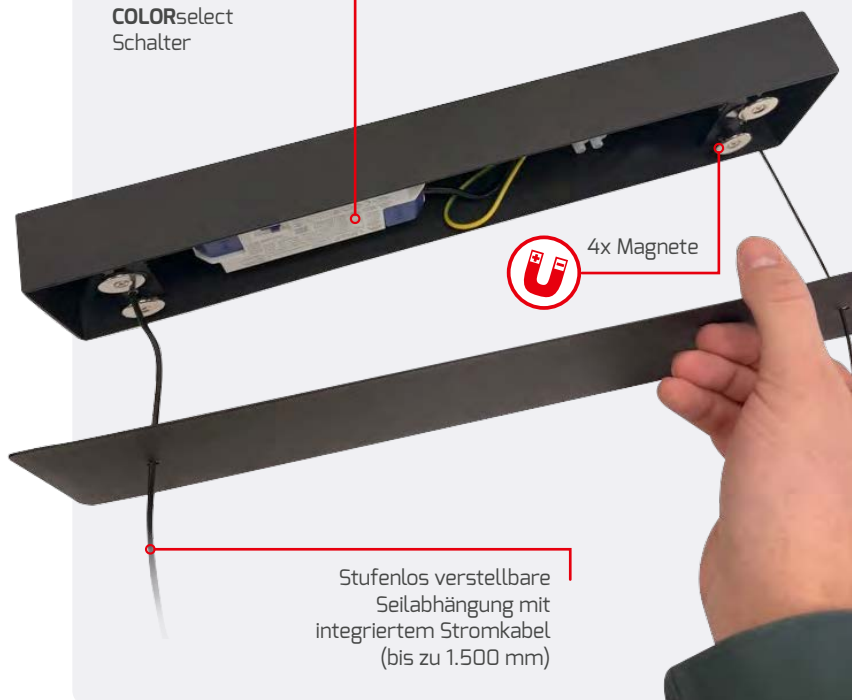

Stufenlos verstellbare
Seilabhängung mit
integriertem Stromkabel
(bis zu 1.500 mm)



UPLIGHT

Diffusor mit Opal

Stärke: nur 10 mm

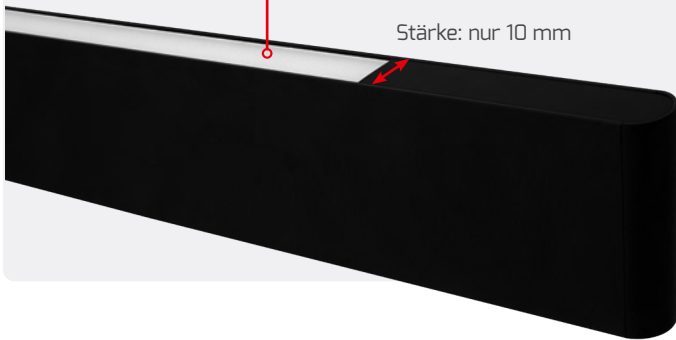

DOWNLIGHT

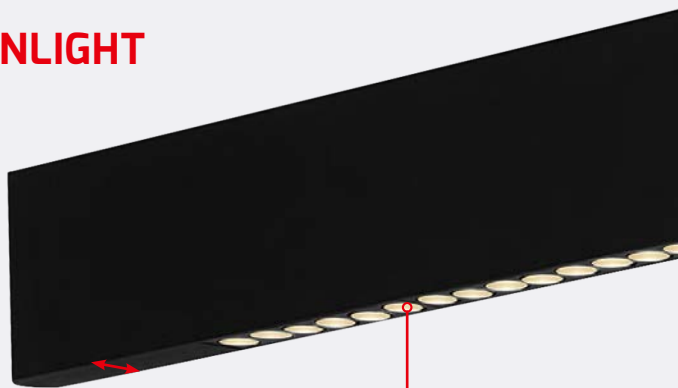

Stärke: nur 10 mm

Diffusor mit Opal Louvre

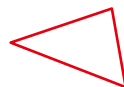

DEZENTER AUFTRITT - STARKES LICHT.

- ▶ Die flache, eckige Pendelleuchte **HOVER** kombiniert funktionales Up- und Downlight und fügt sich mit ihrem schlanken, kantigen Design dezent in jedes Ambiente ein.
- ▶ Der magnetische Baldachin und die stufenlos verstellbare Seilabhängung mit integriertem Stromkabel verleihen der Leuchte nicht nur eine besonders elegante Optik, sondern machen auch die Montage schnell und unkompliziert.



PROLINE HOVER



GEHÄUSE	Aluminium
SEILLÄNGE	1.500 mm
ABDECKUNG	Kunststoff, transparent
ABMESSUNGEN	1.195 × 295 × 15 mm
FARBTEMPERATUR	3.000 K 4.000 K 5.700 K
FARBWIEDERGABEINDEX	Ra > 82
EINGANGSSPANNUNG	186 - 240 V AC/DC
NETTO-LICHTSTROM	5.700 lm
LEISTUNGS-AUFNAHME	41 W
EFFIZIENZ	139 lm/W
TEMPERATURBEREICH	-20 °C bis +60 °C
NUTZLEBENSDAUER	50.000 h



PRODUKT VIDEO

	NETTO-LISTENPREIS	HERSTELLER ARTIKEL-NR.	ELDAS-NR.
	CHF 421,10	6982-099120	941374629

	NETTO-LISTENPREIS	HERSTELLER ARTIKEL-NR.	ELDAS-NR.
	CHF 421,10	6700-099120	941374619

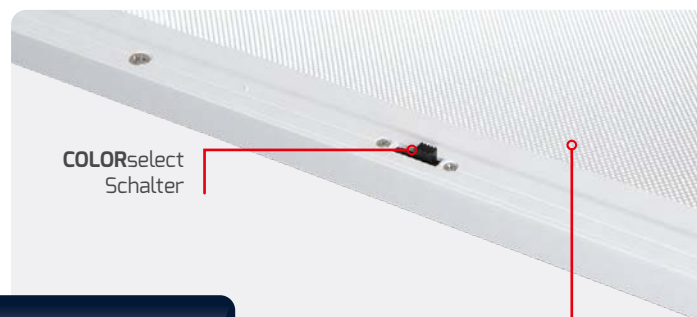

COLORselect
Schalter



Das Up- und Downlight mit transparentem PMMA-Diffusor sorgt für eine ausgewogene, angenehme Lichtverteilung nach oben und unten.





MAGNETBALDACHIN

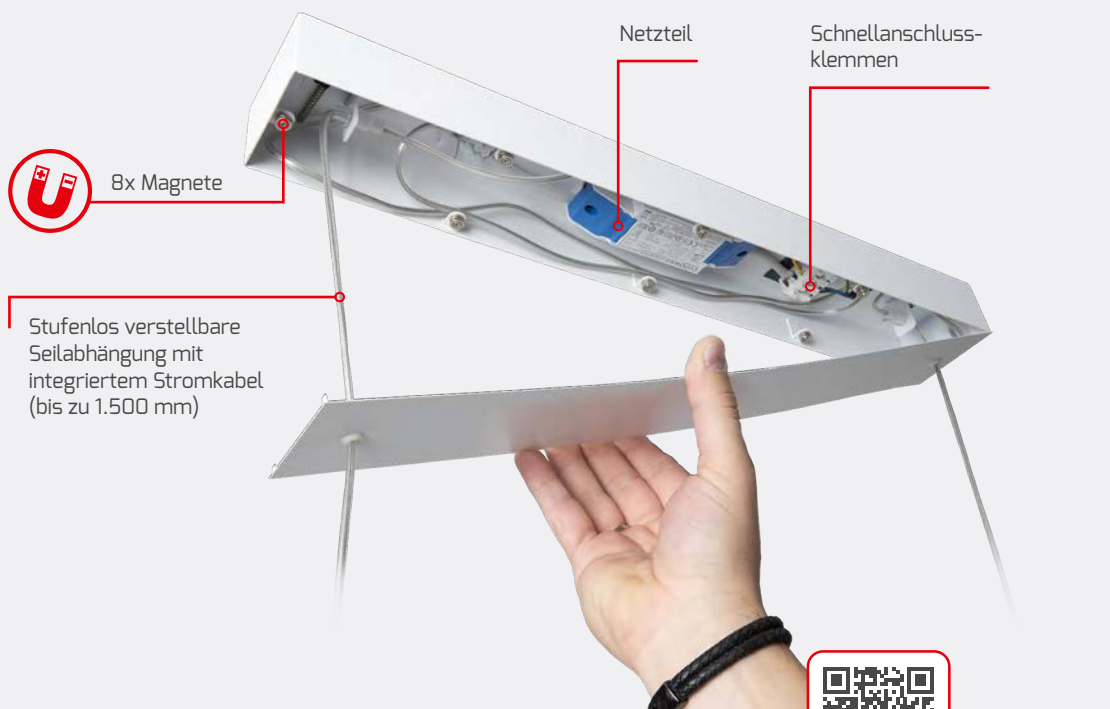

SOCIAL MEDIA VIDEO



SORGT FÜR EDLES BÜROAMBIENTE.

- ▶ Die ultraflache Pendelleuchte **FLAT^{twice}** mit stabilem und dennoch elegantem Profilgehäuse sorgt mit ihrem schraublosen Design und feiner Seilabhängung für ein edles Ambiente in deinem Büro.
- ▶ Dank magnetischer Deckenbox ist sie schnell installiert.
- ▶ Das blendfreie Design verteilt direktes und indirektes Licht im Verhältnis 70:30.

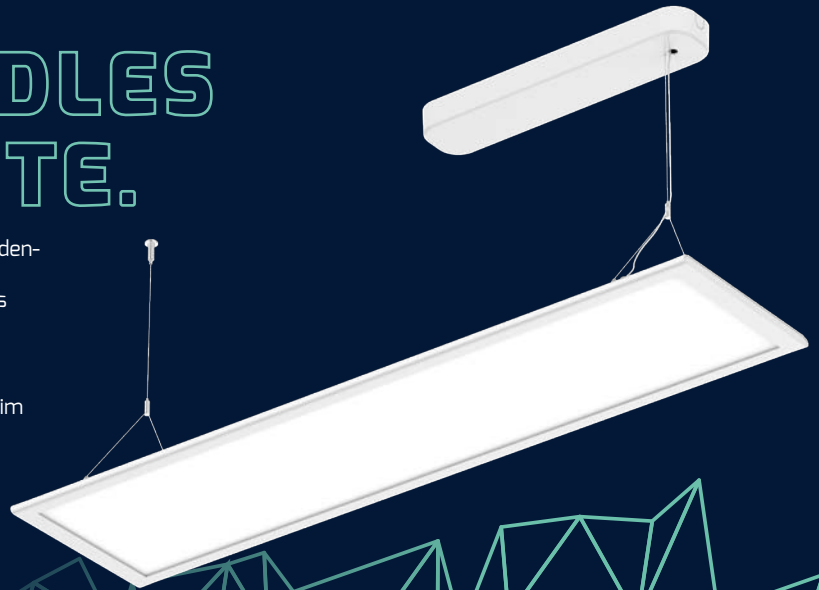

PROLINE FLAT^{twice}



GEHÄUSE	Aluminium, RAL 9003
ABDECKUNG	PMMA
ABMESSUNGEN	1.200 × 300 × 17 mm
SEILLÄNGE PENDEL	1,5 m
GEWICHT	4,5 kg
FARBTEMPERATUR	4.000 K
FARBWIEDERGABEINDEX	Ra > 82
EINGANGSSPANNUNG	186 – 240 V AC/DC
NETTO-LICHTSTROM	4.200 lm
LEISTUNGS-AUFNAHME	40 W
EFFIZIENZ	105 lm/W
TEMPERATURBEREICH	-10 °C bis +40 °C
NUTZLEBENSDAUER	50.000 h



Glatte Oberseite mit eleganter Kabelführung



Angenehme Atmosphäre dank indirektem Lichtanteil

nicht dimmbar	NETTO-LISTENPREIS	HERSTELLER ARTIKEL-NR.	ELDAS-NR.
	CHF 305,90	5198-040110	941371859
DALI-2	CHF 382,70	5199-040110	941371849

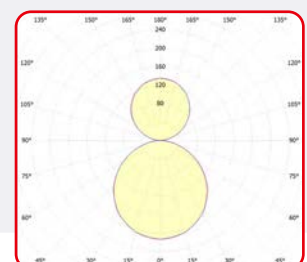
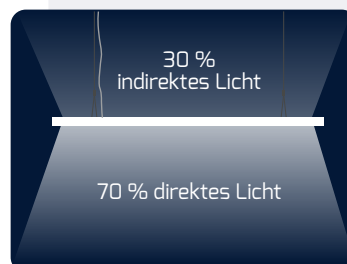

BESTES LICHT FÜR BESTE ARBEIT.

- ▶ Die **OFFICE** sorgt für blendfreie, homogene und schattenfreie Lichtverteilung durch einen transparenten 3-Schicht-Diffusor.
- ▶ Bessere Kontrastwiedergabe bei sehr guter Farbwiedergabe und konstanter Farbtemperatur (3-Step MacAdam Binning), Lichtfarben durch **COLORselect** auswählbar.
- ▶ Die integrierte 3-Stufen-Dimmfunktion (auch deaktivierbar) erfolgt über den Lichtschalter ohne separaten Dimmer.
- ▶ Das Netzteil ist integriert, aber leicht auswechselbar.
- ▶ Inklusive Abhängung.

HÖHE NUR
23 mm

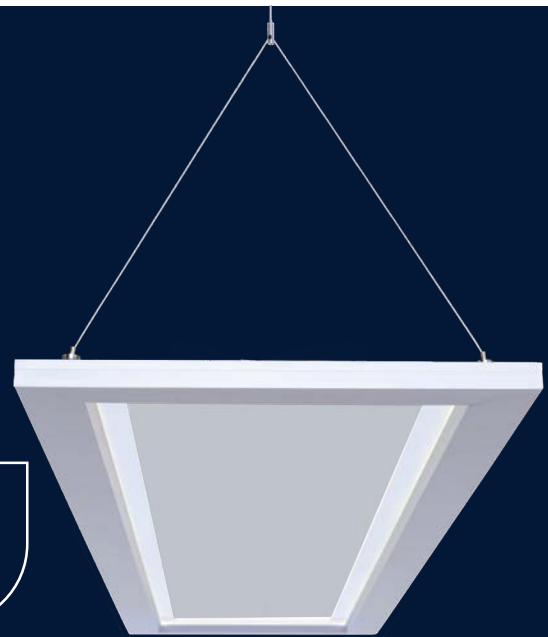

PROLINE OFFICE



HERSTELLER ARTIKEL-NR.	3304-0FW120
ELDAS-NR.	941305519
ABMESSUNGEN	1.200 x 300 x 23 mm
SEILLÄNGE PENDEL	1,5 m
FARBTEMPERATUR	3.000 K 4.000 K 5.700 K
FARBWIEDERGABEINDEX	Ra > 82
EINGANGSSPANNUNG	220 - 240 V AC
NETTO-LICHTSTROM	max. 5.670 lm
LEISTUNGS-AUFNAHME	54 W
EFFIZIENZ	max. 105 lm/W
TEMPERATURBEREICH	-20 °C bis +50 °C
NUTZLEBENSDAUER	50.000 h
NETTO-LISTENPREIS	CHF 766,70



PRODUKT VIDEO

ZUBEHÖR



4 m STAHLSEIL FÜR HOHE DECKEN

HERSTELLER ARTIKEL-NR.	3304-Abhängeseil4 m
ELDAS-NR.	941900619
NETTO-LISTENPREIS	CHF 38,40 / Stück

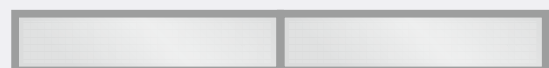
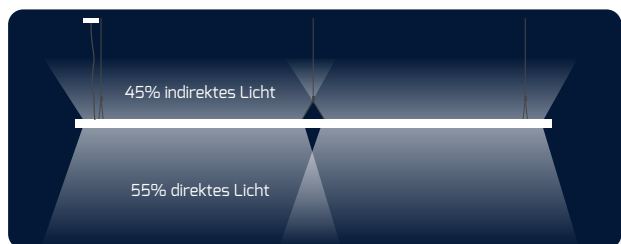

„SEAMLESS-CONNECT“ ermöglicht die nahtlose Montage von 10 **OFFICE** Büroleuchten mit nur einer Stromzufuhr. Montagematerial beiliegend.

LICHT, DAS ENTSPANNT UND INSPIRIERT.

- Die blendfreie, homogene Lichtverteilung mit direktem und indirektem Lichtanteil schafft eine angenehm helle, schattenfreie Umgebung für konzentriertes und ermüdungsfreies Arbeiten.
- Dank exzellenter Farbwiedergabe und konstanter Farbtemperatur sorgt die Leuchte in Büros, Tagungsräumen und Hotels für perfekte Lichtqualität mit Wohlfühlfaktor.



PROLINE STUDIOfree



GEHÄUSE	silber, ähnlich RAL 9006
ABMESSUNGEN	1.200 × 260 × 30 mm
SEILLÄNGE PENDEL	1,5 m
GEWICHT	6,1 kg
FARBTEMPERATUR	4.000 K
FARBWIEDERGABEINDEX	Ra > 82
EINGANGSSPANNUNG	220 – 240 V AC
NETTO-LICHTSTROM	max. 6.600 lm
LEISTUNGS-AUFNAHME	40 – 60 W
EFFIZIENZ	110 lm/W
TEMPERATURBEREICH	-20 °C bis +45 °C
NUTZLEBENSDAUER	50.000 h

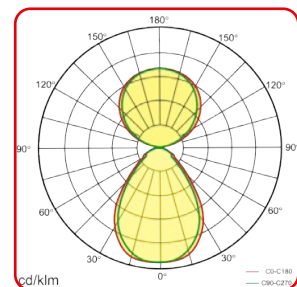
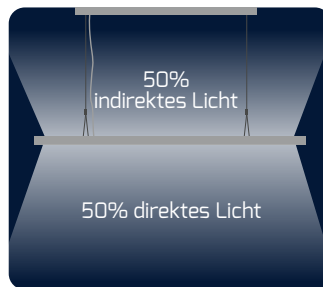

PRODUKT VIDEO

DIMMBAR	NETTO-LISTENPREIS	HERSTELLER ARTIKEL-NR.	ELDAS-NR.
1 – 10 V	CHF 600,30	3673-040240	941305629
DALI	CHF 664,30	3674-040240	941305639

MODULARES BÜROLEUCHTEN- SYSTEM.

- ▶ Lineare Büroleuchte, die sich durch ihr modulares Baukastenkonzept an jede Raumarchitektur flexibel anpassen lässt. Der modulare Aufbau ermöglicht die einfache Verbindung von bis zu 13 Einheiten. Die Leuchten können nahezu ohne Spalt zueinander installiert werden, um eine durchgängige, ununterbrochene Lichtlinie zu schaffen.
- ▶ Das schlanke und zeitlose Design passt zu nahezu allen Einrichtungsstilen.
- ▶ Verschiedene Montagemöglichkeiten durch Abhänge-/ oder Deckenmontageset möglich.

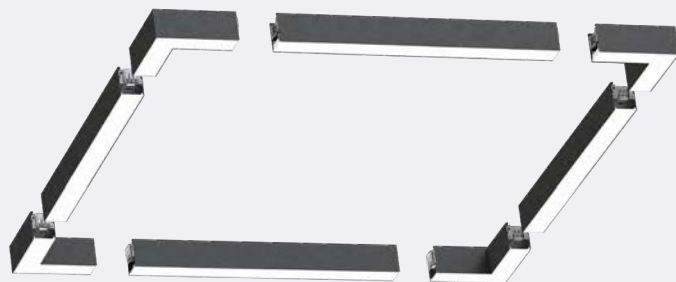

HIGHLINE CONNECT

GEHÄUSE	Aluminium, schwarz, ähnlich RAL9005
FARBTEMPERATUR	4000 K
FARBWIEDERGABEINDEX	Ra > 82
EINGANGSSPANNUNG	220 – 240 V AC
EFFIZIENZ	120 lm/W
TEMPERATURBEREICH	-20 °C bis +45 °C
NUTZLEBENSDAUER	50.000 h



Netzteilabh.

MAGNETBALDACHIN

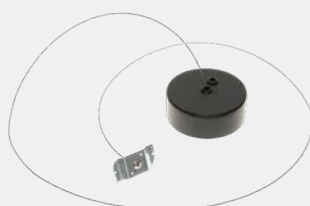
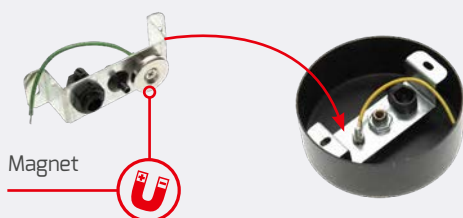

Magnetbaldachin in Verbindung mit Deckenabhängeset (Art.Nr. 6667)

ZUBEHÖR

DECKENBEFESTIGUNGSSET

HERSTELLER ARTIKEL-NR. 6560

ELDAS-NR. 941906259

NETTO-LISTENPREIS CHF 21,75



DECKENABHÄNGESET

HERSTELLER ARTIKEL-NR. 6667

ELDAS-NR. 941906279

NETTO-LISTENPREIS CHF 21,75



UPLIGHT VIA KLINKE 12 W

HERSTELLER ARTIKEL-NR. 6557-040080

ELDAS-NR. 941600969

NETTO-LISTENPREIS CHF 67,70



ENDKAPPE MIT EINSPEISERKABEL

HERSTELLER ARTIKEL-NR. 6558

ELDAS-NR. 941906239

NETTO-LISTENPREIS CHF 44,65



ENDKAPPE

HERSTELLER ARTIKEL-NR. 6559

ELDAS-NR. 941906289

NETTO-LISTENPREIS CHF 5,10



PRISM. ABDECKUNG, 20 m ROLLE

HERSTELLER ARTIKEL-NR. 6561

ELDAS-NR. 941906249

NETTO-LISTENPREIS CHF 254,70



VERBINDUNGSPLATTE

HERSTELLER ARTIKEL-NR. 6668

ELDAS-NR. 941906269

NETTO-LISTENPREIS CHF 12,80



MAGNETBALDACHIN

HERSTELLER ARTIKEL-NR. 6814

ELDAS-NR. 939800029

NETTO-LISTENPREIS CHF 38,40





LINEARE
Einheit

ABMESSUNGEN	LEISTUNGS-AUFNAHME	NETTO-LICHTSTROM	NETTO-LISTENPREIS	HERSTELLER ARTIKEL-NR.	ELDAS-NR.
1.418 × 58 × 74 mm	45 W	5.400 lm	CHF 318,70	6552-040080	941600929
			CHF 382,70	6553-040080	941600949



DALI-2



RECHTE ECKEN
Einheit

ABMESSUNGEN	LEISTUNGS-AUFNAHME	NETTO-LICHTSTROM	NETTO-LISTENPREIS	HERSTELLER ARTIKEL-NR.	ELDAS-NR.
204 × 204 × 74 mm	12 W	1.200 lm	CHF 229,10	6554-040080	941600919



DALI-2



LINKE ECKEN
Einheit

ABMESSUNGEN	LEISTUNGS-AUFNAHME	NETTO-LICHTSTROM	NETTO-LISTENPREIS	HERSTELLER ARTIKEL-NR.	ELDAS-NR.
204 × 204 × 74 mm	12 W	1.200 lm	CHF 229,10	6555-040080	941600939
			CHF 254,70	6556-040080*	941600959*



DALI-2



DALI-2

INKLUSIVE EINSPEISERKABEL

Ecken mit beiden linearen Einheiten kombinierbar, sowohl DALI als auch NICHT-DALI Variante.



SOCIAL MEDIA VIDEO

STECKVERBINDUNGEN

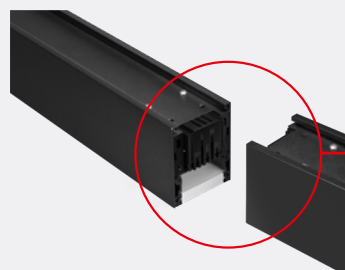

Einfache Steckverbindung der Einheiten ohne zu Schrauben

* Nur für geschlossene Konstruktionen geeignet.

BEISPIELKONFIGURATIONEN

LINEARE LICHTKONSTRUKTION: ohne DALI & ohne Uplight

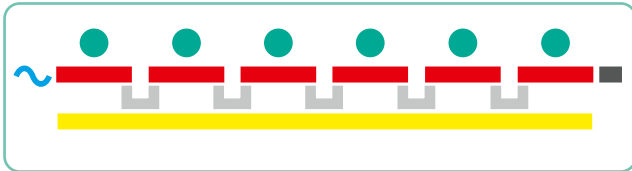

6x	6552-040080	LINEARE EINHEIT OHNE DALI	
1x	6558	ENDKAPPE MIT EINSPEISERKABEL	
1x	6559	ENDKAPPE	
6x	6560	DECKENBEFESTIGUNGSSET	
5x	6668	VERBINDUNGSPLATTE	
1x	6561*	PRISM. ABDECKUNG, 20 m ROLLE	

ECKIGE LICHTKONSTRUKTION: mit DALI & mit Uplight

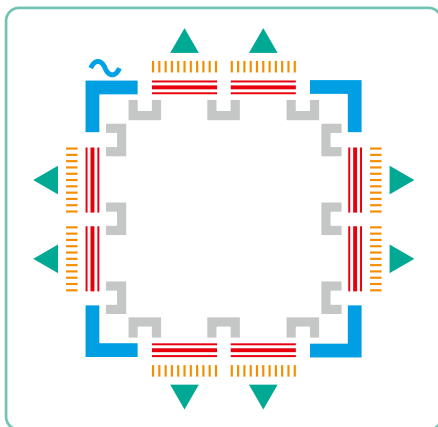

8x	6553-040080	LINEARE EINHEIT MIT DALI	
1x	6556-040080	LINKE ECKE MIT EINSPEISERKABEL	
3x	6555-040080	LINKE ECKE	
8x	6667	DECKENABHÄNGESET	
8x	6557-040080	UPLIGHT VIA KLINKE 12 W	
12x	6668	VERBINDUNGSPLATTE	

S-LICHTKONSTRUKTION: mit DALI & ohne Uplight

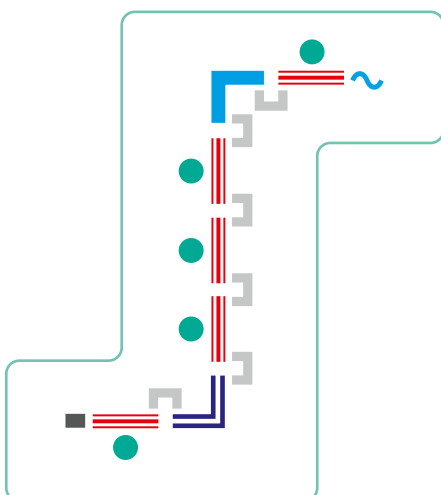

5x	6553-040080	LINEARE EINHEIT MIT DALI	
1x	6558	ENDKAPPE MIT EINSPEISERKABEL	
1x	6559	ENDKAPPE	
1x	6555-040080	LINKE ECKE	
1x	6554-040080	RECHTE ECKE	
5x	6560	DECKENBEFESTIGUNGSSET	
6x	6668	VERBINDUNGSPLATTE	

Jetzt kostenlos eine unverbindliche und fachgerechte Lichtplanung anfordern. Anfrage einfach an: lichtplanung@dotlux.de



* Optional

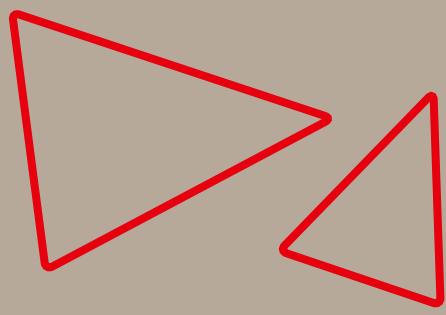

STEHLEUCHTEN

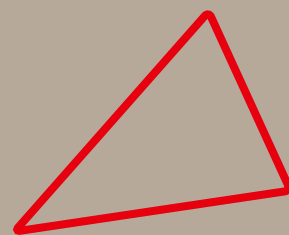

WOHLFÜHLATMOSPHERE IN DEINEM BÜRO.

**VOLL
AUTOMATISCHES
HCL**

- ▶ Dank innovativer **HCL** (Human Centric Lighting)-Technologie passt sich die Leuchte dem natürlichen Biorhythmus des Menschen an: Sie ahmt in Lichtfarbe und Helligkeit den Verlauf des natürlichen Tageslichts nach, was für angenehmes Arbeiten und positive Stimmung sorgt.
- ▶ Am integrierten Touchpanel lässt sich der direkte und indirekte Lichtanteil getrennt regeln, Helligkeit und Lichtfarbe (3.000 - 6.000 K) sind im manuellen Modus stufenlos einstellbar.
- ▶ Genieße blendfreies Arbeiten dank einem UGR-Wert < 19 (Bildschirmarbeitsplatztauglich) bei einer Farbwiedergabe von CRI > 92 für anspruchsvolle Nutzer.



Touchsteuerung
mit Uhrzeit



88 %
indirektes Licht

12 %
direktes Licht

HIGHLINE MASTERhcl



HERSTELLER ARTIKEL-NR.	3874-140120
ELDAS-NR.	941008109
GEHÄUSE	Aluminium
ABDECKUNG	PMMA
ABMESSUNGEN	610 × 310 × 1.950 mm
GEWICHT	17,2 kg
FARBTEMPERATUR	3.000 – 6.000 K
FARBWIEDERGABEINDEX	Ra > 92
EINGANGSSPANNUNG	220 – 240 V AC
NETTO-LICHTSTROM	max. 14.445 lm
LEISTUNGS-AUFNAHME	107 W
EFFIZIENZ	max. 135 lm/W
TEMPERATURBEREICH	-20 °C bis +40 °C
NUTZLEBENSDAUER	50.000 h
NETTO-LISTENPREIS	CHF 1.523,20



PRODUKT VIDEO



ANWESENHEITS- SENSOR

Bei Abwesenheit dimmt die Leuchte nach 20 min auf 30 % Helligkeit, nach weiteren 10 min schaltet sie sich komplett ab.

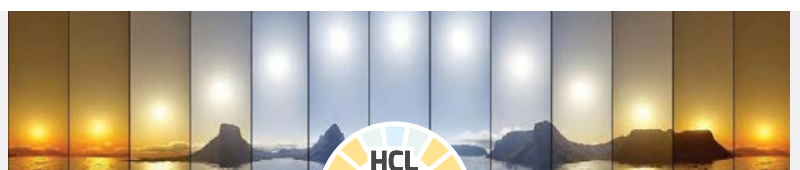

Human Centric Lighting ist die natürlichste Form von künstlichem Licht, denn es bildet den Verlauf des natürlichen Tageslichts nach, den wir von Natur aus gewohnt sind. Durch die Anpassung des Lichts an unseren Tagesverlauf kann die positive Wirkung wissenschaftlich eindeutig belegt werden.

DEIN BÜRO-ASSIST-ENT.

- ▶ Das Aluminiumgehäuse mit schwerem U-Stahlfuß garantiert einen festen Stand an deinem Schreibtisch.
- ▶ Die glatte Oberfläche ermöglicht eine blendfreie, homogene und schattenfreie Lichtverteilung.
- ▶ Dank 3-Step MacAdam Binning erreicht die **ASSIST** eine schöne Kontrastwiedergabe bei sehr guter Farbwiedergabe und konstanter Farbtemperatur.

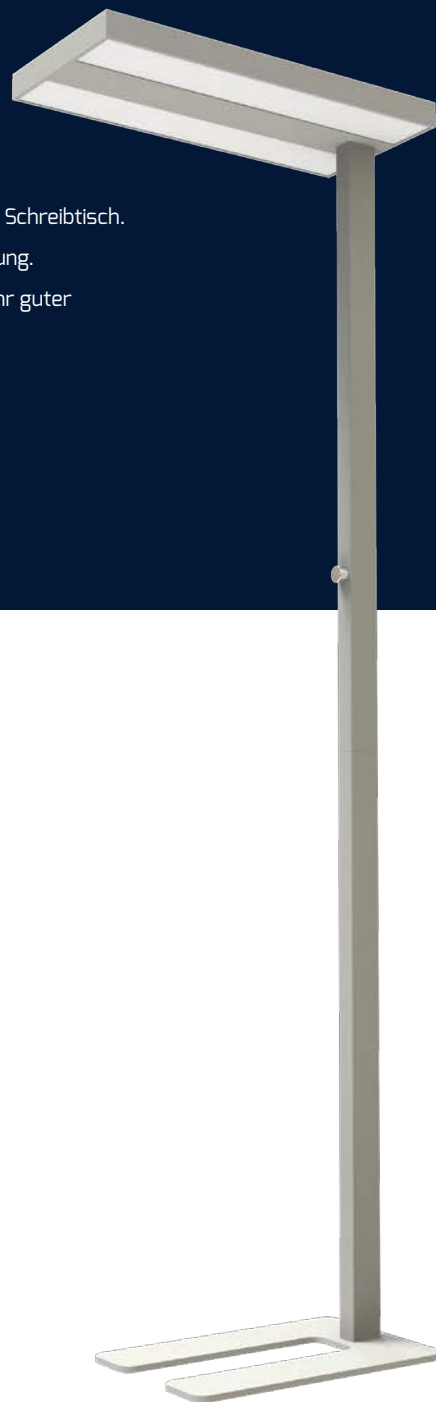

PROLINE ASSIST

GEHÄUSE	Aluminium, silber ähnlich RAL9006
ABDECKUNG	PMMA, gefrostet
KABELLÄNGE	1,8 m
ABMESSUNGEN	610 × 288 × 1.968 mm
GEWICHT	12 kg
FARBTEMPERATUR	4.000 K
FARBWIEDERGABEINDEX	Ra > 82
TEMPERATURBEREICH	-20 °C bis +40 °C
NUTZLEBENSDAUER	50.000 h



ASSIST

- ▶ Manueller Drehdimmer ohne Sensorik

LEISTUNGS-AUFNAHME	NETTO-LICHTSTROM	EFFIZIENZ	EINGANGS-SPANNUNG	NETTO-LISTENPREIS	HERSTELLER ARTIKEL-NR.	ELDAS-NR.
70 W	9.440 lm	135 lm/W	220 – 240 V AC	CHF 766,70	5325-040075	941742449

ASSISTsensor

- ▶ Touch DIM Glaspanel mit Taster zum Umschalten der 4 Betriebsmodi (Bewegungsmelder und Tageslichtsensor aktivierbar und deaktivierbar)
- ▶ Mit Bewegungsmelder und Tageslichtsensor (4 Modi einstellbar)



Touch DIM Glaspanel

LEISTUNGS-AUFNAHME	NETTO-LICHTSTROM	EFFIZIENZ	EINGANGS-SPANNUNG	NETTO-LISTENPREIS	HERSTELLER ARTIKEL-NR.	ELDAS-NR.
60 W	8.750 lm	145 lm/W	200 – 240 V AC	CHF 1.086,70	5234-140240	941010419



BLACK IS BEAUTIFUL

- ▶ UGR < 18 schont die Augen für ein ermüdungsfreies Arbeiten und schafft eine angenehme Atmosphäre in Büros, Tagungsräumen und Hotels.
- ▶ Blendfreie, homogene und schattenfreie Lichtverteilung dank glatter Oberseite.
- ▶ CUT-POLE System zum platzsparenderen Transport.
- ▶ Touchdisplay zur stufenlosen Regulierung der Helligkeit und Up- und Downlight Steuerung.



Eckiges Gehäuse!

PROLINE ROOFbutler



GEHÄUSE	Aluminium
SENSOR	Anwesenheitssensor (deaktivierbar)
ABDECKUNG	gefrostet
ABMESSUNGEN	610 × 310 × 1.950 mm
GEWICHT	12,8 kg
KABELLÄNGE	1,5 m
FARBTEMPERATUR	4.000 K
FARBWIEDERGABEINDEX	Ra > 92
EINGANGSSPANNUNG	186 – 240 V AC/DC
NETTO-LICHTSTROM	10.640 lm
LEISTUNGS-AUFNAHME	80 W (indirekt 50 W, direkt 30 W)
EFFIZIENZ	133 lm/W
TEMPERATURBEREICH	-20 °C bis +40 °C
NUTZLEBENSDAUER	50.000 h



Touchdisplay zur stufenlosen Regulierung der Helligkeit und Up- & Downlight Steuerung.

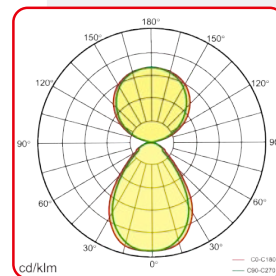
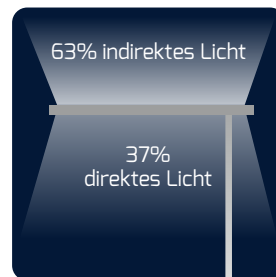

FARBE

schwarz, ähnlich RAL 7021

NETTO-LISTENPREIS
CHF 958,70

HERSTELLER ARTIKEL-NR.
5033-140080

ELDAS-NR.
941742579



ANWESENHEITSSENSOR

Bei Abwesenheit dimmt die Leuchte nach 10 min auf 30 % Helligkeit, nach weiteren 10 min schaltet sie sich komplett ab.

THE ROOF IS ON FIRE

- ▶ UGR < 19 schont die Augen für ein ermüdungsfreies Arbeiten und schafft eine angenehme Atmosphäre in Büros, Tagungsräumen und Hotels.
- ▶ Blendfreie, homogene und schattenfreie Lichtverteilung dank glatter Oberseite.



Eckiges Gehäuse!

Touchsteuerung zur stufenlosen Regulierung der Helligkeit direkt an der Leuchte.



PROLINE ROOFbutler

GEHÄUSE	Aluminium
SENSOR	Anwesenheitssensor (deaktivierbar)
ABDECKUNG	gefrostet
ABMESSUNGEN	610 × 310 × 1.950 mm
GEWICHT	12,8 kg
KABELLÄNGE	1,5 m
FARBTEMPERATUR	4.000 K
FARBWIEDERGABEINDEX	Ra > 82
EINGANGSSPANNUNG	220 – 240 V AC
NETTO-LICHTSTROM	8.800 lm
LEISTUNGS-AUFNAHME	80 W (indirekt 50 W, direkt 30 W)
EFFIZIENZ	110 lm/W
TEMPERATURBEREICH	-20 °C bis +50 °C
NUTZLEBENSDAUER	50.000 h

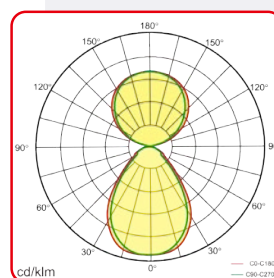
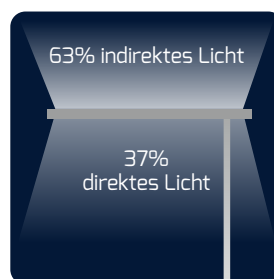

FARBE

silber,
ähnlich RAL 9006

NETTO-LISTENPREIS

CHF 958,70

HERSTELLER ARTIKEL-NR.

5031-040240

ELDAS-NR.

941700539



weiß,

ähnlich RAL 9003

CHF 958,70

5032-040240

941700519



ANWESENHEITSSENSOR

Bei Abwesenheit dimmt die Leuchte nach 10 min auf 30 % Helligkeit, nach weiteren 10 min schaltet sie sich komplett ab.

DEIN RUNDER BUTLER FÜR'S BÜRO.

- ▶ UGR < 19 schont die Augen für ein ermüdungsfreies Arbeiten und schafft eine angenehme Atmosphäre in Büros, Tagungsräumen und Hotels.
- ▶ Blendfreie, homogene und schattenfreie Lichtverteilung dank glatter Oberseite.
- ▶ Schöne Kontrastwiedergabe bei sehr guter Farbwiedergabe und konstanter Farbtemperatur (3-Step MacAdam Binning)



Abgerundete Gehäuseecken!

PROLINE STUDIObutler

GEHÄUSE	Aluminium
SENSOR	Anwesenheitssensor (deaktivierbar)
ABMESSUNGEN	610 × 310 × 1.950 mm
GEWICHT	15,2 kg
KABELLÄNGE	1,5 m
FARBTEMPERATUR	4.000 K
FARBWIEDERGABEINDEX	Ra > 82
EINGANGSSPANNUNG	220 – 240 V AC
NETTO-LICHTSTROM	8.800 lm
LEISTUNGS-AUFNAHME	80 W
EFFIZIENZ	110 lm/W
TEMPERATURBEREICH	-20 °C bis +40 °C
NUTZLEBENSDAUER	50.000 h



PRODUKT VIDEO

Touchsteuerung zur stufenlosen Regulierung der Helligkeit direkt an der Leuchte.

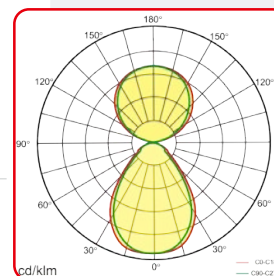
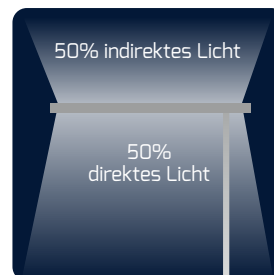

FARBE	NETTO-LISTENPREIS	HERSTELLER ARTIKEL-NR.	ELDAS-NR.
silber, ähnlich RAL 9006	CHF 958,70	3542-340240	941742389
weiß, ähnlich RAL 9003	CHF 958,70	4859-040240	941700419
schwarz, ähnlich RAL 7021	CHF 958,70	4996-040240	941700439

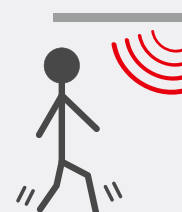

ANWESENHEITSSENSOR

Bei Abwesenheit dimmt die Leuchte nach 10 min auf 30 % Helligkeit, nach weiteren 10 min schaltet sie sich komplett ab.

EIN FALL FÜR ZWEI.

- ▶ Mit einer Leuchte bis zu zwei Arbeitsplätze normgerecht beleuchten.
- ▶ Blendfreie, homogene und schattenfreie Lichtverteilung dank glatter Oberseite.

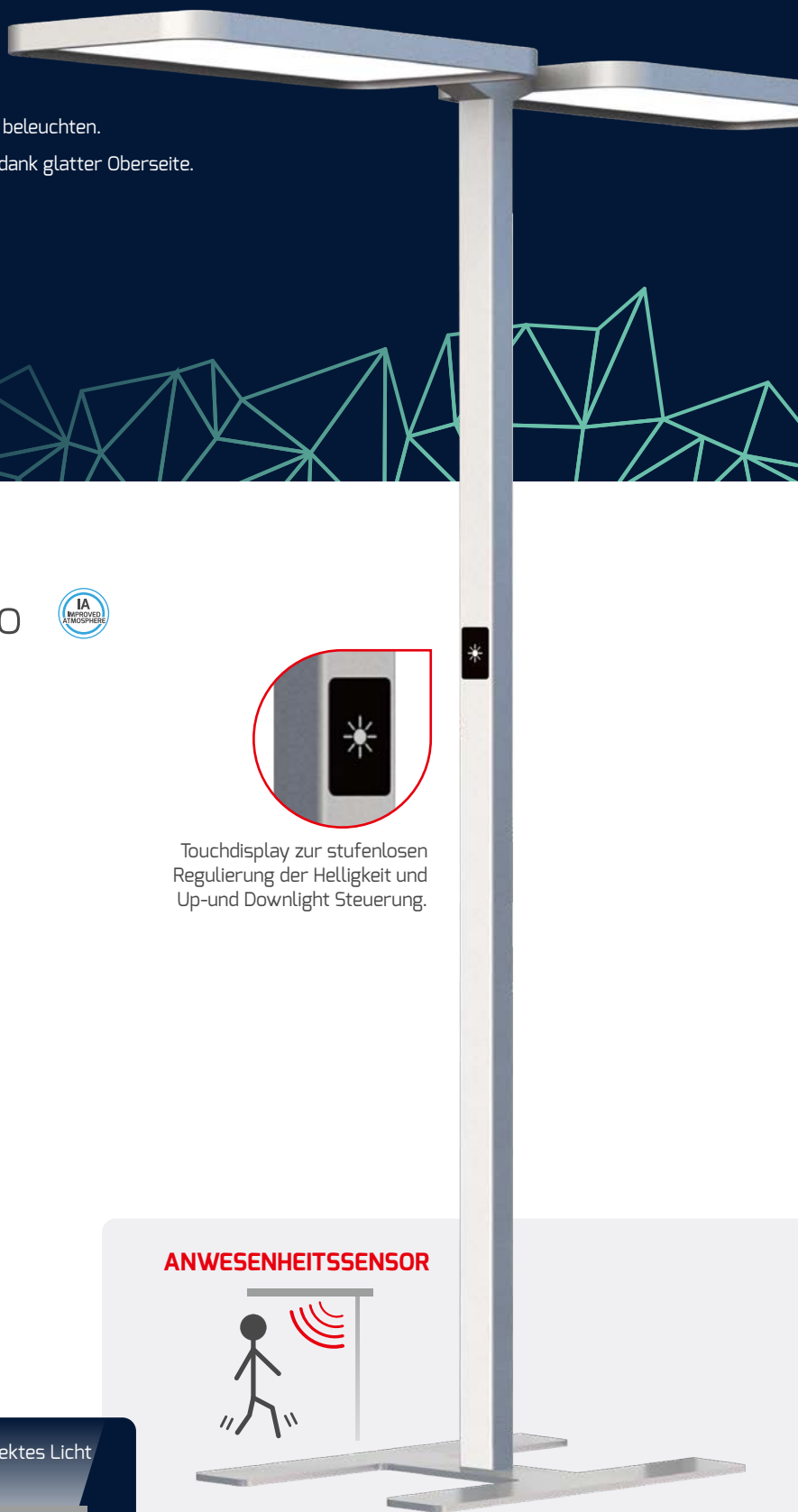

PROLINE STUDIObutler-duo



HERSTELLER ARTIKEL-NR.	3737-040240
ELDAS-NR.	941700049
GEHÄUSE	silber, ähnlich RAL 9006
ABMESSUNGEN FUSS	380 × 500 × 12 mm
ABMESSUNGEN LEUCHE	1.240 × 425 × 36 mm
ABMESSUNGEN HÖHE	1.960 mm
GEWICHT	25,5 kg
SENSOR	Anwesenheitssensor (einzeln deaktivierbar)
FARBTEMPERATUR	4.000 K
FARBWIEDERGABEINDEX	Ra > 82
EINGANGSSPANNUNG	220 – 240 V AC
NETTO-LICHTSTROM	2 × 17.600 lm
LEISTUNGS-AUFNAHME	2 × 80 W
EFFIZIENZ	110 lm/W
TEMPERATURBEREICH	-20 °C bis +40 °C
NUTZLEBENSDAUER	50.000 h
NETTO-LISTENPREIS	CHF 1.715,20



Touchdisplay zur stufenlosen Regulierung der Helligkeit und Up- und Downlight Steuerung.

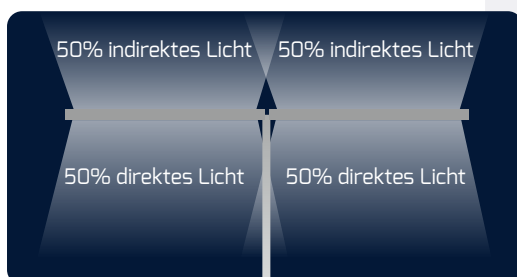

ANWESENHEITSSENSOR

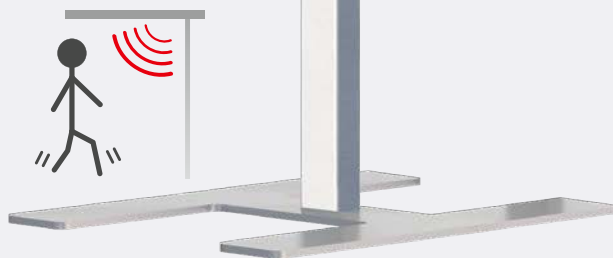

Bei Abwesenheit dimmt die Leuchte nach 10 min auf 30 % Helligkeit, nach weiteren 10 min schaltet sie sich komplett ab.



DEIN STYLE DIREKT AM TISCH.

- ▶ Gleiche Technologie wie bei der **STYLEbutler** Stehleuchte mit Standfuß.
- ▶ Befestigung direkt am Schreibtisch.
- ▶ Bei höhenverstellbaren Schreibtischen bleibt die Ausleuchtung am Schreibtisch ideal, weil die Leuchte mit nach oben fährt.
- ▶ Für Tischplatten von 15 bis 75 mm geeignet - ohne Bohren!

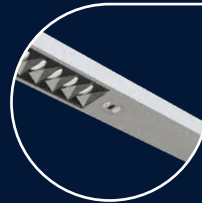

Betriebsmodus mit Hilfe eines Schraubendrehers einstellbar

HIGHLINE STYLEdesk

ABMESSUNGEN LEUCHE	1.200 × 50 × 1.200 mm
KABELLÄNGE	2,5 m
GEHÄUSE	Aluminium
GEWICHT	4,7 kg
FARBTEMPERATUR	4.000 K
FARBWIEDERGABEINDEX	Ra > 82
EINGANGSSPANNUNG	220 – 240 V AC
NETTO-LICHTSTROM	10.200 lm
LEISTUNGS-AUFNAHME	80 W
EFFIZIENZ	128 lm/W
TEMPERATURBEREICH	-20 °C bis +45 °C
NUTZLEBENSDAUER	50.000 h



PRODUKT VIDEO



Touchsteuerung zur stufenlosen Regulierung der Helligkeit - Direktes und indirektes Licht getrennt einstellbar.



Für Tischplatten von 15 bis 75 mm geeignet, ohne Bohren!

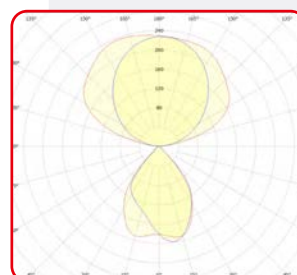
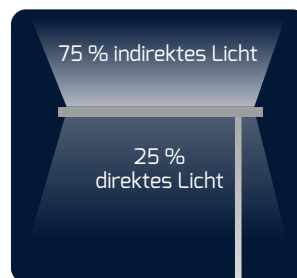

ANWESENHEITSSENSOR



weiß ähnlich RAL 9003	NETTO-LISTENPREIS	HERSTELLER ARTIKEL-NR.	ELDAS-NR.
	CHF 1.086,70	4332-140080	941007289
silber ähnlich RAL 9006	NETTO-LISTENPREIS	HERSTELLER ARTIKEL-NR.	ELDAS-NR.
	CHF 1.086,70	5249-040080	941742439



GENAU DEIN STYLE.

- ▶ Hervorragende UGR < 12 Bildschirmarbeitsplatz-Beleuchtung sorgt für ermüdungsfreies Arbeiten.
- ▶ Mit einer Leuchte bis zu zwei Arbeitsplätze normgerecht beleuchten dank optimierter Reflektortechnologie.
- ▶ IA-Technologie mit hohem indirekten Lichtanteil von 75 % verbessert das Raumgefühl und schafft eine homogene und schattenfreie Lichtverteilung.



Betriebsmodus mit Hilfe eines Schraubendrehers einstellbar

HIGHLINE STYLEbutler



ABMESSUNGEN LEUCHE	1.960 × 1.200 × 50 mm
ABMESSUNGEN FUSS	225 × 500 × 12 mm
KABELLÄNGE	2,5 m
GEHÄUSE	Aluminium
GEWICHT	14,4 kg
SENSOR	Anwesenheit / Tageslicht
FARBTEMPERATUR	4.000 K
FARBWIEDERGABEINDEX	Ra > 82
EINGANGSSPANNUNG	220 - 240 V AC
NETTO-LICHTSTROM	10.200 lm
LEISTUNGS-AUFNAHME	80 W
EFFIZIENZ	128 lm/W
TEMPERATURBEREICH	-20 °C bis +45 °C
NUTZLEBENSDAUER	50.000 h



PRODUKT VIDEO



Touchsteuerung zur stufenlosen Regulierung der Helligkeit - Direktes und indirektes Licht getrennt einstellbar.



Kabelauslässe vorne und hinten möglich

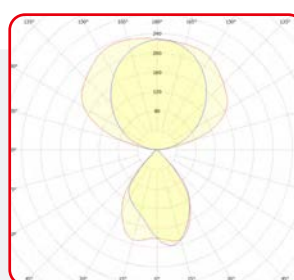
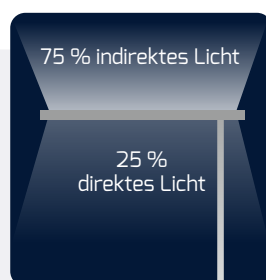

ANWESENHEITSSENSOR



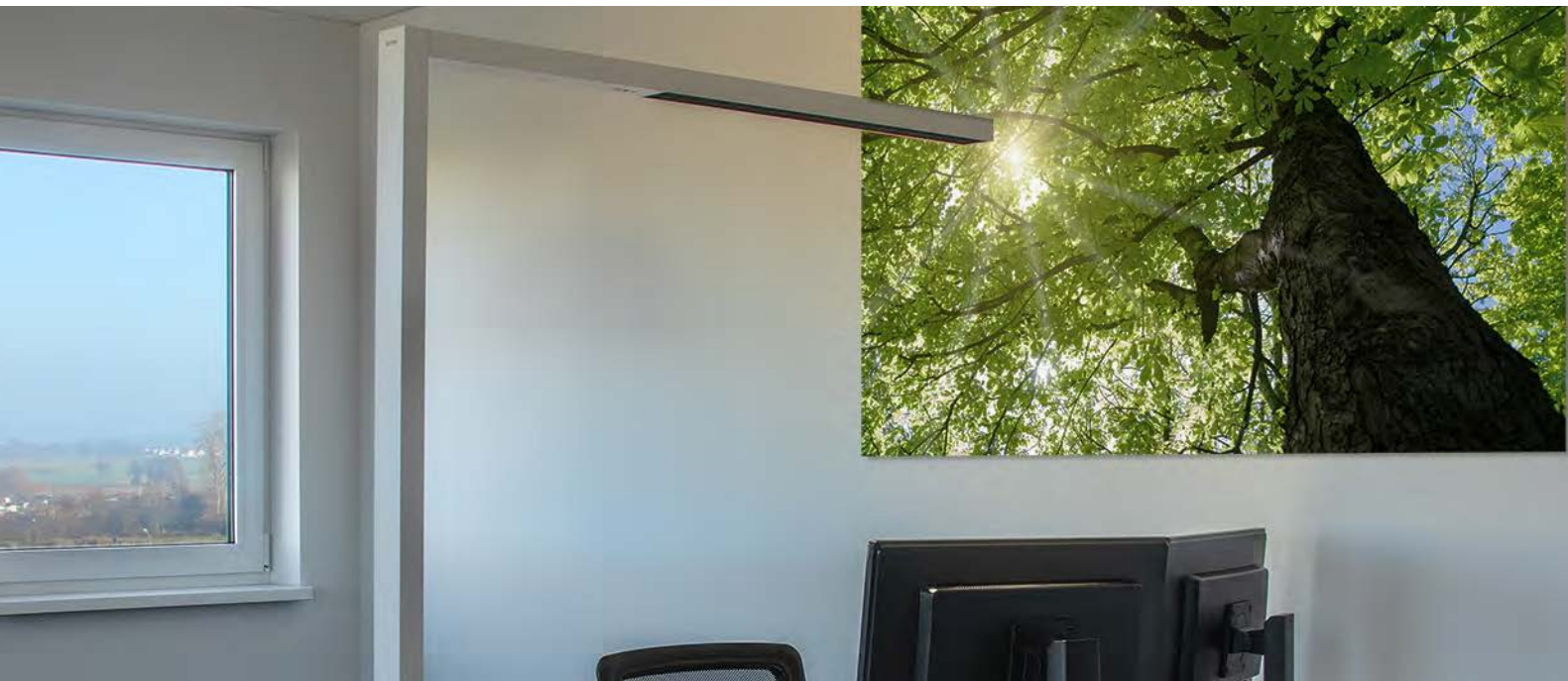

weiß
ähnlich RAL 9003

NETTO-LISTENPREIS	HERSTELLER ARTIKEL-NR.	ELDAS-NR.
CHF 1.214,70	4277-240080	941742409



silber
ähnlich RAL 9006

NETTO-LISTENPREIS	HERSTELLER ARTIKEL-NR.	ELDAS-NR.
CHF 1.214,70	5248-040080	941742429



schwarz
ähnlich RAL 9005

NETTO-LISTENPREIS	HERSTELLER ARTIKEL-NR.	ELDAS-NR.
CHF 1.214,70	6672-040080	941014729

SENSORFUNKTIONEN*



- 0** Alle Sensoren deaktiviert
- 1** Anwesenheitssensor aktiv (dimmt die Leuchte nach 10 Minuten Abwesenheit auf 30 % Helligkeit und deaktiviert die Leuchte nach weiteren 10 Minuten)
- 2** Anwesenheitssensor + Tageslichtsensor (beide Sensoren aktiv)
- 3** Tageslichtsensor/Konstantlichtfunktion aktiv (speichert automatisch die eingestellte Helligkeit und passt sie dem Tageslichtniveau an)

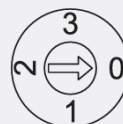

	☺	☀️/🌙
0	OFF	OFF
1	ON	OFF
2	ON	ON
3	OFF	ON

* Einstellbar mit einem Schraubendreher.



ARBEITS- & MARKIERUNGS- LEUCHTEN

360° LICHT. VOLLE ROCKET-POWER.

- ▶ Einfach transportierbar durch kompakte Bauweise und ergonomischen Tragegriff.
- ▶ Hohe Standfestigkeit mit integriertem Dreibeinstativ garantiert sicheres Arbeiten sowohl auf der Baustelle als auch im Freien (spritzwassergeschütztes Gehäuse IP54).
- ▶ Der **WORKER^{rocket}** ist mit einer zusätzlichen Steckdose IP 54 ausgestattet.
- ▶ 360° Abstrahlwinkel sorgt für eine blendfreie Rundumbeleuchtung.



PROLINE WORKER^{rocket}

HERSTELLER ARTIKEL-NR.	5353-150360
ELDAS-NR.	941014689
GEHÄUSE	ABS, gelb
ABDECKUNG	Polycarbonat, gefrostet
ABMESSUNGEN	665 x 665 x 1.370 mm
KABELLÄNGE	300 cm
GEWICHT	4 kg
FARBTEMPERATUR	5.000 K
FARBWIEDERGABEINDEX	Ra > 92
EINGANGSSPANNUNG	220 - 240 V AC
NETTO-LICHTSTROM	6.600 lm
LEISTUNGS-AUFNAHME	70 W
EFFIZIENZ	94 lm/W
TEMPERATURBEREICH	-20 °C - +45 °C
NUTZLEBENSDAUER	30.000 h
NETTO-LISTENPREIS	CHF 293,10



PRODUKT VIDEO



Schalter und Schutzkontaktstecker auf der Rückseite mit IP 54 Schutz



Kleinstmögliche Transportmaß



Praktische Kabelhalterung auf der Rückseite



Abstrahlcharakteristik

LED-TASCHENLAMPE POCKET

HERSTELLER ARTIKEL-NR.	600136
ELDAS-NR.	941100169
GEHÄUSE	Aluminium, schwarz
ABMESSUNGEN	Ø 15, 133 mm
GEWICHT	25 g
FARBTEMPERATUR	6.500 K
NETTO-LICHTSTROM	110 lm
ENERGIEBEDARF	2x AAA Batterie
TEMPERATURBEREICH	0 °C bis +35 °C
NETTO-LISTENPREIS	CHF 23,05



Durch den abnehmbaren und umgekehrt ansteckbaren Clip kann die Taschenlampe beispielsweise an eine Cap gesteckt und zur Stirnlampe umfunktioniert werden.

LED-STIRNLAMPE

HERSTELLER ARTIKEL-NR.	600137
ELDAS-NR.	941100179
GEHÄUSE	Kunststoff, schwarz
ABMESSUNGEN	60 x 35 x 35 mm
GEWICHT	7 g
SENSOR	ja
FARBTEMPERATUR	6.500 K
NETTO-LICHTSTROM	215 lm
TEMPERATURBEREICH	-20 °C bis +55 °C
NETTO-LISTENPREIS	CHF 45,95



2 VERSCHIEDENE AN-/ AUSSCHALTMODI

FREIHANDMODUS

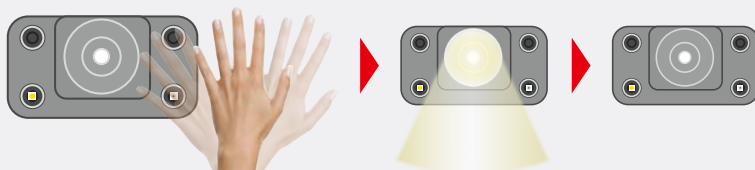

TASTERMODUS



ROBUST IM EINSATZ. KLAR IM LICHT.

- ▶ Robuste, schlagfeste Kunststofflampe für den Baustellenbetrieb.
- ▶ Aufgrund des fehlenden Schraubsockels diebstahlsicher.
- ▶ Schnelle Installation durch zweipolige Schnellanschlussklemme.
- ▶ Extrem hohe Betriebssicherheit im Vergleich zu herkömmlichen Glühlampen.



ECOLINE BAUSTELLENLEUCHE

BAUFORM	A60
ABMESSUNGEN	Ø 65, 280 mm
KABELLÄNGE	15 cm
FARBTEMPERATUR	4.000 K
FARBWIEDERGABEINDEX	Ra > 82
EINGANGSSPANNUNG	220 – 240 V AC
NETTO-LICHTSTROM	1.150 lm
LEISTUNGS-AUFNAHME	12 W
EFFIZIENZ	95 lm/W
TEMPERATURBEREICH	-20 °C bis +40 °C
NUTZLEBENSDAUER	40.000 h

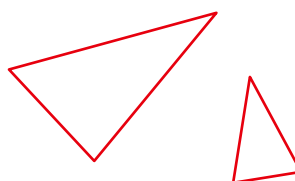

STÜCK	NETTO-LISTENPREIS	HERSTELLER ARTIKEL-NR.	ELDAS-NR.
1 Stück	CHF 8,55	4997-040270	941801459
VPE = 10 Stück	CHF 72,85	4997-040270VPE	941801469

Ab 5.000 Stück mit individueller Beschriftung möglich.
Anfragen unter: info@dotlux.ch.



SAFETY FIRST

- ▶ Markieren und positionieren mit sicherem LED-Licht.
- ▶ Sicherer Einsatz ohne Gefährdungsbeurteilung möglich, da kein Laser integriert ist.
- ▶ Die Fokussierung erfolgt direkt über die arretierbare Linse am Marker.
- ▶ Flexibel verdrahtbar durch Universalspannungsversorgung.*

FÜR DIE AUGEN
**ABSOLUT
SICHER**



PROLINE SAFETYMARKER

HERSTELLER ARTIKEL-NR.	5097-0GR000
ELDAS-NR.	941744179
GEHÄUSE	Aluminium, schwarz
ABMESSUNGEN	Ø 24, 123 mm
ANSCHLUSSKABEL	120 cm inkl. DC-Stecker
LICHTFARBE	grün
LICHTQUELLE	CREE® LED
EINGANGSSPANNUNG	10 – 30 V DC
LEISTUNGS-AUFNAHME	3 W
TEMPERATURBEREICH	-20 °C bis +50 °C
NUTZLEBENSDAUER	50.000 h
NETTO-LISTENPREIS	CHF 127,85



PRODUKT VIDEO

GOBO ZEICHEN



Linie vorinstalliert, Kreuz wird mitgeliefert (werkzeuglos austauschbar durch Schraubmechanismus).



Hohllochstecker

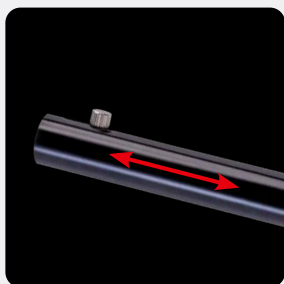

Fokussierung der Markierung
40 cm bis 160 cm



Hochwertige Quarzglaslinsen ermöglichen scharfe Konturen



Beispieloptik: Kreuz

* Kann direkt an 10 – 30 V DC Maschinenstrom angeschlossen werden. Wenn dies nicht möglich ist, muss ein passendes Netzteil dazu bestellt werden.

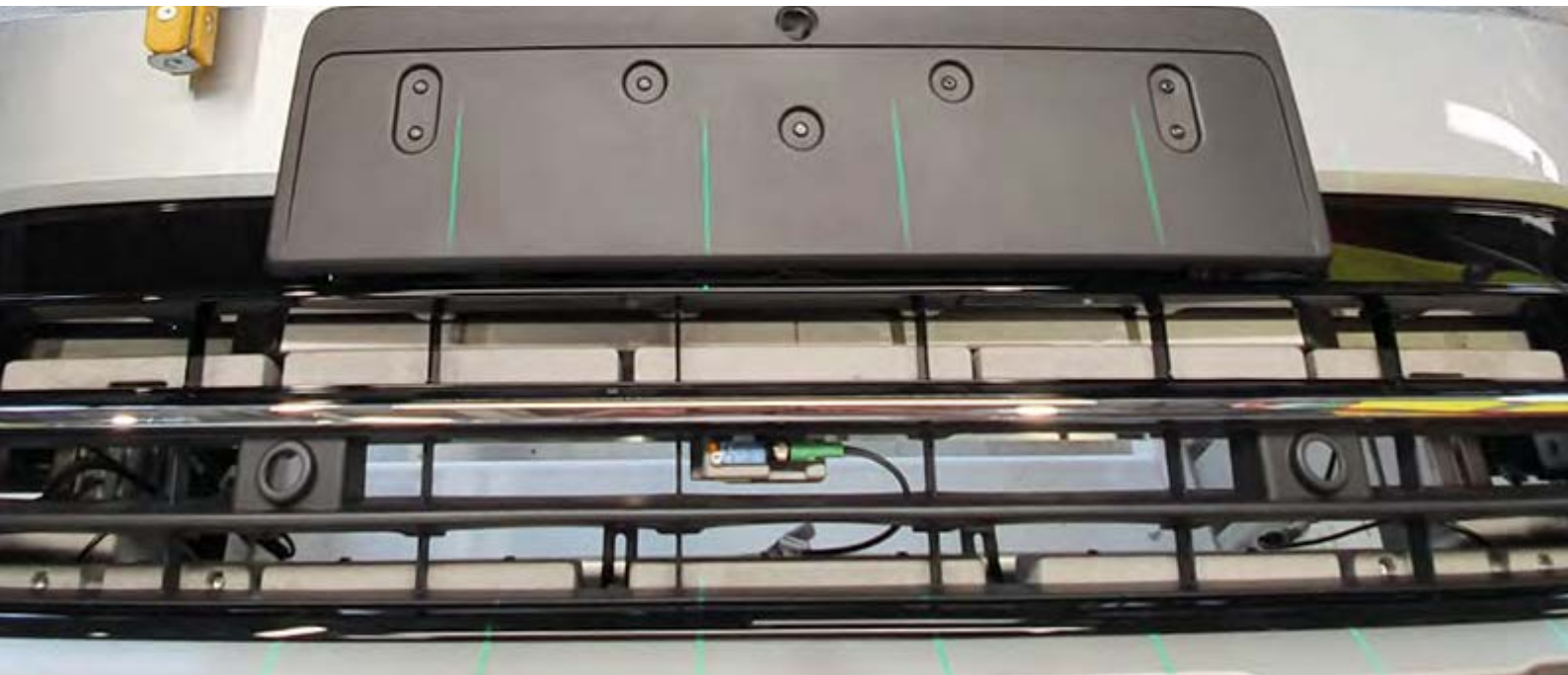

ZUBEHÖR FÜR SAFETYMARKER

PASSENDE NICHT DIMMBARE NETZTEILE

An einem Netzteil können mehrere Safetymarker gleichzeitig betrieben werden. Hierzu darf die Gesamtleistung aller **SAFETYMARKER** nicht größer sein als die maximale Leistung des Netzteils. Siehe Tabelle unten.

		LEISTUNG MAX.	ABMESSUNGEN	NETTO-LISTENPREIS	HERSTELLER ARTIKEL-NR.	ELDAS-NR.
STANDARD		6 W	65 × 39 × 20 mm	CHF 20,45	5770	941007589
DIN-SCHIENE		100 W	100 × 55 × 90 mm	CHF 98,45	4256-24	941901869
ULTRAFLACH KLEMMANSCHLUSS		20 W	166 × 40 × 14 mm	CHF 33,25	4523-24	941901779
		30 W	247 × 30 × 16 mm	CHF 49,80	4524-24	941901789
		100 W	298 × 30 × 17 mm	CHF 104,85	4525-24	941901799
WASSERGESCHÜTZT		75 W	180 × 63 × 36 mm	CHF 98,45	4252-24	941901539

WEITERES ZUBEHÖR



Glasfaserverstärkte Kunststoff-Kugelgelenkhalterung 360°

HERSTELLER ARTIKEL-NR.	5105
ELDAS-NR.	941919449
NETTO-LISTENPREIS	CHF 12,80



Anschlusskabel
offene Enden, 5 m

HERSTELLER ARTIKEL-NR.	5107
ELDAS-NR.	941919189
NETTO-LISTENPREIS	CHF 16,65



Verlängerungskabel
DC-Stecker auf Buchse, 2 m

HERSTELLER ARTIKEL-NR.	5106
ELDAS-NR.	941919179
NETTO-LISTENPREIS	CHF 7,65



NOTLEUCHTEN

IM NOTFALL KLAR. IMMER SICHTBAR.

- ▶ Auswechselbarer Akku mit einer Kapazität von 3 Stunden.
- ▶ Integrierte Kontroll-LED für Betriebsstatus.
- ▶ Nur für eine Bereitschaftsschaltung geeignet. Wird die Leuchte mit Netzstrom versorgt, lädt der integrierte Akku und die Leuchte befindet sich im Stand-by-Betrieb.
- ▶ Inkl. zwei leicht zu wechselnden Linen:
 - Flurbeleuchtung (asymmetrisch)
 - Breitstrahlend

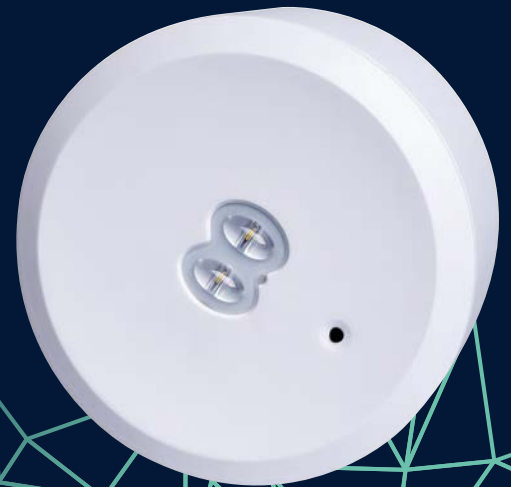

PROLINE EXIT^{top}

GEHÄUSE	Polycarbonat, weiß
ABMESSUNGEN	Ø 140 mm, 62 mm
FARBTEMPERATUR	5.000 K
EINGANGSSPANNUNG	220 – 240 V AC
NETTO-LICHTSTROM	240 lm
TEMPERATURBEREICH	0 °C bis +45 °C
NUTZLEBENSDAUER	50.000 h

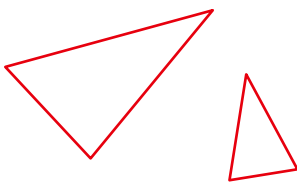

ZUBEHÖR

SCHWARZES EIN-/AUFBAUGEHÄUSE FÜR 3679-1 UND 5098

HERSTELLER ARTIKEL-NR.	5102
ELDAS-NR.	941009689
NETTO-LISTENPREIS	CHF 30,70



IP65-GEHÄUSE FÜR 3679-1 UND 5098

HERSTELLER ARTIKEL-NR.	5233
ELDAS-NR.	941009709
ABMESSUNGEN	Ø 175 mm, 78 mm
NETTO-LISTENPREIS	CHF 76,65



ERSATZAKKU FÜR 3679-1

HERSTELLER ARTIKEL-NR.	300154
ELDAS-NR.	941006099
NETTO-LISTENPREIS	CHF 44,65



ERSATZAKKU FÜR 5098

HERSTELLER ARTIKEL-NR.	300155
ELDAS-NR.	941006109
NETTO-LISTENPREIS	CHF 56,20



	AKKU / LEUCHTDAUER	LEISTUNGS-AUFNAHME	NETTO-LISTENPREIS	HERSTELLER ARTIKEL-NR.	ELDAS-NR.
3 h	LiFePO4 / 3 h	Ladebetrieb: max. 3,5 W* Standby: < 0,5 W	CHF 127,85	3679-1	941009679
8 h	LiFePO4 / 8 h	Ladebetrieb: max. 4,2 W** Standby: < 0,7 W	CHF 177,90	5098	941009699

* max. Stromaufnahme während der ersten 24h 3,5 Watt. Standby < 0,5W
 ** max. Stromaufnahme während der ersten 24h 4,2 Watt. Standby < 0,7W

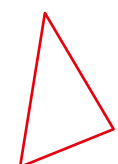

SPRITZWASSERGE SCHÜTZT UND BRUCHSICHER.

- ▶ Verschiedene Schaltprogramme wählbar: Dauer- oder Bereitschaftsschaltung.
- ▶ Integrierte Kontroll-LED für Betriebsstatus.
- ▶ Notlicht-Betriebsdauer im Gehäuse einstellbar (3h / 8h).
- ▶ Inklusive 4 selbstklebenden Standardpiktogrammen (links, rechts, oben, unten).



PROLINE EXIT

HERSTELLER ARTIKEL-NR.	5389-1
ELDAS-NR.	927024019
ABMESSUNGEN	349 × 107 × 64 mm
GEWICHT	0,59 kg
ERKENNUNGSWEITE	20 m
FARBTEMPERATUR	6.000 K
EINGANGSSPANNUNG	220 – 240 V AC
NETTO-LICHTSTROM	AC 350 lm / Akku 200 lm
LEISTUNGS-AUFNAHME	3 W Dauerbetrieb < 0,5 W Standby
EFFIZIENZ	126 lm/W
TEMPERATURBEREICH	0 °C bis +40 °C
NUTZLEBENSDAUER	50.000 h
NETTO-LISTENPREIS	CHF 85,65

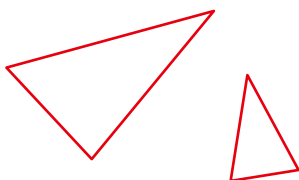

ZUBEHÖR

ERSATZAKKU	LiFePO4 / 3,2 V / 1.500 mAh
HERSTELLER ARTIKEL-NR.	6925
ELDAS-NR.	927024019
NETTO-LISTENPREIS	CHF 33,25



PIKTOGRAMMSET DIAGONAL	
HERSTELLER ARTIKEL-NR.	5393
ELDAS-NR.	927023269
NETTO-LISTENPREIS	CHF 12,80



PIKTOGRAMMSET	
HERSTELLER ARTIKEL-NR.	5394
ELDAS-NR.	927023289
NETTO-LISTENPREIS	CHF 10,85

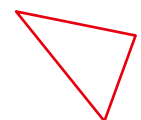

PERFEKT FÜR WANDMONTAGE.

- ▶ Verschiedene Schaltprogramme wählbar: Dauer- oder Bereitschaftsschaltung.
- ▶ Die Leuchte verfügt über eine integrierte Fluchtwegbeleuchtung.
- ▶ Notlicht-Betriebsdauer im Gehäuse einstellbar (3h / 8h).
- ▶ Automatischer Selbsttest mit integrierter Betriebsstatus-Kontroll-LED.
- ▶ Inklusive 4 Standardpiktogrammen.



PROLINE EXITflat

HERSTELLER ARTIKEL-NR.	5406-1
ELDAS-NR.	941017019
ABMESSUNGEN	325 × 187 × 31 mm
GEWICHT	0,63 kg
ERKENNUNGSWEITE	30 m
FARBTEMPERATUR	6.000 K
EINGANGSSPANNUNG	220 – 240 V AC
NETTO-LICHTSTROM	AC 45 lm / Akku 40 lm
LEISTUNGS-AUFNAHME	2,9 W Dauerbetrieb < 0,5 W Standby
EFFIZIENZ	22,5 lm/W
TEMPERATURBEREICH	0 °C bis +40 °C
NUTZLEBENSDAUER	50.000 h
NETTO-LISTENPREIS	CHF 108,65



ZUBEHÖR

ERSATZAKKU LiFePO4 / 3,2 V / 1.000 mAh	
HERSTELLER ARTIKEL-NR.	6924
ELDAS-NR.	927024009
NETTO-LISTENPREIS	CHF 37,10
PIKTOGRAMMSET DIAGONAL	
HERSTELLER ARTIKEL-NR.	5412
ELDAS-NR.	941007189
NETTO-LISTENPREIS	CHF 23,05
PIKTOGRAMM "SCHLAUCH"	
HERSTELLER ARTIKEL-NR.	5408**
ELDAS-NR.	941007159
NETTO-LISTENPREIS	CHF 8,30
PIKTOGRAMM "FEUERLÖSCHER"	
HERSTELLER ARTIKEL-NR.	5410**
ELDAS-NR.	941007179
NETTO-LISTENPREIS	CHF 8,30
PIKTOGRAMM "FEUERMELDER"	
HERSTELLER ARTIKEL-NR.	5409**
ELDAS-NR.	941007169
NETTO-LISTENPREIS	CHF 8,30



* Auswechselbarer LiFePO4 Akku garantiert eine Leuchtdauer von 3 oder 8 Stunden.

** Nur solange der Vorrat reicht.

VIELE MONTAGE-MÖGLICHKEITEN.

- ▶ Verschiedene Schaltprogramme wählbar: Dauer- oder Bereitschaftsschaltung.
- ▶ Automatische Selbsttest-Funktion mit integrierter Betriebsstatus Kontroll-LED.
- ▶ Notlicht-Betriebsdauer im Gehäuse einstellbar (3h / 8h).
- ▶ Inklusive 6 Standardpiktogrammen (links, rechts, oben, unten).

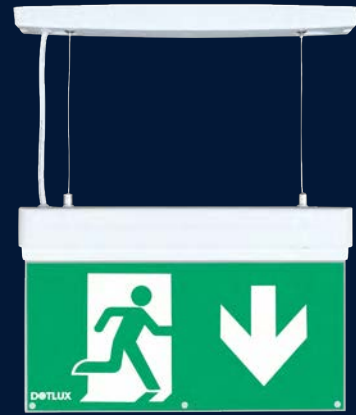

PROLINE EXITmulti

HERSTELLER ARTIKEL-NR.	3177-260120
ELDAS-NR.	941017029
ABMESSUNGEN LEUCHTE GESAMT	350 × 240 × 40 mm
ABMESSUNGEN PIKTOGRAMM	330 × 160 mm
SEILLÄNGE	40 cm
GEWICHT	0,7 kg
ERKENNUNGSWEITE	30 m
FARBTEMPERATUR	6.000 K
EINGANGSSPANNUNG	220 – 240 V AC
NETTO-LICHTSTROM	AC 45 lm / Akku 25 lm
LEISTUNGS-AUFNAHME	2 W Dauerbetrieb < 0,5 W Standby
EFFIZIENZ	22,5 lm/W
TEMPERATURBEREICH	0 °C bis +40 °C
NUTZLEBENSDAUER	50.000 h
NETTO-LISTENPREIS	CHF 125,30



ZUBEHÖR

ERSATZAKKU	LiFePO4 / 3,2 V / 1000 mAh
HERSTELLER ARTIKEL-NR.	6924
ELDAS-NR.	927024009
NETTO-LISTENPREIS	CHF 37,10
PIKTOGRAMMSET DIAGONAL UNTEN	
HERSTELLER ARTIKEL-NR.	5403
ELDAS-NR.	927023279
NETTO-LISTENPREIS	CHF 12,80
PIKTOGRAMMSET DIAGONAL OBEN	
HERSTELLER ARTIKEL-NR.	5404
ELDAS-NR.	927023299
NETTO-LISTENPREIS	CHF 12,80



INKLUSIVE FOLGENDER MONTAGEADAPTER

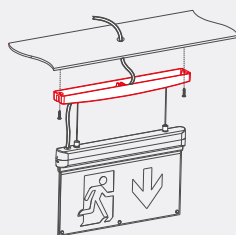

Deckenmontage,
abgehängt

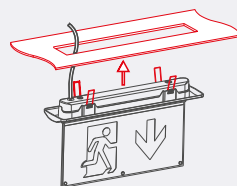

Deckenmontage,
mit Einbaurahmen

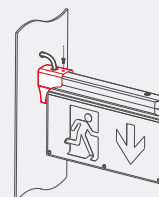

Wandmontage,
mit Auslegerarm

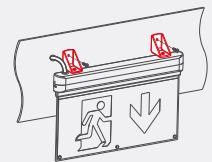

Wandmontage,
direkt

FLIP IT!

- ▶ Verschiedene Schaltprogramme wählbar: Dauer- oder Bereitschaftsschaltung
- ▶ Automatischer Selbsttest mit integrierter Betriebsstatus-Kontroll-LED.
- ▶ Wand- und Deckenmontage mit stufenlos klappbarem Piktogramm.
- ▶ Mit passendem Trackadapter HERSTELLER ARTIKEL-NR. 5519 in alle 3-Phasen Schienen montierbar.
- ▶ Inklusive 6 Standardpiktogrammen.



PROLINE EXITflip

ABMESSUNGEN LEUCHE GESAMT	328 x 230 x 43 mm
ABMESSUNGEN PIKTOGRAMM	317 x 166 mm
GEWICHT	0,7 kg
ERKENNUNGSWEITE	30 m
FARBTEMPERATUR	6.000 K
EINGANGSSPANNUNG	220 – 240 V AC
NETTO-LICHTSTROM	18 lm
TEMPERATURBEREICH	0 °C bis +45 °C
NUTZLEBENSDAUER	50.000 h

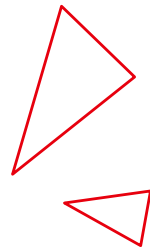

ZUBEHÖR

ERSATZAKKU Li-ion 3,7V 1200mAh / 3h					
HERSTELLER ARTIKEL-NR.	5528				
ELDAS-NR.	941007539				
NETTO-LISTENPREIS	CHF 44,65				
ERSATZAKKU Li-ion 3,7V 3000mAh / 8h					
HERSTELLER ARTIKEL-NR.	5527				
ELDAS-NR.	927000029				
NETTO-LISTENPREIS	CHF 56,20				
PIKTOGRAMMSET DIAGONAL UNTEN					
HERSTELLER ARTIKEL-NR.	5526				
ELDAS-NR.	941007519				
NETTO-LISTENPREIS	CHF 12,15				
PIKTOGRAMMSET DIAGONAL OBEN					
HERSTELLER ARTIKEL-NR.	5525				
ELDAS-NR.	941007499				
NETTO-LISTENPREIS	CHF 12,15				
TRACK ADAPTER					
HERSTELLER ARTIKEL-NR.	5519				
ELDAS-NR.	941007489				
NETTO-LISTENPREIS	CHF 39,55				



	AKKU / LEUCHTDAUER	LEISTUNGS-AUFNAHME	EFFIZIENZ	NETTO-LISTENPREIS	HERSTELLER ARTIKEL-NR.	ELDAS-NR.
3 h	Li-ion 3,7 V 1200 mAh / 3h	Ladebetrieb: <2,5 W Cinema Mode: <1 W Standby: <0,5 W	7 lm / W	CHF 160,00	5508-060360	941007689
8 h	Li-ion 3,7 V 3000 mAh / 8h	Ladebetrieb: <3 W Standby: <0,5 W	6 lm / W	CHF 177,90	5509-060360	941007679

AKKU-KIT FÜR VERLÄSSLICHES LICHT.

- ▶ Der Notlicht-LED-Treiber mit automatischer Testfunktion sorgt für zuverlässige Einzelbatterieversorgung von LED-Modulen mit 10–54 V SELV.
- ▶ Mit konstanter Ausgangsleistung von 1,8 W, 3 h Bemessungsbetriebsdauer und langlebigem LiFePO₄-Akku garantiert er höchste Betriebssicherheit bei einer Lebensdauer von bis zu 50.000 h.

TAUSCH-
BARER
AKKU



PROLINE AKKU-KIT_{exit}

BATTERIE	LiFePO ₄
BATTERIEEINSPEISUNG	dezentral (Einzelbatterie)
NETZTEIL	Passend für alle Leuchten mit externen Netzteilen
EINGANGSSPANNUNG	220 – 240 V AC
AUSGANGSSTROM	Notbetrieb automatisch regulierend
TEMPERATURBEREICH	0 °C bis +55 °C



HINWEIS:

2 einstellbare Leistungsstufen:

HERSTELLER ARTIKEL-NR. 3923-2
ELDAS-NR. 927919059

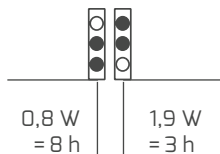

ZUBEHÖR

ERSATZAKKU LifePO 6.4 V 1.500 mAh für HERSTELLER ARTIKEL-NR. 5806 und 3923-2

HERSTELLER ARTIKEL-NR.	5937
ELDAS-NR.	927000009
NETTO-LISTENPREIS	CHF 45,95



ERSATZAKKU LifePO 7.3 V 3.000 mAh für HERSTELLER ARTIKEL-NR. 5556 und 4343-2

HERSTELLER ARTIKEL-NR.	5938
ELDAS-NR.	927000019
NETTO-LISTENPREIS	CHF 75,40

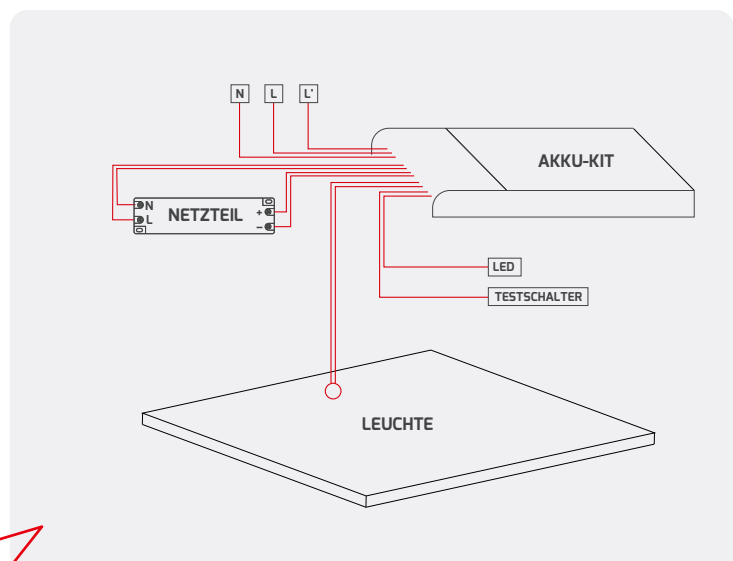



Schnell-anschluss Terminal



TAUSCHBARER AKKU

STAND-ALONE

Kompakte Bauform

- ▶ Automatische Selbsttestfunktion
- ▶ Anschlusskabel vormontiert (5,5 × 2,1 mm DC Buchse + Stecker)

LEUCHTDAUER	ABMESSUNGEN	LEISTUNGS-AUFNAHME	AUSGANGS-SPANNUNG	NETTO-LISTENPREIS	HERSTELLER ARTIKEL-NR.	ELDAS-NR.
min. 3 h bei 1,9 W	199 × 55 × 25 mm	NOTBETRIEB: 1,9 W bei 3 h 0,8 W bei 8 h LADEBETRIEB: 3 W STANDBY: < 0,5 W	10 – 90 V DC	CHF 165,10	3923-2	927919059
min. 3 h bei 1,8 W	199 × 55 × 25 mm	NOTBETRIEB: 1,8 W bei 3 h 2,9 W bei 2 h 3,5 W bei 1,5 h LADEBETRIEB: 2,5 W STANDBY: < 0,5 W	10 – 90 V DC	CHF 165,10	5806*	941004299*
min. 3 h bei 1,8 W	199 × 55 × 25 mm	NOTBETRIEB: 1,8 W bei 3 h LADEBETRIEB: 2,8 W STANDBY: < 0,5 W	10 – 54 V DC	CHF 211,20	6686 NEU	927265919



EINBAU

Lineare Bauform

- ▶ Automatische Selbsttestfunktion (bei **HERSTELLER ARTIKEL-NR. 4343-2**)

LEUCHTDAUER	ABMESSUNGEN	LEISTUNGS-AUFNAHME	AUSGANGS-SPANNUNG	NETTO-LISTENPREIS	HERSTELLER ARTIKEL-NR.	ELDAS-NR.
min. 3 h bei 3,6 W	158 × 30 × 21 mm	NOTBETRIEB: 3,6 W LADEBETRIEB: 2,5 W STANDBY: < 0,5 W	50 – 200 V DC	CHF 177,90	5556	941004289
min. 3 h bei 5 W	158 × 30 × 21 mm	NOTBETRIEB: 5 W LADEBETRIEB: 3,8 W STANDBY: < 0,5 W	10 – 90 V DC	CHF 165,10	4343-2	927000003



TAUSCHBARER AKKU

* Nur solange der Vorrat reicht.



STRASSEN- LEUCHTEN

AUF JEDEM PLATZ ZU HAUSE.

- ▶ Technisches Licht mit Wohlgefühlcharakter – präzise ausgerichtet und gleichmäßig verteilt.
- ▶ Flexibel einstellbar dank **POWERselect** und zuverlässig geschützt durch integrierten 10 kV-Überspannungsschutz.

VOLLE FLEXIBILITÄT:
20 – 100 W mit einer Leuchte

PROLINE PLAZA

HERSTELLER ARTIKEL-NR.	5155-130155
ELDAS-NR.	941014739
GEHÄUSE	Aluminium, ähnlich RAL 9005
ABDECKUNG	klar
ABMESSUNGEN	450 × 450 × 526 mm
MASTAUFNAHME	76 mm
GEWICHT	8 kg
KABELLÄNGE	150 cm
FARBTEMPERATUR	3.000 K
FARBWIEDERGABEINDEX	Ra > 82
EINGANGSSPANNUNG	186 – 240 V AC/DC
NETTO-LICHTSTROM	max. 11.500 lm*
LEISTUNGS-AUFNAHME	max. 100 W*
EFFIZIENZ	max. 115 lm/W*
TEMPERATURBEREICH	-30 °C bis +50 °C
NUTZLEBENSDAUER	50.000 h
NETTO-LISTENPREIS	CHF 817,90



ZUBEHÖR

MASTREDUZIER-ADAPTER 76 AUF 60 MM INNENLIEGEND



HERSTELLER ARTIKEL-NR.	5156-1
ELDAS-NR.	941007639
NETTO-LISTENPREIS	CHF 26,85



PRODUKT VIDEO

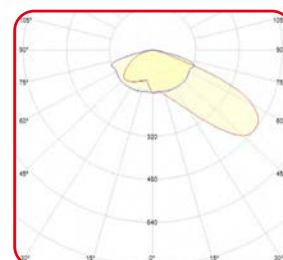

* Detaillierte Werte zu Netto-Lichtstrom und Effizienz findest du in unserem [Online Produktverzeichnis](#) unter der jeweiligen Hersteller Artikel-Nummer im Beschreibungstext oder unter dem QR-Code.

PRÄZISION, DIE STRASSEN NEU BELEUCHTET.

- ▶ Die Straßenleuchte **DOLPHIN** sorgt dank hoher Farbwiedergabe, zwei Lichtfarben und präziser Multilayer-Linsenoptik für gleichmäßige Ausleuchtung.
- ▶ Ein integrierter Netztrennschalter, Wasserwaage und variable Montage durch Winkeleinstellung direkt an der Leuchte, sorgen für eine schnelle, präzise Installation.
- ▶ Dank **COLORselect**, **POWERselect** und bis zu 150 lm/W vereint die Leuchte höchste Effizienz mit robuster IP66/IK08-Performance für anspruchsvolle Außenbereiche.
- ▶ Universelle Kompatibilität für 60 mm und 76 mm Mastdurchmesser.



PROLINE DOLPHIN



GEHÄUSE	Aluminium, ähnlich RAL 9006
ABDECKUNG	klar
DREH - / SCHWENKBAR	+/- 15°
FARBTEMPERATUR	3.000 K 4.000 K
FARBWIEDERGABEINDEX	Ra > 72
EINGANGSSPANNUNG	186 – 240 V AC/DC
TEMPERATURBEREICH	-30 °C bis +50 °C
NUTZLEBENSDAUER	50.000 h



ZUBEHÖR

MONTAGEWINKEL 15°, 60 mm



HERSTELLER	
ARTIKEL-NR.	5337
ELDAS-NR.	941010649
NETTO-LISTENPREIS	CHF 79,25

ECKE, MONTAGEWINKEL 15°, 60 mm



HERSTELLER	
ARTIKEL-NR.	5338
ELDAS-NR.	941010669
NETTO-LISTENPREIS	CHF 93,30

Einfaches Öffnen des Leuchtengehäuses durch Montageklammern.



SOCIAL MEDIA VIDEO

HINWEIS:

Mastadapter ist im Lieferumfang dabei und muss nicht extra bestellt werden.



Einfache Winkeleinstellung von +/- 15° direkt an der Leuchte durch vorgegebene Rasterpunkte.



75 W

ABMESSUNGEN

553 × 253 × 99 mm

NETTO-LICHTSTROM

max.11.000 lm*

EFFIZIENZ

150 lm/W*

NETTO-LISTENPREIS

CHF 549,10

HERSTELLER ARTIKEL-NR.

7093-199148

ELDAS-NR.

941743519



200 W

ABMESSUNGEN

648 × 255 × 99 mm

NETTO-LICHTSTROM

max. 26.500 lm*

EFFIZIENZ

132 lm/W*

NETTO-LISTENPREIS

CHF 830,70

HERSTELLER ARTIKEL-NR.

7115-199148

ELDAS-NR.

941743509

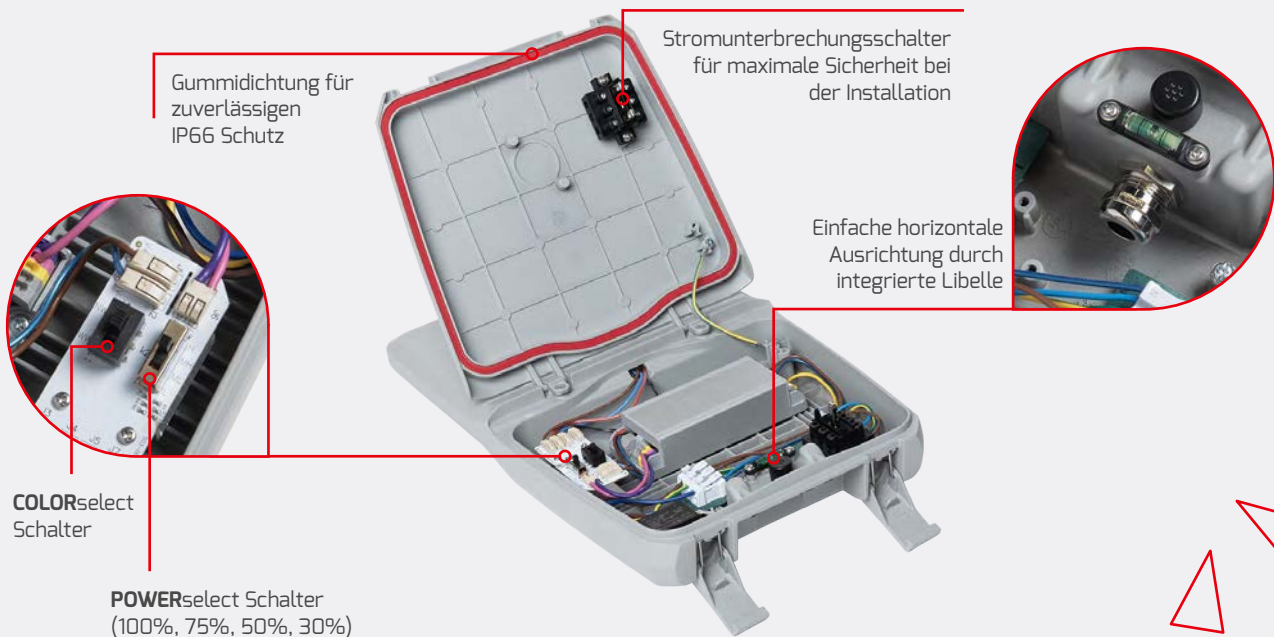

* Detaillierte Werte zu Netto-Lichtstrom und Effizienz findest du in unserem [Online Produktverzeichnis](#) unter der jeweiligen Artikel-Nummer im Beschreibungstext oder unter dem QR-Code.

INTELLIGENTE STRASSEN-BELEUCHTUNG.

- ▶ Bis zu 25 % Licht-Energieersparnis zu herkömmlichen LED Straßenleuchten durch intelligente Nachtabsenkung des Lichtes.
- ▶ Kostenersparnis durch Weiterverwendung bestehender Leuchten und deren Verkabelung.
- ▶ Durch weniger Lichtverschmutzung wird der menschliche Biorhythmus unterstützt und nachtaktive Insektenarten geschützt.

Automatische Anpassung der Leuchtdauer

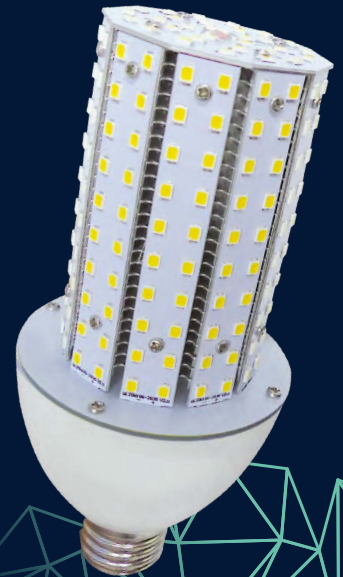

PROLINE RETROFITastrodim

FARBTEMPERATUR	3.000 K
FARBWIEDERGABEINDEX	Ra > 82
EINGANGSSPANNUNG	100 – 240 V AC
NETTO-LICHTSTROM	2.900 lm
LEISTUNGS-AUFNAHME	18 W
EFFIZIENZ	161 lm/W
TEMPERATURBEREICH	- 40 °C bis +45 °C
NUTZLEBENSDAUER	35.000 h



PRODUKT VIDEO



HINWEIS:

Bei Wartungsarbeiten und Nachtabschaltung unter 4 h speichert die Leuchte die neue Leuchtdauer nicht ab. Die Leuchte kann ohne Umbau an HQL Vorschaltgeräten auch direkt an 230 V betrieben werden. NAV-Vorschaltgeräte müssen abgeklemmt sein.

Am ersten Tag der Inbetriebnahme leuchtet die Leuchte mit 100 % dauerhaft. Ab dem 2. Tag berechnet sie, anhand der Betriebszeit der Nacht zuvor, die Leuchtdauer, die in 5 Abschnitte aufgeteilt wird.

Die 5 Abschnitte mit der jeweiligen Helligkeitsstufe sind festgelegt, der Algorithmus berechnet lediglich die Dauer jedes Abschnitts.

BEISPIEL

Die Straßenlampe leuchtet von 17 – 8 Uhr morgens
 Leuchtdauer gesamt: 15 h = 900 min
 900 min / 5 Abschnitte = 150 min

Abchnitt 1	100 % Licht	17:00 – 22:00 Uhr (300 Minuten)
Abchnitt 2	65 % Licht	22:00 – 00:30 Uhr (150 Minuten)
Abchnitt 3	35 % Licht	00:30 – 03:00 Uhr (150 Minuten)
Abchnitt 4	50 % Licht	03:00 – 05:30 Uhr (150 Minuten)
Abchnitt 5	100 % Licht	05:30 – 08:00 Uhr (150 Minuten)

Die Zeit, die die Leuchte zwischen den einzelnen Abschnitten zum Dimmen benötigt, beträgt immer 20 Sekunden.

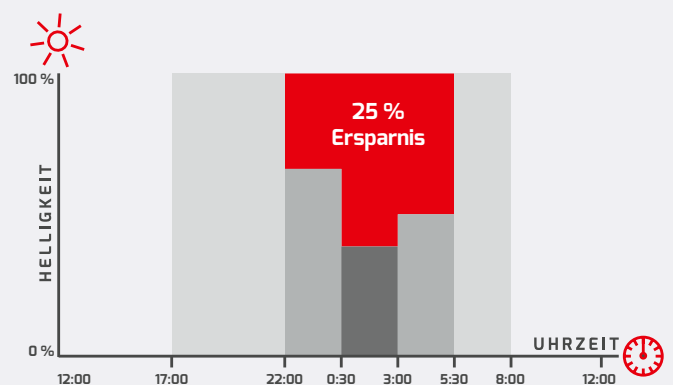



Abstrahlcharakteristik

360°

ABMESSUNGEN	SOCKEL	FARBTEMPERATUR	NETTO-LISTENPREIS	HERSTELLER ARTIKEL-NR.	ELDAS-NR.
Ø 73, 166 mm	E27	3.000 K	CHF 152,30	1665-130360T	941800419



Abstrahlcharakteristik



Lichtlenkung durch drehbaren Sockel mit Rastfunktion

270°

ABMESSUNGEN	SOCKEL	FARBTEMPERATUR	NETTO-LISTENPREIS	HERSTELLER ARTIKEL-NR.	ELDAS-NR.
Ø 70, 199 mm	E27 / drehbar	2.700 K	CHF 127,85	3082-027270T	941800409

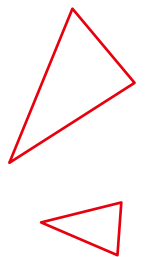

Sondervarianten ab 250 Stück auf Anfrage erhältlich.

EFFIZIENTES LICHT FÜR DIE STRASSE.

- ▶ Maximale Effizienz trifft intelligente Sicherheit – automatische Leistungsregelung schützt zuverlässig vor Überhitzung.
- ▶ Gleichmäßiges, leistungsstarkes Licht mit bis zu 160 lm/W für nachhaltige und effiziente Beleuchtung.



PROLINE RETROFIT

SOCKEL	E27
FARBWIEDERGABEINDEX	Ra > 82
EINGANGSSPANNUNG	100 – 240 V AC
TEMPERATURBEREICH	-40 °C bis +45 °C
NUTZLEBENSDAUER	35.000 h



18 W

Ø 73, 166 mm



	FARB-TEMPERATUR	NETTO-LICHTSTROM	EFFIZIENZ	NETTO-LISTENPREIS	HERSTELLER ARTIKEL-NR.	ELDAS-NR.
IP 40	4.500 K	2.880 lm	160 lm/W	CHF 108,65	1665-245360	941801319
	3.000 K	2.700 lm	150 lm/W		1665-230360	941801329
IP 65	3.000 K	2.700 lm	150 lm/W	CHF 127,85	1665-230360NANO	941801339

28 W

Ø 90, 186 mm



	FARB-TEMPERATUR	NETTO-LICHTSTROM	EFFIZIENZ	NETTO-LISTENPREIS	HERSTELLER ARTIKEL-NR.	ELDAS-NR.
IP 40	4.500 K	4.480 lm	160 lm/W	CHF 127,85	1666-145360	941801299
	3.000 K	4.200 lm	150 lm/W		1666-130360	941801309

HINWEIS:

Lampe kann ohne Umbau an HQL Vorschaltgeräten auch direkt an 230 V betrieben werden. NAV-Vorschaltgeräte müssen abgeklemmt sein.

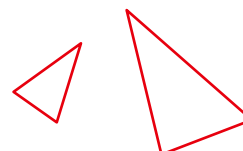

NAV-LICHTFARBE FÜR HISTORISCHE GEBÄUDE.

- ▶ Authentisches NAV-Licht im modernen LED-Upgrade – effizient, langlebig und sofort austauschbar.
- ▶ Historische Atmosphäre bewahren und gleichzeitig von hoher Effizienz, Schutzfunktionen und gleichmäßigem Licht profitieren.



PROLINE RETROFIT_{nav}

HERSTELLER ARTIKEL-NR.	1665-221360
ELDAS-NR.	941801359
ABMESSUNGEN	Ø 73, 166 mm
SOCKEL	E27
FARBTEMPERATUR	2.100 K
FARBWIEDERGABEINDEX	Ra > 82
EINGANGSSPANNUNG	186 – 240 V AC/DC
NETTO-LICHTSTROM	2.520 lm
LEISTUNGS-AUFNAHME	18 W
EFFIZIENZ	140 lm/W
TEMPERATURBEREICH	-40 °C bis +45 °C
NUTZLEBENSDAUER	35.000 h
NETTO-LISTENPREIS	CHF 115,05

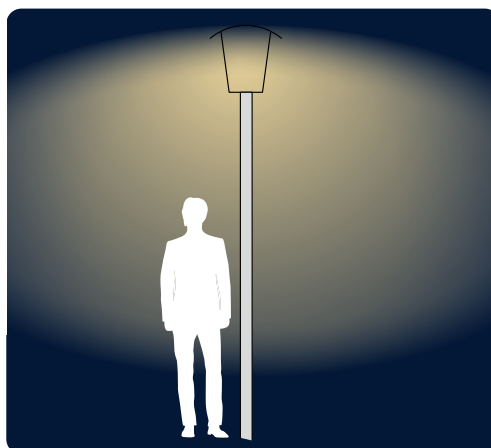

HINWEIS:

Lampe kann ohne Umbau an HQL Vorschaltgeräten auch direkt an 230 V betrieben werden. NAV-Vorschaltgeräte müssen abgeklemmt sein.



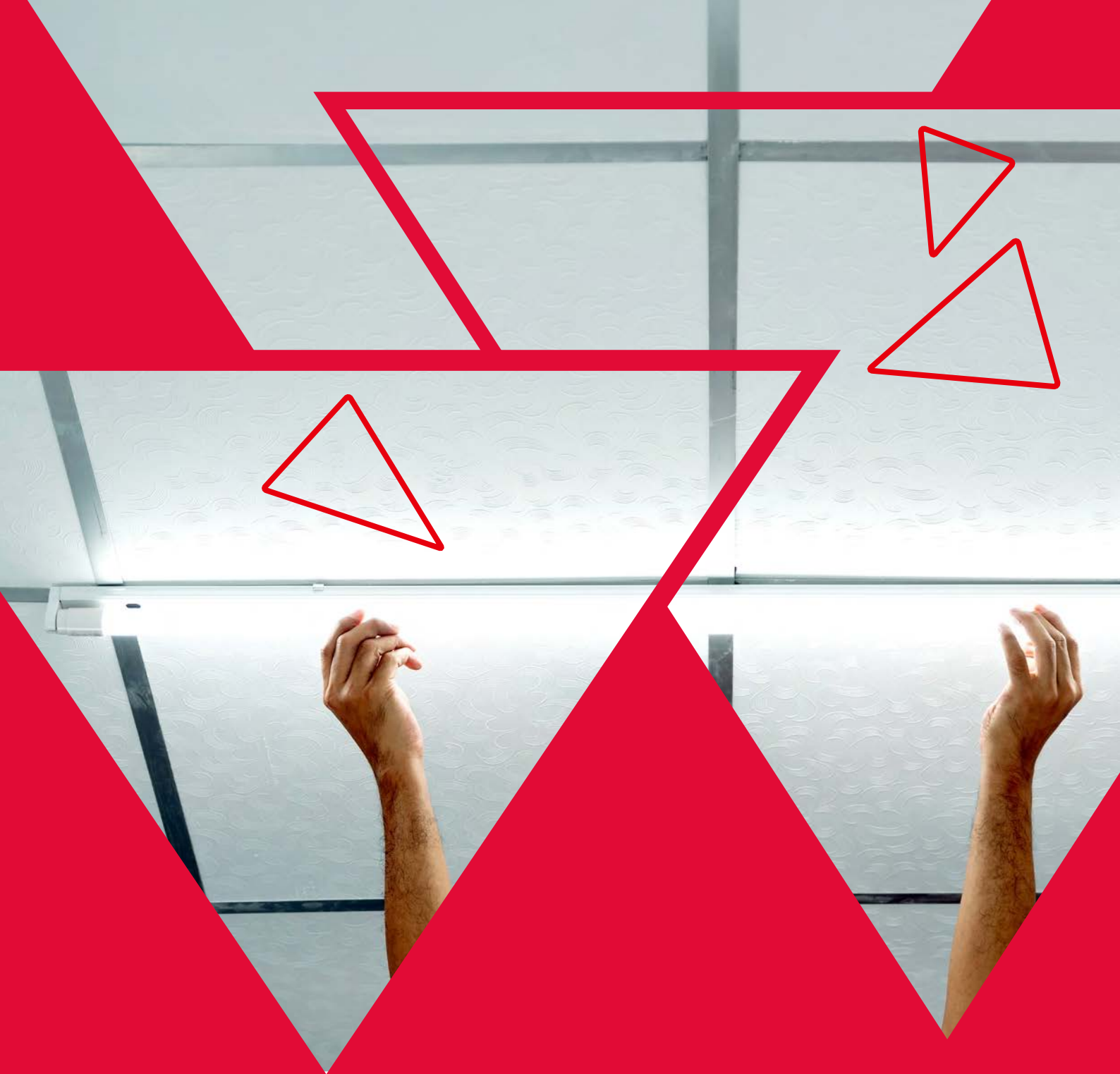

LEUCHTMITTEL

SCHAU NICHT MEHR IN DIE RÖHRE.

- ▶ Langlebige Beleuchtung dank UV-beständigem, vergilbungsfreiem Glas der **NANOTUBE** für konstant hohe Lichtqualität.
- ▶ Einfache Röhrenmontage mit Starter sorgt für sofortige volle Lichtausbeute und optimierten Lichteffekt.



PROLINE NANOTUBE

ABMESSUNGEN	Ø 26 mm
ABDECKUNG	Glas, satiniert
FARBTEMPERATUR	4.000 K
FARBWIEDERGABEINDEX	Ra > 82
EINGANGSSPANNUNG	220 – 240 V AC
EFFIZIENZ	160 lm/W
TEMPERATURBEREICH	-20 °C bis +45 °C
LED-LEBENSDAUER	30.000 h

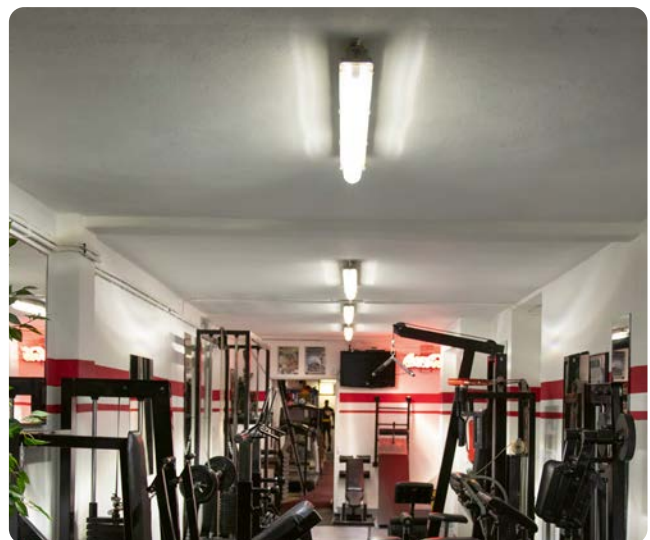

	LEISTUNGS- AUFNAHME	NETTO- LICHTSTROM	NETTO- LISTENPREIS	HERSTELLER ARTIKEL-NR.	ELDAS-NR.
588 mm	9 W	1.440 lm	CHF 331,50	5398-25	-
970 mm	12 W	1.920 lm	CHF 408,30	5399-25	-
1.047 mm	14 W	2.240 lm	CHF 421,10	5400-25	-
1.200 mm	18 W	2.880 lm	CHF 433,90	5401-25	-
1.500 mm	24 W	3.840 lm	CHF 472,30	5402-25	-

**25er
PACK**

LICHT, DAS FRISCHE BEWAHRT UND GENUSS SICHTBAR MACHT.

- ▶ Spart doppelt Energie, schützt Ihre Waren vor Wärme und verhindert zuverlässig Schwitzwasser – für länger frische Produkte.
- ▶ Spezielle Lichtfarben betonen appetitliche Rottöne und setzen Fleisch- und Wurstwaren perfekt in Szene.



PROLINE RÖHRE SONDERFARBE

LICHTFARBE	Fleisch-Rosé
ABDECKUNG	gefrostet
ABMESSUNGEN	Ø 26 mm, Längen unten
EINGANGSSPANNUNG	186 – 240 V AC/DC
TEMPERATURBEREICH	-20 °C bis +40 °C
LED-LEBENSDAUER	50.000 h



HINWEIS:

Schon gewusst? Es gibt jetzt auch eine QUICK-FIX Lösung für LED Röhren mit "Fleischfarbe". Schau einfach mal auf Seite 118.



IM VERGLEICH

Herkömmliche T8 Leuchtstoffröhre/
LED-Röhre „Fleischfarbe“

DOTLUX
LED-Röhre
„Fleischfarbe“



	LEISTUNGS- AUFNAHME	NETTO- LICHTSTROM	EFFIZIENZ	NETTO- LISTENPREIS	HERSTELLER ARTIKEL-NR.	ELDAS-NR.
600 mm	8 W	750 lm	94 lm/W	CHF 63,85	1642-1	941801169
900 mm	10 W	1.060 lm	106 lm/W	CHF 76,65	1730-1	941801179
970 mm	12 W	1.270 lm	106 lm/W	CHF 83,05	1731-1	941801209
1.200 mm	15 W	1.590 lm	106 lm/W	CHF 89,45	1794-1	941801189
1.500 mm	18 W	1.900 lm	106 lm/W	CHF 108,65	1940-1	941801199

LED ALTERNATIVEN ZU RÖHRE, BIRNE & KERZE.



PROLINE LUMENPLUS

HERSTELLER ARTIKEL-NR.	2746-140180*
ELDAS-NR.	941801159*
ABMESSUNGEN	Ø 26 mm, 1.047 mm
ABDECKUNG	Polycarbonat, gefrostet
FARBTEMPERATUR	4.000 K
FARBWIEDERGABEINDEX	Ra > 83
NETTO-LICHTSTROM	2.550 lm
LEISTUNGS-AUFNAHME	15 W
EFFIZIENZ	170 lm/W
EINGANGSSPANNUNG	220 - 240 V AC
TEMPERATURBEREICH	-20 °C bis +40 °C
LED-LEBENSDAUER	50.000 h
NETTO-LISTENPREIS	CHF 53,65

EFFIZIENZ
HIGHLIGHT
170
lm/W



PROLINE E14

SOCKEL	E14
FARBTEMPERATUR	2.700 K
FARBWIEDERGABEINDEX	Ra > 82
EINGANGSSPANNUNG	220 - 240 V AC
NETTO-LICHTSTROM	470 lm
LEISTUNGS-AUFNAHME	4,5 W
EFFIZIENZ	104 lm/W
TEMPERATURBEREICH	-20 °C bis +40 °C
LED-LEBENSDAUER	15.000 h



	ABMESSUNGEN	NETTO-LISTENPREIS	HERSTELLER ARTIKEL-NR.	ELDAS-NR.
 Kerze	Ø 35, 98 mm	CHF 4,20	4876-027360*	941801139*

	ABMESSUNGEN	NETTO-LISTENPREIS	HERSTELLER ARTIKEL-NR.	ELDAS-NR.
 Birne	Ø 45, 78 mm	CHF 3,85	4877-027360*	941801149*

* Nur solange der Vorrat reicht.



STREIFEN & MODULE

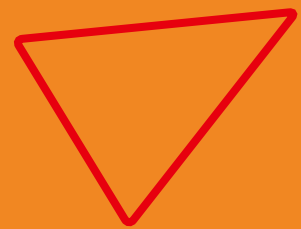

JEDES MODUL ZÄHLT - FÜR GROSSE FLÄCHEN.

- ▶ Flexible LED-Lösung zum direkten Anschluss an 230 V – einfach zu installieren, auch bei flachen Einbautiefen dank 160°-Speziallinse.
- ▶ Vergilbungsfreies Gehäuse, modulare Ketten und einfache Montage per Schraube oder Klebeband sorgen für stabile Lichtleistung auf großen Flächen.

Klebefläche
auf der
Rückseite



PROLINE ACplus

GEHÄUSE	Kunststoff
ABDECKUNG	gefrostet
ABMESSUNGEN MODUL	75 × 20 × 11 mm / Modul
GEWICHT	13 g / Modul
KABELLÄNGE	13 cm zw. 2 Modulen
EINGANGSSPANNUNG	220 – 240 V AC
NETTO-LICHTSTROM	150 lm / Modul
LEISTUNGS-AUFNAHME	1,5 W / Modul
EFFIZIENZ	100 lm/W
TEMPERATURBEREICH	-20 °C bis +60 °C
LED-LEBENSDAUER	50.000 h



trägerloses
Klebeband
rückseitig



PRODUKT VIDEO

ZUBEHÖR

ÜBERSPANNUNGSSCHUTZ BIS 10 KV

HERSTELLER

5044

ARTIKEL-NR.

ELDAS-NR.

941919139

NETTO-LISTENPREIS

CHF 39,55



HINWEIS:

Pro Installation (auch mehrere 100er Ketten) wird mindestens ein Überspannungsschutz empfohlen.



FARB-TEMPERATUR	FARBWIEDER-GABEINDEX	NETTO-LISTENPREIS	HERSTELLER ARTIKEL-NR.	ELDAS-NR.	
6.000 K	Ra > 82	CHF 433,90 / 100er Kette	5169-060160	941600759	
3.000 K	Ra > 82	CHF 433,90 / 100er Kette	5169-030160	941600769	
rot	-	CHF 433,90 / 100er Kette	5169-OR0160*	941600779	
grün	-	CHF 433,90 / 100er Kette	5169-OG0160*	941600789	

* Nur solange der Vorrat reicht.

LICHTVORHANG LEICHT GEMACHT.

- ▶ Sekundenschnelle, lötfreie Montage an den Ecken der Lichtvorhänge dank vorkonfektionierter Module für gleichmäßige LED-Abstände.
- ▶ Vergilbungsresistenter Wasserschutz sorgt für stabile Lichtleistung.
- ▶ Die Lichtleisten sind jederzeit trennbar und flexibel einsetzbar.



ADQplus

HERSTELLER ARTIKEL-NR.	2844
ELDAS-NR.	941600099
ABMESSUNGEN GESAMT	1.320 × 1.000 × 9 mm
KABELLÄNGE	50 mm zw. LED-Leisten
ANZAHL LEISTEN	24 Stück / Lichtvorhang
GRÖSSE LEISTE	1.000 × 12 × 7 mm
LICHTQUELLE	576 SMD 2835 LED
FARBTEMPERATUR	6.000 K
FARBWIEDERGABEINDEX	Ra > 82
EINGANGSSPANNUNG	24 V DC
NETTO-LICHTSTROM	11.500 lm / Lichtvorhang
LEISTUNGS-AUFNAHME	115 W / Lichtvorhang
EFFIZIENZ	100 lm/W
TEMPERATURBEREICH	-40 °C bis +40 °C
LED-LEBENSDAUER	50.000 h
NETTO-LISTENPREIS	CHF 395,50 / Stück



PRODUKT VIDEO

STANDARDNETZTEIL

IP	DIMMBAR	LEISTUNG	ABMESSUNGEN	NETTO-LISTENPREIS	HERSTELLER ARTIKEL-NR.	ELDAS-NR.
67	nicht dimmbar	150 W	180 × 63 × 35 mm	CHF 92,05	5359	941010589

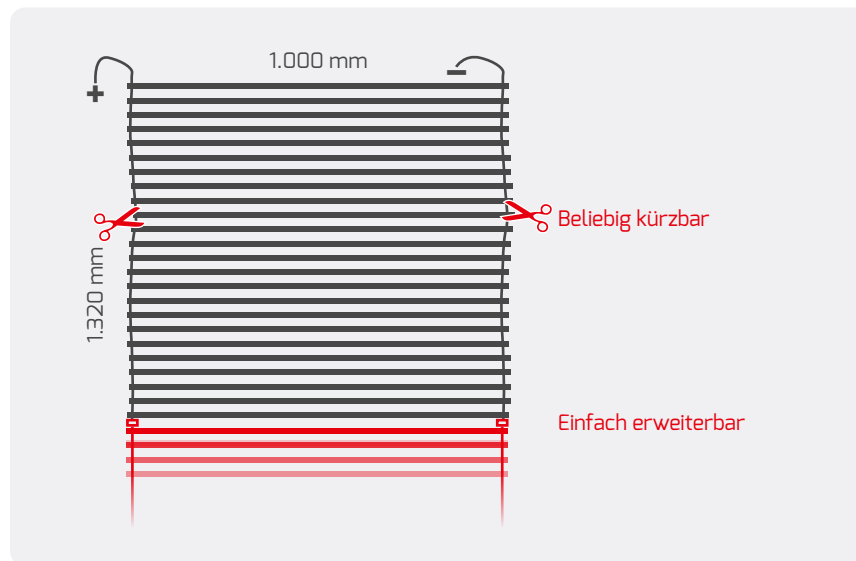

WEITERE PASSENDE
NETZTEILE
FINDEST DU AUF
DEN FOLGENSEITEN!





AUSSENBEREICH

NICHT DIMMBAR



	LEISTUNG MAX.	STROM	ABMESSUNGEN	NETTO-LISTENPREIS	HERSTELLER ARTIKEL-NR.	ELDAS-NR.
12 V DC	60 W	5 A	180 × 63 × 36 mm	CHF 98,45	4252-12	941901529
	75 W	3,15 A	243 × 71 × 37 mm	CHF 98,45	4252-24	941901539
	150 W	6,25 A	219 × 63 × 36 mm	CHF 92,05	5359	941010589
	240 W	10 A	244 × 71 × 38 mm	CHF 152,30	4254-24	941901569
24 V DC	320 W	13,3 A	252 × 90 × 43,8 mm	CHF 267,50	2800-24	941934019
	480 W	20 A	262 × 125 × 44 mm	CHF 408,30	4377-24	941901649

1 – 10 V DIMMBAR

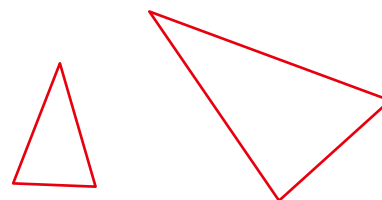

	LEISTUNG MAX.	STROM	ABMESSUNGEN	NETTO-LISTENPREIS	HERSTELLER ARTIKEL-NR.	ELDAS-NR.
12 V DC PWM	120 W	10 A	191 × 63 × 38 mm	CHF 139,50	3173-12	941934119
	60 W	2,5 A	150 × 53 × 35 mm	CHF 102,25	3155	919391859
	90 W	3,75 A	171 × 63 × 38 mm	CHF 115,05	3156	919391939
24 V DC PWM	120 W	5 A	191 × 63 × 38 mm	CHF 139,50	3173	941901749
	600 W	25 A	280 × 144 × 48,5 mm	CHF 549,10	3143-24	941934029

DALI DIMMBAR



	LEISTUNG MAX.	STROM	ABMESSUNGEN	NETTO-LISTENPREIS	HERSTELLER ARTIKEL-NR.	ELDAS-NR.
12 V DC PWM	120 W	10 A	191 × 63 × 38 mm	CHF 152,30	4668-12	941934129
24 V DC PWM	120 W	5 A	191 × 63 × 38 mm	CHF 165,10	4668	919392019

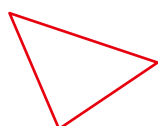

INNENBEREICH

NICHT DIMMBAR DIN-SCHIENE

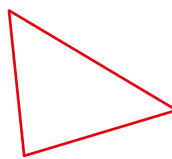

24 V DC

LEISTUNG MAX.	STROM	ABMESSUNGEN	NETTO-LISTENPREIS	HERSTELLER ARTIKEL-NR.	ELDAS-NR.
100 W	4 A	100 × 55 × 90 mm	CHF 98,45	4256-24	941901869
240 W	10 A	114 × 63 × 125 mm	CHF 160,00	4255-24	941901859

NICHT DIMMBAR ULTRAFLACH



KLEMMANSCHLUSS



24 V DC

LEISTUNG MAX.	STROM	ABMESSUNGEN	NETTO-LISTENPREIS	HERSTELLER ARTIKEL-NR.	ELDAS-NR.
20 W	0 – 0,84 A	120 × 45 × 16 mm	CHF 33,25	4523-24	941901779
30 W	0 – 1,25 A	247 × 30 × 16 mm	CHF 49,80	4524-24	941901789
100 W	0 – 4,17 A	298 × 30 × 17 mm	CHF 104,85	4525-24	941901799

PHASENAB- / ANSCHNITTS DIMMBAR



KLEMMANSCHLUSS



24 V DC
PWM

LEISTUNG MAX.	STROM	ABMESSUNGEN	NETTO-LISTENPREIS	HERSTELLER ARTIKEL-NR.	ELDAS-NR.
30 W	0 – 1,25 A	145 × 50 × 22 mm	CHF 84,35	4521-24	941901759
75 W	0,5 – 3,1 A	185 × 60 × 31 mm	CHF 147,20	4522-24	941901769
120 W	0,5 – 5 A	223 × 64 × 32 mm	CHF 172,80	5028-24	941934139

CASAMBI DIMMBAR

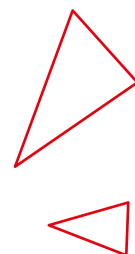

24 V DC
PWM

LEISTUNG	AUSGANGS-KANÄLE	STROM	ABMESSUNGEN	NETTO-LISTENPREIS	HERSTELLER ARTIKEL-NR.	ELDAS-NR.
100 W	1 Kanal	4,2 – 4,2 A	295 × 43 × 30 mm	CHF 254,70	5069	941934169

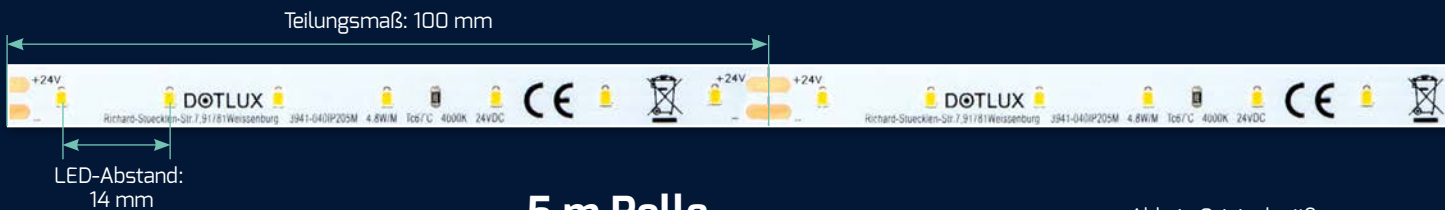

5 m Rolle

Abb. in Originalgröße

PROLINE 4,8 W/m · IP20

ABMESSUNGEN	5.000 × 8 × 2 mm
MIN. BIEGERADIUS	25 mm
LEDS PRO METER	70
FARBWIEDERGABEINDEX	Ra > 92
EINGANGSSPANNUNG	24 V DC
ANSCHLUSSKABEL	50 cm, beidseitig
MAX. LÄNGE/EINSPEISUNG	5 m
LEISTUNGS-AUFNAHME	24 W PRO 5 M ROLLE
TEMPERATURBEREICH	-20 °C bis +60 °C
LED-LEBENSDAUER	50.000 h



ZUBEHÖR

KABEL 2x 0,52 mm ²	
HERSTELLER ARTIKEL-NR.	3761
ELDAS-NR.	941901279
NETTO-LISTENPREIS	CHF 1,50/m
UNIVERSALSTECKER	
HERSTELLER ARTIKEL-NR.	3783
ELDAS-NR.	941901979
NETTO-LISTENPREIS	CHF 1,50/Stück
UNIVERSALVERTEILER	
HERSTELLER ARTIKEL-NR.	3784
ELDAS-NR.	941901989
NETTO-LISTENPREIS	CHF 5,35/Stück
3M-VHB ROLLE KLEBEBAND 33 m, BREITE 8 mm	
HERSTELLER ARTIKEL-NR.	5083
ELDAS-NR.	941007329
NETTO-LISTENPREIS	CHF 34,55

FARB-TEMPERATUR	NETTO-LICHTSTROM	EFFIZIENZ	NETTO-LISTENPREIS	HERSTELLER ARTIKEL-NR.	ELDAS-NR.
2.700 K	2.000 lm PRO 5 M ROLLE	83 lm/W	CHF 63,85	3941-027IP205M	941600279
4.000 K	2.100 lm PRO 5 M ROLLE	88 lm/W	CHF 63,85	3941-040IP205M	941600419

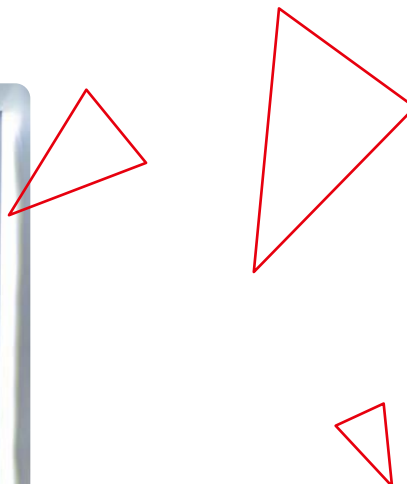



PROLINE 5 W/m · IP20

ABMESSUNGEN	20.000 × 10 × 1 mm
MIN. BIEGERADIUS	50 mm
LEDS PRO METER	112
FARBWIEDERGABEINDEX	Ra > 82
EINGANGSSPANNUNG	24 V DC
ANSCHLUSSKABEL	50 cm, beidseitig
MAX. LÄNGE/EINSPEISUNG	20 m
LEISTUNGS-AUFNAHME	100 W PRO 20 M ROLLE
TEMPERATURBEREICH	-20 °C bis +60 °C
LED-LEBENSDAUER	50.000 h



3M-VHB
Klebeband
rückseitig

ZUBEHÖR

KABEL 2x 0,52 mm²

HERSTELLER ARTIKEL-NR. 3761

ELDAS-NR. 941901279

NETTO-LISTENPREIS CHF 1,50/m

UNIVERSALSTECKER

HERSTELLER ARTIKEL-NR. 3783

ELDAS-NR. 941901979

NETTO-LISTENPREIS CHF 1,50/Stück

UNIVERSALVERTEILER

HERSTELLER ARTIKEL-NR. 3784

ELDAS-NR. 941901989

NETTO-LISTENPREIS CHF 5,35/Stück

3M-VHB ROLLE KLEBEBAND 33 m,
BREITE 10 mm

HERSTELLER ARTIKEL-NR. 5084

ELDAS-NR. 941007339

NETTO-LISTENPREIS CHF 40,85

FARB-TEMPERATUR	NETTO-LICHTSTROM	EFFIZIENZ	NETTO-LISTENPREIS	HERSTELLER ARTIKEL-NR.	ELDAS-NR.
2.700 K	14.200 lm PRO 20 M ROLLE	142 lm/W	CHF 638,70	5079-02720M	941600699
4.000 K	15.800 lm PRO 20 M ROLLE	158 lm/W	CHF 638,70	5079-04020M	941600709



20 m
STREIFEN
AM STÜCK MIT
NUR EINER
EINSPEISUNG

SIDEVIEW



5 m Rolle

Abb. in Originalgröße

PROLINE 9,6 W/m · IP20

ABMESSUNGEN	5.000 × 8 × 1 mm
MIN. BIEGERADIUS	50 mm
LEDS PRO METER	112
FARBWIEDERGABEINDEX	Ra > 92
EINGANGSSPANNUNG	24 V DC
ANSCHLUSSKABEL	50 cm, beidseitig
MAX. LÄNGE/EINSPEISUNG	5 m
LEISTUNGS-AUFNAHME	48 W PRO 5 M ROLLE
TEMPERATURBEREICH	-20 °C bis +60 °C
LED-LEBENSDAUER	50.000 h



ZUBEHÖR

KABEL 2x 0,52 mm² 

HERSTELLER ARTIKEL-NR. 3761

ELDAS-NR. 941901279

NETTO-LISTENPREIS CHF 1,50/m

UNIVERSALSTECKER

HERSTELLER ARTIKEL-NR. 3783 

ELDAS-NR. 941901979

NETTO-LISTENPREIS CHF 1,50/Stück

UNIVERSALVERTEILER

HERSTELLER ARTIKEL-NR. 3784 

ELDAS-NR. 941901989

NETTO-LISTENPREIS CHF 5,35/Stück

3M-VHB ROLLE KLEBEBAND 33 m,
BREITE 8 mm

HERSTELLER ARTIKEL-NR. 5083 

ELDAS-NR. 941007329

NETTO-LISTENPREIS CHF 34,55

FARB-TEMPERATUR	NETTO-LICHTSTROM	EFFIZIENZ	NETTO-LISTENPREIS	HERSTELLER ARTIKEL-NR.	ELDAS-NR.
2.700 K	3.550 lm PRO 5 M ROLLE	74 lm/W	CHF 127,85	5081-0275M	941600729
4.000 K	3.950 lm PRO 5 M ROLLE	82 lm/W	CHF 127,85	5081-0405M	941600739

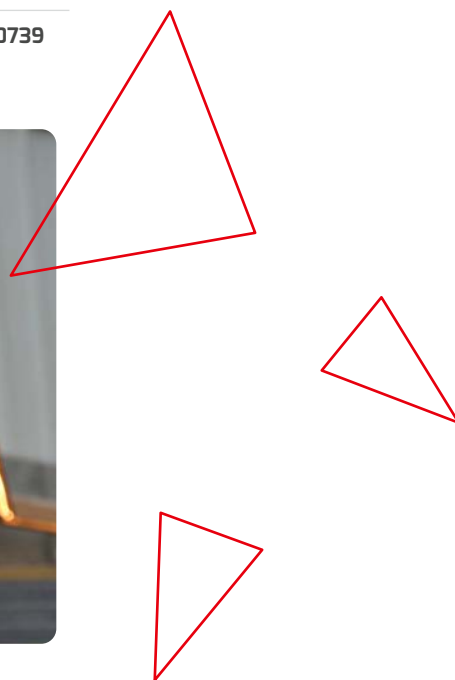
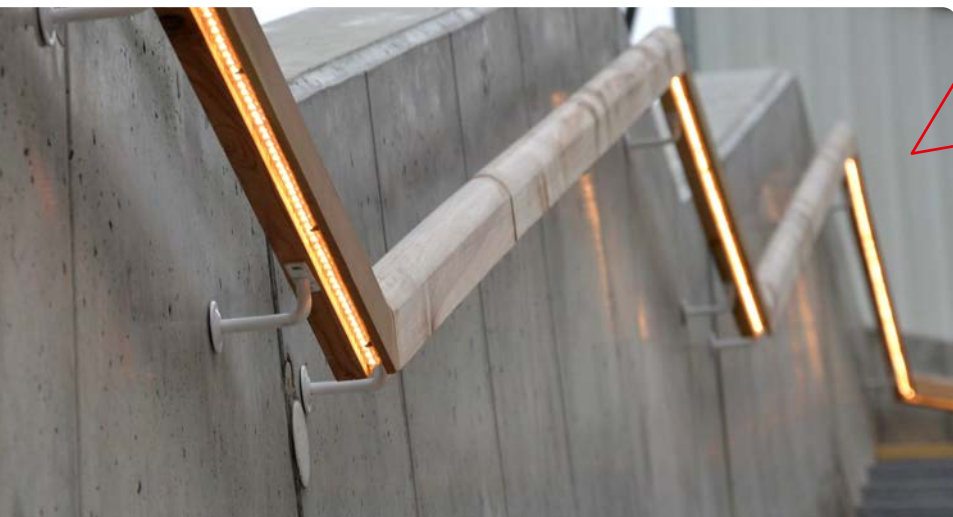



5 m Rolle

Abb. in Originalgröße

PROLINE 9,6 W/m

MIN. BIEGERADIUS	25 mm
LEDS PRO METER	140
FARBWIEDERGABEINDEX	Ra > 92
EINGANGSSPANNUNG	24 V DC
ANSCHLUSSKABEL	50 cm, beidseitig
MAX. LÄNGE/EINSPESUNG	5 m
LEISTUNGS-AUFNAHME	48 W PRO 5 M ROLLE
TEMPERATURBEREICH	-20 °C bis +60 °C
LED-LEBENSDAUER	50.000 h

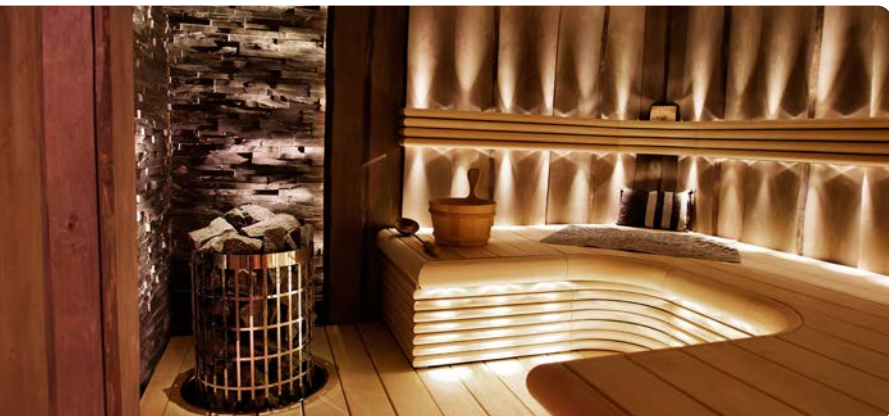

ZUBEHÖR

- KABEL 2x 0,52 mm²
 - HERSTELLER ARTIKEL-NR. 3761
 - ELDAS-NR. 941901279
 - NETTO-LISTENPREIS CHF 1,50/m
- UNIVERSALSTECKER
 - HERSTELLER ARTIKEL-NR. 3783
 - ELDAS-NR. 941901979
 - NETTO-LISTENPREIS CHF 1,50/Stück
- UNIVERSALVERTEILER
 - HERSTELLER ARTIKEL-NR. 3784
 - ELDAS-NR. 941901989
 - NETTO-LISTENPREIS CHF 5,35/Stück
- 3M-VHB ROLLE KLEBEBAND 33 m, BREITE 8 mm
 - HERSTELLER ARTIKEL-NR. 5083
 - ELDAS-NR. 941007329
 - NETTO-LISTENPREIS CHF 34,55
- 3M-VHB ROLLE KLEBEBAND 33 m, BREITE 10 mm
 - HERSTELLER ARTIKEL-NR. 5084
 - ELDAS-NR. 941007339
 - NETTO-LISTENPREIS CHF 40,85
- ENDKAPPE FÜR IP66 STREIFEN
 - HERSTELLER ARTIKEL-NR. 5193
 - ELDAS-NR. 941003599
 - NETTO-LISTENPREIS CHF 39,55 / 50 Stück



5.000 × 8 × 5 mm

FARB-TEMPERATUR	NETTO-LICHTSTROM	EFFIZIENZ	NETTO-LISTENPREIS	HERSTELLER ARTIKEL-NR.	ELDAS-NR.
2.700 K	4.000 lm PRO 5 M ROLLE	83 lm/W	CHF 102,25	3942-027IP205M	941600289
4.000 K	4.200 lm PRO 5 M ROLLE	88 lm/W	CHF 102,25	3942-040IP205M	941600299
5.000 K	4.250 lm PRO 5 M ROLLE	89 lm/W	CHF 102,25	3942-050IP205M	941600429



5.000 × 10 × 5 mm



LED-Streifen mit flexibler, voll ummantelter Silikonhülle

FARB-TEMPERATUR	NETTO-LICHTSTROM	EFFIZIENZ	NETTO-LISTENPREIS	HERSTELLER ARTIKEL-NR.	ELDAS-NR.
2.700 K	4.000 lm PRO 5 M ROLLE	82 lm/W	CHF 127,85	3943-027IP665M	941600309
4.000 K	4.150 lm PRO 5 M ROLLE	87 lm/W	CHF 127,85	3943-040IP665M	941600319
5.000 K	4.200 lm PRO 5 M ROLLE	88 lm/W	CHF 127,85	3943-050IP665M	941600439

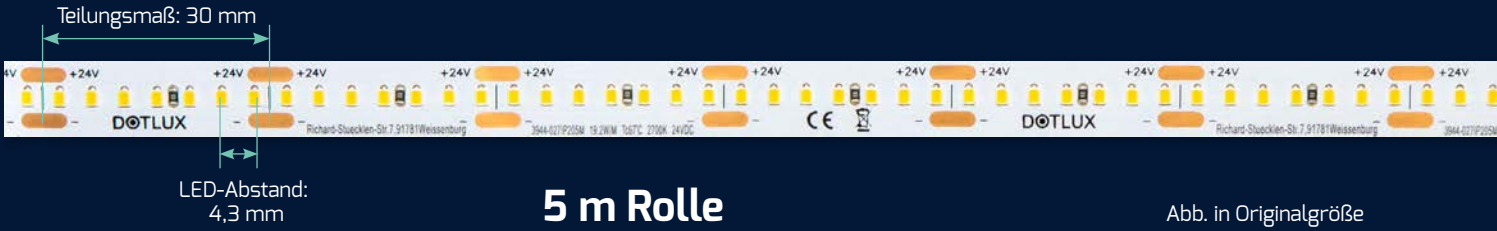

5 m Rolle

Abb. in Originalgröße

PROLINE 19,2 W/m · IP20

ABMESSUNGEN	5.000 × 10 × 1 mm
MIN. BIEGERADIUS	25 mm
LEDS PRO METER	240
FARBWIEDERGABEINDEX	Ra > 92
EINGANGSSPANNUNG	24 V DC
ANSCHLUSSKABEL	50 cm, beidseitig
MAX. LÄNGE/EINSPEISUNG	5 m
TEMPERATURBEREICH	-20 °C bis +60 °C
LED-LEBENSDAUER	50.000 h



ZUBEHÖR

KABEL 2x 0,52 mm²

HERSTELLER ARTIKEL-NR. 3761

ELDAS-NR. 941901279

NETTO-LISTENPREIS CHF 1,50/m

KABEL 3x 0,52 mm²
FÜR 3945-02765IP205M

HERSTELLER ARTIKEL-NR. 3786

ELDAS-NR. 941901289

NETTO-LISTENPREIS CHF 2,95/m

UNIVERSALSTECKER

HERSTELLER ARTIKEL-NR. 3783

ELDAS-NR. 941901979

NETTO-LISTENPREIS CHF 1,50/Stück

UNIVERSALVERTEILER

HERSTELLER ARTIKEL-NR. 3784

ELDAS-NR. 941901989

NETTO-LISTENPREIS CHF 5,35/Stück

3M-VHB ROLLE KLEBEBAND 33 m,
BREITE 8 mm

HERSTELLER ARTIKEL-NR. 5083

ELDAS-NR. 941007329

NETTO-LISTENPREIS CHF 34,55

HINWEIS:

Ab 19,2 W/m empfehlen wir die Streifen in einem ALU-Profil zu verbauen.



FARB-TEMPERATUR	LEISTUNGS-AUFNAHME	NETTO-LICHTSTROM	EFFIZIENZ	NETTO-LISTENPREIS	HERSTELLER ARTIKEL-NR.	ELDAS-NR.
2.700 K		8.750 lm PRO 5 M ROLLE	91 lm/W		3944-027IP205M	941600329
4.000 K	96 W PRO 5 M ROLLE	9.000 lm PRO 5 M ROLLE	94 lm/W	CHF 165,10	3944-040IP205M	941600449
5.000 K		9.250 lm PRO 5 M ROLLE	96 lm/W		3944-050IP205M	941600459



FARB-TEMPERATUR	LEISTUNGS-AUFNAHME	NETTO-LICHTSTROM	EFFIZIENZ	NETTO-LISTENPREIS	HERSTELLER ARTIKEL-NR.	ELDAS-NR.
2.700 K - 6.500 K	2.700 K: 96 W PRO 5 M ROLLE 6.500 K: 96 W PRO 5 M ROLLE	9.250 lm PRO 5 M ROLLE	96 lm/W	CHF 152,30	3945-02765IP205M	941600359



LED-Abstand: 8 mm

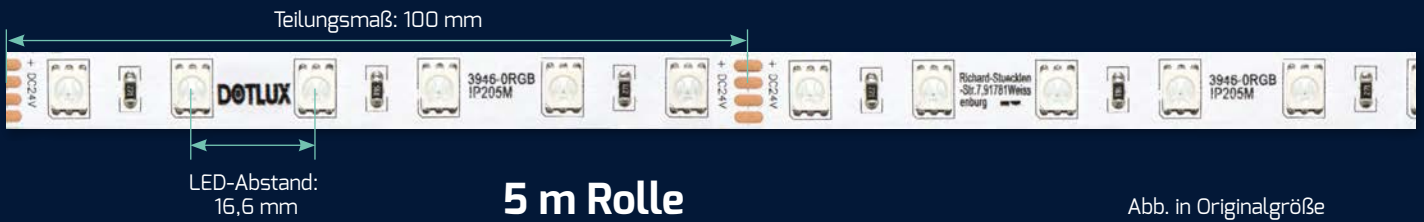

5 m Rolle

Abb. in Originalgröße

PROLINE 14,4 W/m · RGB 

HERSTELLER ARTIKEL-NR.	3946-0RGBIP205M
ELDAS-NR.	941600339
ABMESSUNGEN	5.000 × 10 × 2 mm
MIN. BIEGERADIUS	25 mm
LEDS PRO METER	60
FARBTEMPERATUR	RGB
FARBWIEDERGABEINDEX	Ra > 92
EINGANGSSPANNUNG	24 V DC
ANSCHLUSSKABEL	50 cm, beidseitig
MAX. LÄNGE/EINSPEISUNG	5 m
LEISTUNGS-AUFNAHME	72 W PRO 5 M ROLLE
NETTO-LICHTSTROM	2.350 lm PRO 5 M ROLLE
LEISTUNGSVERTEILUNG	rot: 4,8 W/m grün: 4,8 W/m blau: 4,8 W/m
EFFIZIENZ	83 lm/W
TEMPERATURBEREICH	-20 °C bis +60 °C
LED-LEBENSDAUER	50.000 h
NETTO-LISTENPREIS	CHF 89,45



ZUBEHÖR

KABEL 4x 0,52 mm² 

HERSTELLER ARTIKEL-NR.	3785
ELDAS-NR.	941901299
NETTO-LISTENPREIS	CHF 3,85/m

3M-VHB ROLLE KLEBEBAND 33 m, BREITE 10 mm 

HERSTELLER ARTIKEL-NR.	5084
ELDAS-NR.	941007339
NETTO-LISTENPREIS	CHF 40,85

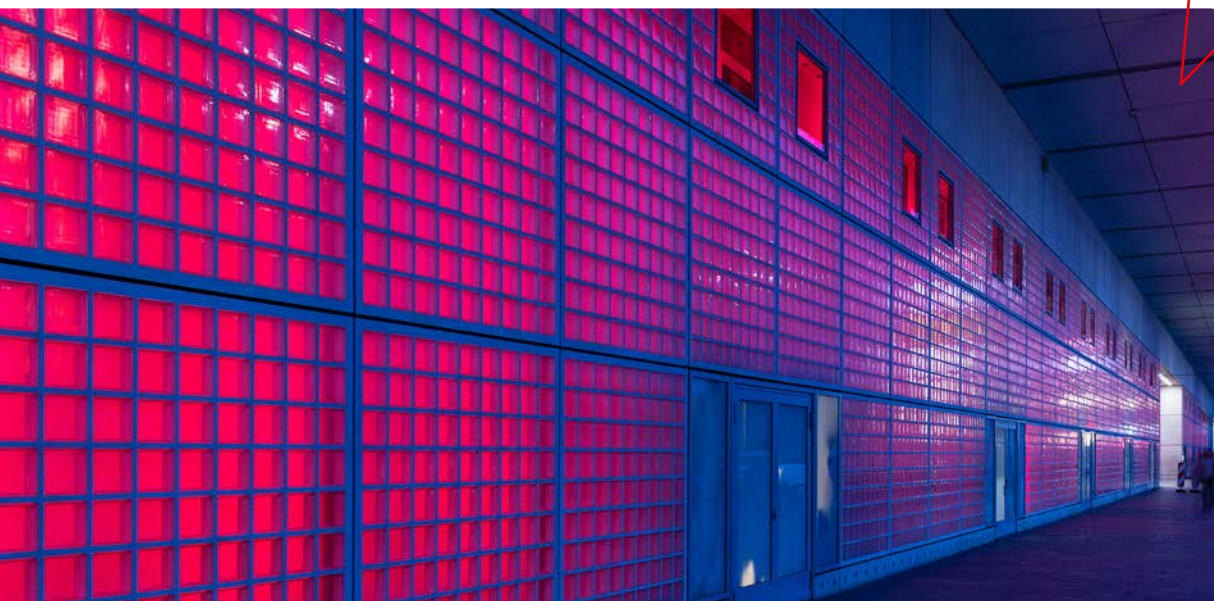



Abb. in Originalgröße

PROLINE 19,2 W/m · RGB W

LEDS PRO METER	60
FARBTEMPERATUR	RGB + 3.000 K
FARBWIEDERGABEINDEX	Ra > 92
EINGANGSSPANNUNG	24 V DC
ANSCHLUSSKABEL	50 cm, beidseitig
MAX. LÄNGE/EINSPEISUNG	5 m
LEISTUNGS-AUFNAHME	96 W PRO 5 M ROLLE
NETTO-LICHTSTROM	weiß: 2.100 lm RGB: 2.650 lm
LEISTUNGSVERTEILUNG	weiß: 4,8 W/m rot: 4,8 W/m grün: 4,8 W/m blau: 4,8 W/m
EFFIZIENZ	weiß: 88 lm/W RGBW: 45 lm/W
TEMPERATURBEREICH	-20 °C bis +60 °C
LED-LEBENSDAUER	50.000 h

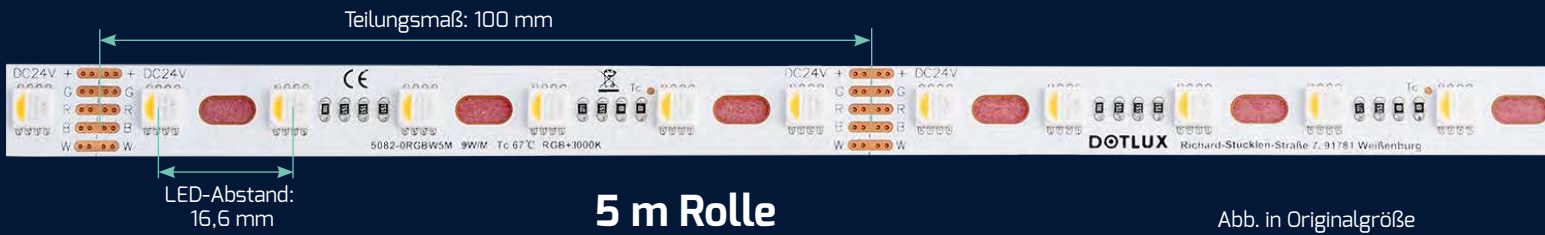

ZUBEHÖR

KABEL 5x 0,52 mm ²	
HERSTELLER ARTIKEL-NR.	3809
ELDAS-NR.	941901319
NETTO-LISTENPREIS	CHF 4,20/m
3M-VHB ROLLE KLEBEBAND 33 m, BREITE 10 mm	
HERSTELLER ARTIKEL-NR.	5084
ELDAS-NR.	941007339
NETTO-LISTENPREIS	CHF 40,85
ENDKAPPE FÜR IP66 STREIFEN	
HERSTELLER ARTIKEL-NR.	5193
ELDAS-NR.	941003599
NETTO-LISTENPREIS	CHF 39,55 / 50 Stück

HINWEIS:
Ab 19,2 W/m empfehlen wir die Streifen in einem ALU-Profil zu verbauen.



Besonders **flexibel** und für **Knicke** geeignet



IP 20	CURVE	ABMESSUNGEN	NETTO-LISTENPREIS	HERSTELLER ARTIKEL-NR.	ELDAS-NR.
		5.000 × 12 × 2 mm	CHF 165,10	5082-ORGBW5M	941600749



IP 66		ABMESSUNGEN	NETTO-LISTENPREIS	HERSTELLER ARTIKEL-NR.	ELDAS-NR.
		5.000 × 14 × 5 mm	CHF 190,70	5221-ORGBW5M	941600809



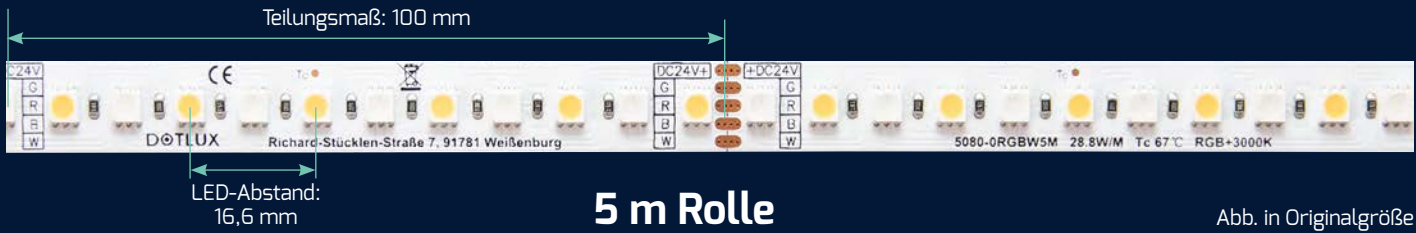

5 m Rolle

Abb. in Originalgröße

PROLINE 28,8 W/m · RGB W 

HERSTELLER ARTIKEL-NR.	5080-ORGBW5M
ELDAS-NR.	941600719
ABMESSUNGEN	5.000 × 12 × 2 mm
MIN. BIEGERADIUS	25 mm
LEDS PRO METER	120
FARBTEMPERATUR	RGB + 3.000 K
FARBWIEDERGABEINDEX	Ra > 92
EINGANGSSPANNUNG	24 V DC
ANSCHLUSSKABEL	50 cm, beidseitig
MAX. LÄNGE/EINSPEISUNG	5 m
LEISTUNGS-AUFNAHME	144 W PRO 5 M ROLLE
NETTO-LICHTSTROM	weiß: 5.050 lm RGB: 2.100 lm
LEISTUNGSVERTEILUNG	weiß: 14,4 W/m rot: 4,8 W/m grün: 4,8 W/m blau: 4,8 W/m
EFFIZIENZ	weiß: 70 lm/W RGB: 50 lm/W
TEMPERATURBEREICH	-20 °C bis +60 °C
LED-LEBENSDAUER	50.000 h
NETTO-LISTENPREIS	CHF 177,90



ZUBEHÖR

KABEL	5x 0,52 mm ²	
HERSTELLER ARTIKEL-NR.	3809	
ELDAS-NR.	941901319	
NETTO-LISTENPREIS	CHF 4,20 €/m	
3M-VHB ROLLE KLEBEBAND	33 m, BREITE 10 mm	
HERSTELLER ARTIKEL-NR.	5084	
ELDAS-NR.	941007339	
NETTO-LISTENPREIS	CHF 40,85	



HINWEIS:
Ab 19,2 W/m empfehlen wir die Streifen in einem ALU-Profil zu verbauen.

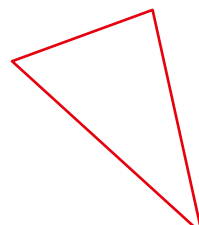



Die DOTLUX Fusion-Technologie wurde entwickelt, um die Anforderungen einer modernen Lichtsteuerung zu erfüllen. Besonderes Augenmerk wurde hier auf eine einfache Bedienung und Installation gelegt. Durch die einfache Inbetriebnahme ist dieses System sowohl für neue als auch nachrüstbare Installationen geeignet. Die Anwendungsbereiche reichen hier von einzelnen Räumen und Büros bis hin zu ganzen Wohnhäusern mit einer Vielzahl von Geräten. Die DOTLUX Fusion-Lichtsteuerung hat eine unbegrenzte Systemkapazität.

DOTLUX Fusion bietet eine breite Palette von Geräten zur Erweiterung der Systemfunktionalität einschließlich drahtloser Handfernbedienungen, Touchpanels, PWM-Controllern, Wi-Fi-Konvertern, Dimmern und DMX-Decodern, um Lichteffekte in Helligkeit, Farbtemperatur, RGB, RGBW und RGBW+**COLOR**select zu erzielen.

4-ZONEN STEUERUNG

Mehrere LED-Leuchten mit Fusion Empfängern können gleichzeitig mit einer Fernbedienung gesteuert werden. Teile Deine Empfänger in verschiedene Zonen auf, um mit einer Fernbedienung z.B mehrere Räume zu steuern.



ANWENDUNG - SMART LIFE APP



TUYA's "SMART LIFE" ist mit über 10 Millionen Downloads eine der beliebtesten Smarthome Apps für mobile Endgeräte und ermöglicht die Steuerung verschiedenster Smarthome-Produkte, darunter auch Leuchten und speziell die DOTLUX FUSION Controller, welche mit dem TUYA Symbol gekennzeichnet sind.

Die Cloudvernetzung mit Rechenzentrum in Deutschland garantiert hierbei eine datenschutzkonforme Steuerung aller Geräte aus der Ferne, solange Dein Mobilgerät eine Internetverbindung hat.

Zudem lassen sich auch ALEXA und Google Home mit der TUYA SMART LIFE APP verbinden. Somit kannst Du Deine neuen Leuchten auch per Sprachsteuerung kontrollieren.



QR-Code scannen oder smart life App im Appstore finden.



QR-Code scannen oder smart life App im Google Playstore finden.

DIE STEUERUNG IM ÜBERBLICK

Diese Grafik stellt beispielhaft den Weg der Steuerung von der App bis zur Leuchte / dem Streifen dar.

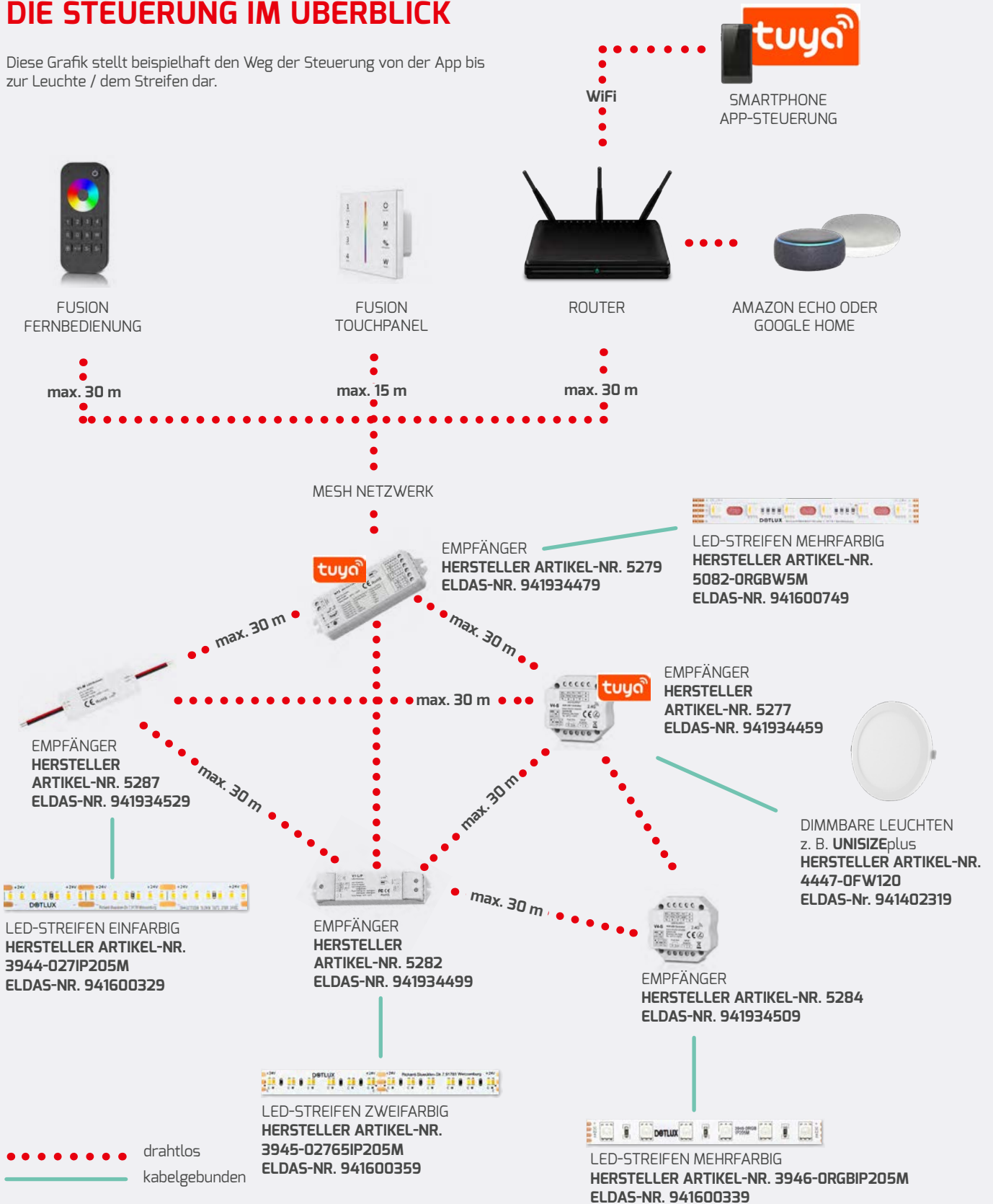

Jeder DOTLUX Fusion Empfänger / Dimmer überträgt das Signal automatisch an weitere Empfänger / Dimmer, so lassen sich Reichweiten von mehr als 100 m überbrücken.

TUYA gekennzeichnete Geräte können per Smartphone gesteuert werden. An einem Empfänger können bis zu 10 Fernbedienungen angelernt werden. Eine Fernbedienung kann beliebig viele Empfänger steuern.

EINFARBIG



FERNBEDIENUNG 4 ZONEN

HERSTELLER ARTIKEL-NR.	5281
ELDAS-NR.	941919269
ABMESSUNGEN	122 × 53 × 17 mm
BESONDERHEIT	inkl. Magnethalterung
BATTERIE	2 × AAA
NETTO-LISTENPREIS	CHF 69,00



TOUCHPANEL FUNK + DMX

HERSTELLER ARTIKEL-NR.	5276-1
ELDAS-NR.	941919239
ABMESSUNGEN	86 × 86 × 33 mm
EINBAUTIEFE	25 mm
ABDECKUNG	Glas
ANSCHLUSS	Schraubanschluss
ZONEN	4 × Monocolor
KANÄLE	DMX 1 – 4
STEUERUNG	FUSION Funk + DMX
EINGANGSSPANNUNG	100 – 240 V AC
NETTO-LISTENPREIS	CHF 106,10

24 V FUNKEMPFÄNGER



HERSTELLER ARTIKEL-NR.	5284	5280	5287	5279
ELDAS-NR.	941934509	941934489	941934529	941934479
ABMESSUNGEN	52 × 52 × 26 mm	175 × 45 × 27 mm	64 × 23 × 8 mm	114 × 38 × 20 mm
BESONDERHEIT	Doseneinbau	PWM Frequenz/Dimmkurve einstellbar	Kleine Bauform	5 in 1 / TUYA
ANSCHLUSS	Schraubanschluss	Schraubanschluss	offene Enden	Schraubanschluss
KANÄLE	4	1	1	5
STEUERUNG	FUSION / PUSH	FUSION / PUSH	FUSION	TUYA & FUSION
DIMMFUNKTION	PUSH	PWM	PWM	PWM
SPANNUNG	12 – 24 V DC	12 – 48 V DC	12 – 24 V DC	12 – 24 V DC
AUSGANGSSTROM	4 × 3 A	1 × 15 A	1 × 5 A	5 × 3 A
NETTO-LISTENPREIS	CHF 71,55	CHF 72,85	CHF 40,85	CHF 88,20

230 V FUNKDIMMER



HERSTELLER ARTIKEL-NR.	5277	5278
ELDAS-NR.	941934459	941934469
ABMESSUNGEN	52 × 52 × 26 mm	175 × 45 × 27 mm
BESONDERHEIT	Einstellbare min. Helligkeit	Einstellbare min. Helligkeit
ANSCHLUSS	Schraubanschluss	Schraubanschluss
KANÄLE	1	
STEUERUNG	FUSION/PUSH	FUSION/PUSH
DIMMFUNKTION	PHASENAN-/ABSCHNITT	1 – 10 V, PUSH, FUSION, PHASENAN-/ABSCHNITT
SPANNUNG	100 – 240 V AC	100 – 240 V AC
AUSGANGSLEISTUNG	max. 200 W LED	max. 300 W LED
NETTO-LISTENPREIS	CHF 101,00	CHF 101,00

ZUBEHÖR
24 V VERSTÄRKER

HERSTELLER ARTIKEL-NR.	5271-1
ELDAS-NR.	941934409
ABMESSUNGEN	175 × 45 × 27 mm
ANSCHLUSS	Schraubanschluss
SPANNUNG	12 – 24 V
AUSGANGSSTROM	1 × 15 A
AUSGANGSLEISTUNG	max. 540 W @ 24 V
NETTO-LISTENPREIS	CHF 72,85



ZWEIFARBIG



FERNBEDIENUNG 4 ZONEN

HERSTELLER ARTIKEL-NR.	5283
ELDAS-NR.	941919279
ABMESSUNGEN	107 × 58 × 9 mm
BESONDERHEIT	inkl. Magnethalterung
BATTERIE	2 × AAA
NETTO-LISTENPREIS	CHF 69,00



TOUCHPANEL FUNK + DMX

HERSTELLER ARTIKEL-NR.	5276-2
ELDAS-NR.	941919249
ABMESSUNGEN	86 × 86 × 33 mm
EINBAUTIEFE	25 mm
ABDECKUNG	Glas
ANSCHLUSS	Schraubanschluss
ZONEN	4 × Dualcolor
KANÄLE	DMX 1 – 8
STEUERUNG	FUSION + DMX
EINGANGSSPANNUNG	100 – 240 V AC
NETTO-LISTENPREIS	CHF 106,10

24 V FUNKEMPFÄNGER



HERSTELLER ARTIKEL-NR.	5284	5282	5279
ELDAS-NR.	941934509	941934499	941934479
ABMESSUNGEN	52 × 52 × 26 mm	175 × 45 × 27 mm	114 × 38 × 20 mm
BESONDERHEIT	Doseneinbau	PWM Frequenz/Dimmkurve einstellbar	5 in 1 / TUYA
ANSCHLUSS	Schraubanschluss	Schraubanschluss	Schraubanschluss
KANÄLE	4	2	5
STEUERUNG	FUSION / PUSH	FUSION / PUSH	TUYA & FUSION
DIMMFUNKTION	PUSH	PUSH	PWM
SPANNUNG	12 – 24 V DC	12 – 36 V DC	12 – 24 V DC
AUSGANGSSTROM	4 × 3 A	2 × 8 A	5 × 3 A
NETTO-LISTENPREIS	CHF 71,55	CHF 67,70	CHF 88,20

ZUBEHÖR
24 V VERSTÄRKER

HERSTELLER ARTIKEL-NR.	5271-2
ELDAS-NR.	941934419
ABMESSUNGEN	175 × 45 × 27 mm
ANSCHLUSS	Schraubanschluss
SPANNUNG	12 – 36 V
AUSGANGSSTROM	2 × 8 A
AUSGANGSLEISTUNG	max. 384 W @ 24 V max. 576 W @ 36 V
NETTO-LISTENPREIS	CHF 72,85

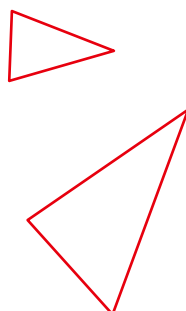

MEHRFARBIG



FERNBEDIENUNG 4 ZONEN

HERSTELLER ARTIKEL-NR.	5285
ELDAS-NR.	941919289
ABMESSUNGEN	122 × 53 × 17 mm
BESONDERHEIT	inkl. Magnethalterung
BATTERIE	2 × AAA
NETTO-LISTENPREIS	CHF 69,00



TOUCHPANEL FUNK + DMX

HERSTELLER ARTIKEL-NR.	5276-4
ELDAS-NR.	941919259
ABMESSUNGEN	86 × 86 × 33 mm
EINBAUTIEFE	25 mm
ABDECKUNG	Glas
ANSCHLUSS	Schraubanschluss
ZONEN	4 × Multicolor RGB/RGBW
KANÄLE	DMX 1 – 16
STEUERUNG	FUSION + DMX
EINGANGSSPANNUNG	100 – 240 V AC
NETTO-LISTENPREIS	CHF 106,10

24 V
FUNKEMPFÄNGER

HERSTELLER ARTIKEL-NR.	5284	5286	5288	5279
ELDAS-NR.	941934509	941934519	941934539	941934479
ABMESSUNGEN	52 × 52 × 26 mm	170 × 50 × 23 mm	64 × 23 × 8 mm	114 × 38 × 20 mm
BESONDERHEIT	Doseneinbau	Standalone Funktion	Kleine Bauform	5 in 1 / TUYA
ANSCHLUSS	Schraubanschluss	Schraubanschluss	offene Enden	Schraubanschluss
KANÄLE	4	4	4	5
STEUERUNG	FUSION/PUSH	FUSION/PUSH	FUSION	TUYA & FUSION
DIMMFUNKTION	PUSH	PWM	PWM	PWM
SPANNUNG	12 – 24 V DC	12 – 24 V DC	12 – 24 V DC	12 – 24 V DC
AUSGANGSSTROM	4 × 3 A	4 × 5 A	4 × 1,5 A	5 × 3 A
NETTO-LISTENPREIS	CHF 71,55	CHF 86,90	CHF 40,85	CHF 88,20

ZUBEHÖR
24 V
VERSTÄRKER

HERSTELLER ARTIKEL-NR.	5271-4	5270
ELDAS-NR.	941934429	941934399
ABMESSUNGEN	175 × 45 × 27 mm	110 × 48 × 67 mm
ANSCHLUSS	Schraubanschluss	Schraubanschluss
SPANNUNG	12 – 36 V	12 – 24 V
AUSGANGSSTROM	4 × 5 A	4 × 5 A
AUSGANGSLEISTUNG	max. 480 W @ 24 V max. 720 W @ 36 V	max. 480 W @ 24 V
NETTO-LISTENPREIS	CHF 72,85	CHF 86,90



DALI DIMMER



HERSTELLER ARTIKEL-NR.	5235	5269	5425-1
ELDAS-NR.	941934369	941934389	919100009
ABMESSUNGEN	175 × 45 × 27 mm	175 × 45 × 27 mm	56 × 50 × 28 mm
ANSCHLUSS	Schraubanschluss	Schraubanschluss	Anschlusskabel, offene Enden
KANÄLE	4	1	1
STEUERUNG	DALI DT6	DALI DT6 + Tastereingang extern	DALI + Phasenabschnitt
DIMMFUNKTION	PWM	PWM	DALI-PUSH
SPANNUNG	12 – 24 V DC	12 – 24 V DC	100 – 240 V AC
AUSGANGSSTROM	4 × 5,0 A	1 × 15 A	max. 1,5 A
AUSGANGSLEISTUNG	max. 480 W @ 24 V	max. 360 W @ 24 V	max. 200 W
NETTO-LISTENPREIS	CHF 107,40	CHF 94,60	CHF 104,85

DMX DIMMER



HERSTELLER ARTIKEL-NR.	5275	5274
ELDAS-NR.	941934449	941934439
ABMESSUNGEN	170 × 50 × 23 mm	110 × 48 × 67 mm
BESONDERHEIT	Standalone-Funktion	Standalone-Funktion
ANSCHLUSS	Schraubanschluss	Schraubanschluss
KANÄLE	4	4
STEUERUNG	DMX/DMX RDM	DMX/DMX RDM
DIMMFUNKTION	PWM	PWM
SPANNUNG	12 – 24 V DC	12 – 24 V DC
AUSGANGSSTROM	4 × 5 A	4 × 5 A
AUSGANGSLEISTUNG	max. 480 W	max. 480 W
NETTO-LISTENPREIS	CHF 108,65	CHF 108,65

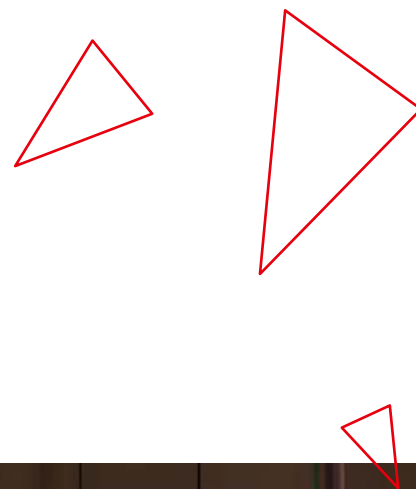

CASAMBI

CASAMBI HCL NETZTEILE

- ▶ Unabhängiger, dimmbarer Zweikanal CASAMBI LED-Treiber
- ▶ Baut automatisch ein drahtloses Kommunikationsnetzwerk mit bis zu 250 Knoten auf
- ▶ Dimmbereich von 1 – 100 % mit Amplitudendimmung
- ▶ Geeignet für DC-Eingangsspannung und Notlicht-beleuchtungsanlagen gemäß EN50172
- ▶ Zugentlastung mit der Möglichkeit der Durchgangsverdrahtung
- ▶ Tunable White Anwendungen
- ▶ Passend für Leuchten, die mit dem HCL Logo gekennzeichnet sind

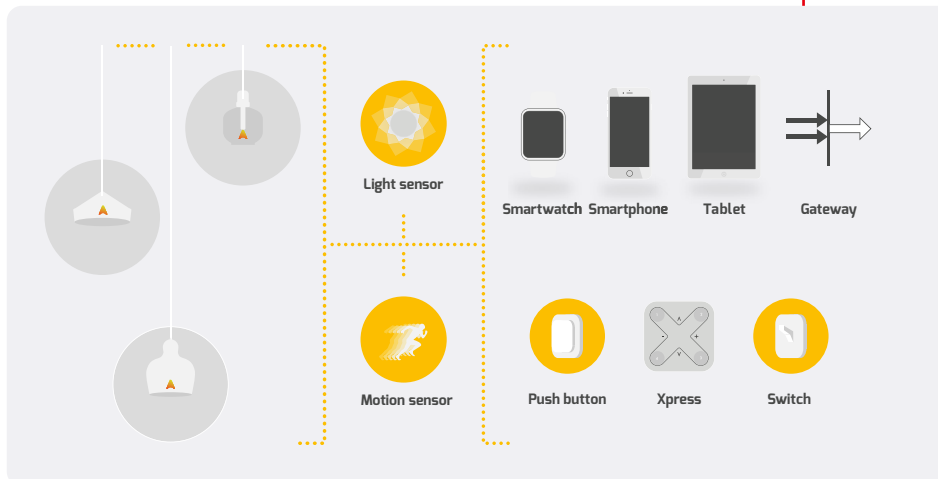

ABMESSUNGEN	215 × 70 × 31 mm
MAX. AUSGANGSLEISTUNG	38 W
EINGANGSSPANNUNG	176 – 240 V AC/DC
AUSGANGSSPANNUNG	20 – 50 V DC
AUSGANGSSTECKER	4-polig HCL Ready
NETTO-LISTENPREIS	CHF 267,50

BETRIEBSSTROM	PASSEND FÜR LEISTUNGS-AUFNAHME HCL-LEUCHE	HERSTELLER ARTIKEL-NR.	ELDAS-NR.
350 mA	12 W	4941-350	919391429
500 mA	20 W	4941-500	919391459
700 mA	30 W	4941-700	919391449
950 mA	40 W	4941-950	919391439



CASAMBI Treiber für einfarbige Leuchten findest du auf der jeweiligen Leuchtenseite.

FERNBEDIENUNG 4 ZONEN

HERSTELLER ARTIKEL-NR.	5120
ELDAS-NR.	941010719
ABMESSUNGEN	90 × 90 × 12 mm
BATTERIE	CR2430
NETTO-LISTENPREIS	CHF 357,10



BATTERIELOSER 4-FACH TASTER

HERSTELLER ARTIKEL-NR.	5121
ELDAS-NR.	941010769
ABMESSUNGEN	81 × 81 × 14 mm
NETTO-LISTENPREIS	CHF 177,90



GATEWAY

zum komfortablen Bedienen von bis zu 2 Casambi Netzwerken aus der Ferne

HERSTELLER ARTIKEL-NR.	5124-1
ELDAS-NR.	526000000
ABMESSUNGEN	108 × 104 × 28 mm
NETTO-LISTENPREIS	CHF 1150,70



CASAMBI APP



Laden im **App Store**

QR-Code scannen oder CASAMBI-App im Appstore finden.



JETZT BEI **Google Play**

QR-Code scannen oder CASAMBI-App im Google Playstore finden.



CASAMBI

HIER GIBTS ALLE INFOS
QR-Code scannen oder eintippen:
dotlux.de/produkte/casambi





AKTOREN

HERSTELLER ARTIKEL-NR.	5115	5123-1	5122	5116
ELDAS-NR.	941010449	919001389	941010739	941010729
ABMESSUNGEN	73 × 30 × 18 mm	41 × 37 × 14 mm	57 × 36 × 23 mm	40 × 36 × 16 mm
BESONDERHEIT	Für LED-Streifen	Gruppensteuerung	Einzelgerätesteuerung	Gruppensteuerung von max. 35 Leuchten, benötigt DALI Stromvers.
ANSCHLUSS	Schraubanschluss	Steckanschluss	Schraubanschluss	Steckanschluss
KANÄLE	4	1	1	-
STEUERUNG	CASAMBI	CASAMBI	CASAMBI	CASAMBI
DIMMFUNKTION	PWM	Phasenabschnitt	1 – 10 V / DALI	DALI
SPANNUNG	12 – 24 V	100 – 240 V AC	220 – 240 V AC	10 – 23 V DC
AUSGANGSSTROM	4 × 1,5 A	-	-	-
AUSGANGSLEISTUNG	max. 144 W	max. 100 W	-	-
NETTO-LISTENPREIS	CHF 190,70	CHF 165,10	CHF 177,90	CHF 190,70

DALI STROMVERSORGUNG FÜR ARTIKEL 5116

HERSTELLER ARTIKEL-NR.	5119
ELDAS-NR.	941010749
DIMMFUNKTION	DALI
EINGANGSSPANNUNG	220 – 240 V AC
AUSGANGSSTROM	70 mA
NETTO-LISTENPREIS	CHF 45,95



SCHALTAKTOR 230 V

HERSTELLER ARTIKEL-NR.	5350-1
ELDAS-NR.	919395919
ABMESSUNGEN	120 × 50 × 32 mm
SCHALTBARE KANÄLE	1
STEUERUNG	CASAMBI
EINGANGSSPANNUNG	100 – 240 V AC
AUSGANGSSTROM	6 A
NETTO-LISTENPREIS	CHF 293,10



PIR BEWEGUNGS- UND HELLIGKEITSSENSOR (EINBAU)

HERSTELLER ARTIKEL-NR.	5117
ELDAS-NR.	941010629
ABMESSUNGEN	Ø 85 mm, 56 mm
EINBAUÖFFNUNG	68 mm
NETTO-LISTENPREIS	CHF 293,10



AUFBAU GEHÄUSE SENSOR FÜR ARTIKEL 5117

HERSTELLER ARTIKEL-NR.	5118
ELDAS-NR.	941010679
ABMESSUNGEN	Ø 95 mm, 65 mm
NETTO-LISTENPREIS	CHF 40,85



PIR BEWEGUNGS- UND HELLIGKEITS-SENSOR (WANDMONTAGE AUSSEN)

HERSTELLER ARTIKEL-NR.	5351
ELDAS-NR.	941007249
ABMESSUNGEN	75 × 60 × 37 mm
NETTO-LISTENPREIS	CHF 472,30



24 V NETZTEILE FÜR LED STREIFEN 1-KANAL UND 3-KANAL

HERSTELLER ARTIKEL-NR.	5069
ELDAS-NR.	941934169
DIMMFUNKTION	PWM
SPANNUNG	24 V DC
EINGANGSSPANNUNG	220 – 240 V AC
AUSGANGSSTROM	1 × 4,2 A
NETTO-LISTENPREIS	CHF 254,70



ARTIKEL-NR.	ELDAS-NR.	SEITE	ARTIKEL-NR.	ELDAS-NR.	SEITE	ARTIKEL-NR.	ELDAS-NR.	SEITE	ARTIKEL-NR.	ELDAS-NR.	SEITE
100049	119963089	98	2826-299120	941010049	28	3378-130170	941801549	71, 107	3674-040240	941305639	244
125974	941903179	173	2827-299120	941010279	28	3379-140170	941801589	71, 107	3679-1	941009679	267
1642-1	941801169	284	2828-299120	941009999	28	3380-130170	941801569	71, 107	3728-1	535948000	84, 127
1665-130360T	941800419	279	2834-4FW180	941005019	67, 77	3381-140170	941801579	71, 107	3731	941904309	219
1665-221360	941801359	281	2844	941600099	288	3394-140065	941390709	94	3737-040240	941700049	256
1665-230360	941801329	280	300154	941006099	267	3401	941902799	94			292, 293, 294, 295, 296
1665-230360NANO	941801339	280	300155	941006109	267	3422	941002069	58	3761	941901279	
1665-245360	941801319	280	300177	941006529	160	3424	941902159	59	3766	941903039	158
1666-130360	941801309	280	3022-130120	941470659	24	3427	941902099	59			292, 293, 294, 295, 296
1666-145360	941801299	280	3022-140120	941470669	24	3429	941902149	59	3783	941901979	
1730-1	941801179	284	3023-230120	941005759	24	3430	941902089	59			292, 293, 294, 295, 296
1731-1	941801209	284	3023-240120	941005509	24	3431	941902079	59	3784	941901989	
1794-1	941801189	284	3024-230120	941010289	24	3432	941902059	59			292, 293, 294, 295, 296
1808-499090	941007939	148	3024-240120	941009939	24	3433	941902049	59	3785	941901299	297
1809-499090	941311979	148	3082-027270T	941800409	279	3435	941902039	59	3786	941901289	296
1940-1	941801199	284	3109-150120	941300829	139	3436	941902069	59	3794-Stecker	941904339	171, 172, 173
1946-0FW100	941470759	61	3138-1	941934309	27, 29, 33, 41, 149	3487-130170	941802079	71, 107	3800	941900809	172
1946-2	941903029	61	3138-1-M	919000023	113	3487-140170	941802069	71, 107	3800-1	941907449	171
2036-2	941919939	152	3140-1	941934299	27, 29, 41	3529-130180	941003879	95	3809	941901319	298, 299
2037-1	941006429	153	3143-24	941934029	290	3530-140180	941003889	95	3822	119000000	98
2047-1	941919319	153	3155	919391859	290	3531-130180	941003899	95	3839-040090	941402219	39
2347-399120	941005029	67, 77	3156	919391939	290	3532-140180	941003909	95	3840-040090	941402229	39
2354-440120	941007429	131	3173	941901749	290	3533-130180	941003919	95	3841-040090	941402239	39
2355-540120	941007929	131	3173-12	941934119	290	3534-140180	941003929	95	3842-040090	941402249	39
2356-640120	941004069	131	3177-260120	941017029	270	3535-1	941919159	95	3843-199036	941008289	222
2357-440120	941007979	131	3191	941902979	215	3538-340120	941390349	131	3845-199036	941007959	222
2528-130120	941003839	87	3192	941902989	215	3542-340240	941742389	255	3874-140120	941008109	250
2528-140120	941003849	87	3193	941902819	215	3550	941903049	95, 98	3893-S1	154000239	218
2529-130120	941003859	87	3193-1	941902809	215	3620-399120	941004949	67, 77	3893-S2	154000259	218
2529-140120	941003869	87	3294-2	941162029	169	3642-050120	941500559	159	3893-S3	154000279	218
2727	941904269	215	3295-2	941162009	169	3642-050120F	941500539	159	3893-W1	154000229	218
2746-140180	941801159	285	3296-2	941162019	169	3642-050120FB	941500509	159	3893-W2	154000249	218
2800-24	941934019	290	3304-0FW120	941305519	243	3643-050120	941500569	159	3893-W3	154000269	218
2813-350160	941600119	172	3304-Abhängeseil4m	941900619	243	3643-050120F	941500549	159	3894-SL	941904359	218
2813-450160	941600129	172	3354-1	941900659	172	3643-050120FB	941500519	159	3894-SR	941904369	218
2813-540110	941601009	170	3360-2	941901149	169, 171, 172	3652	941900839	158	3894-WL	941904379	218
2813-550110	941600999	170	3360-3	941908029	169	3653	941901919	158	3894-WR	941904389	218
2814-250045	941600139	172	3372-399120	941003969	83	3654	941901679	158	3895-S	941902959	219
2814-350045	941600149	172	3374-4FW160	941004659	83	3655	941901689	158	3895-W	941902969	219
2820	941901019	172	3376-130170	941801559	71, 107	3670-499160	941003999	83	3896-S	941904399	219
2820-1	941907459	171	3377-140170	941801599	71, 107	3671-499120	941003989	83	3896-W	941904409	219
2822-940120	941004079	131				3673-040240	941305629	244			

ARTIKEL-NR.	ELDAS-NR.	SEITE	ARTIKEL-NR.	ELDAS-NR.	SEITE	ARTIKEL-NR.	ELDAS-NR.	SEITE	ARTIKEL-NR.	ELDAS-NR.	SEITE
3897-S	941904419	219	4176-140120	941007449	19	4448-0FW120	941402329	17	4729-030120	941200329	187
3897-W	941904429	219	4177-130120	941402609	19	4449-1	941902169	17	4730-030120	941200339	187
3898-SL	941904439	219	4177-140120	941007459	19	4449-2	941902179	17	4732-0FW110	941600369	221
3898-SR	941904449	219	4189	941904619	84, 106, 108, 123, 126	4449-3	941902189	17	4733-0FW110	941600379	221
3898-WL	941904459	219	4230	941904629	171, 172, 173	4459-1	941902229	17	4746-030120	941200349	196
3898-WR	941904469	219	4234-040160	941600169	172	4459-2	941902239	17	4747-030120	941200359	196
3899-SL1	941904479	219	4235-050160	941600109	172	4459-3	941902249	17	4748-030360	941200369	182
3899-SL2	941904489	219	4252-12	941901529	290	4473	941904649	219	4749-030360	941700169	182
3899-SR1	941904499	219	4252-24	941901539	265, 290	4473-5	941919169	90, 219	4750-1	941200389	183
3899-SR2	941904509	219	4254-24	941901569	98, 290	4485-299120	941008159	67, 73	4751	941200319	180, 181, 197
3899-WL1	941904519	219	4255-24	941901859	291	4512-199120	941301949	84	4764-W	941919109	219
3899-WL2	941904529	219	4256-24	941901869	265, 291	4521-24	941901759	291	4766-5	941919119	219
3899-WR1	941904539	219	4258-1	941934319	33, 113, 149	4522-24	941901769	291	4810	941902709	173
3899-WR2	941904549	219	4263	941901999	160	4523-24	941901779	98, 265, 291	4825	941904659	172
3904-S	941904559	219	4277-240080	941742409	259	4524-24	941901789	98, 265, 291	4825-1	941907439	171
3904-W	941904569	219	4310-040050	941305649	236	4525-24	941901799	98, 265, 291	4826-140120	941004639	147
3905-S	941904579	219	4329	941901829	27, 29	4553-140140	941390339	133	4833-199120	941014719	83
3905-W	941904589	219	4332-140080	941007289	257	4554-140140	941301979	133	4837-0E27	920000019	70, 113
3906-S	941904599	219	4335	941006139	84, 106, 108	4555-140140	941390329	133	4839-0E27	920000029	67, 70, 113
3906-W	941904609	219	4336	941007599	33	4556-140140	941372209	133	4852	920500199	60
3914-S	941902859	219	4338-399120	941301939	84	4558-130360	941700919	179	4855	920000009	88
3914-W	941902849	219	4343-2	927000003	112, 114, 123, 272, 273	4558-140360	941700929	179	4857-030170	941800429	71, 113
3915-S	941902739	219	4355-030036	941002079	90	4559-130360	941700939	179	4858-040170	941800439	71, 113
3915-W	941902749	219	4357-15	941900999	91	4559-140360	941700949	179	4859-040240	941700419	255
3917-050140	941305659	160	4357-24	941901669	91	4561-030360	941700179	176	4860-0FW150	941402559	22
3923-2	927919059	26, 29, 32, 40, 58, 147, 148, 272, 273	4359	941900879	91	4561-040360	941700189	176	4861-0FW150	941402579	22
3941-027IP205M	941600279	292	4360	941900889	91	4561-Abdeckplatte	941902589	176, 178	4864-130120	941510289	205
3941-040IP205M	941600419	292	4361	941900899	91	4567-0FW090	941402179	40	4864-150120	941510269	205
3942-027IP205M	941600289	295	4363	941900629	91	4568-0FW090	941402189	40	4866-130120	941502899	205
3942-040IP205M	941600299	295	4364	941900639	91	4569-0FW090	941402199	40	4867-150120	941008249	205
3942-050IP205M	941600429	295	4366-0FW090	941001919	86	4570-0FW090	941402209	40	4876-027360	941801139	285
3943-027IP665M	941600309	295	4370-299120	941008069	73	4617-299120	941005139	77	4877-027360	941801149	285
3943-040IP665M	941600319	295	4371-299120	941008119	67, 73	4618-299120	941005099	77	4884	920000049	88
3943-050IP665M	941600439	295	4372	919990079	123	4668	919392019	290	4886	920500189	58
3944-027IP205M	941600329	296, 301	4376-1	941919129	84	4668-12	941934129	290	4887	920500229	60
3944-040IP205M	941600449	296	4377-24	941901649	290	4669-140140	941004929	137	4888	941904669	58, 60
3944-050IP205M	941600459	296	4446-0FW120	941402299	17	4670-140140	941004969	137	4890-199036	941008219	224
3945-02765IP205M941600359		296, 301	4447-0FW120	941402319	17, 301	4671-140140	941005079	137	4891-199036	941008239	224
3946-ORGBIP205M	941600339	297, 301	4448-0FW120	941402319	17, 301	4672-140140	941005119	137	4902	941919229	162, 164
4176-130120	941402599	19				4686	919390189	41	4909-130120	941510299	205
						4687	941901159	41	4909-150120	941502389	205
						4723	941903129	130, 139	4910	941902389	203, 204

ARTIKEL-NR.	ELDAS-NR.	SEITE	ARTIKEL-NR.	ELDAS-NR.	SEITE	ARTIKEL-NR.	ELDAS-NR.	SEITE	ARTIKEL-NR.	ELDAS-NR.	SEITE
4911	941902399	203, 204	5030-1	941934289	27, 29, 33, 41, 149	5092-W	941919429	219	5148-040120	941511509	213
4912	941902119	203, 204	5031-040240	941700539	254	5094-030120	941470679	25	5149-030120	941511539	213
4913	941902299	203, 204	5032-040240	941700519	254	5094-040120	941470689	25	5149-040120	941511549	213
4930-199120	941008059	67, 73	5033-140080	941742579	253	5095-130120	941480699	25	5150-030120	941511519	213
4931-199120	941390359	73	5037-130120	941014119	187	5095-140120	941014159	25	5150-040120	941511529	213
4932-199120	941007389	67, 73	5039	941934149	27, 29, 33, 41, 149	5097-0GR000	941744179	264	5151-030120	941511559	213
4933-199120	941384819	67, 73	5043	941007729	123	5098	941009699	267	5151-040120	941505259	213
4936-2	941009609	113	5044	941919139	215, 287	5102	941009689	267	5153	941919359	165
4940	919391249	112	5046-130120	941014129	197	5105	941919449	265	5154	941919369	165
4941-350	919391429	306	5047	941007719	123	5106	941919179	265	5155-130155	941014739	275
4941-500	919391459	306	5053-030180	941003779	80	5107	941919189	265	5156-1	941007639	275
4941-700	919391449	306	5053-040180	941003789	80	5115	941010449	307	5164-040120	941511569	214
4941-950	919391439	306	5053-199120	941026009	79	5116	941010729	307	5165-040120	941511579	214
4947-040045	941600579	173	5055-199120	941026019	79	5117	941010629	307	5166-040120	941511589	214
4952-040045	941600649	173	5061-140090	941601019	168	5118	941010679	307	5167-040120	941511599	214
4953-040045	941600659	173	5062-1	941908009	169	5119	941010749	173, 307	5169-030160	941600769	287
4955	941902369	173	5063-2	941908059	169	5120	941010719	306	5169-060160	941600759	287
4956	941903139	173	5064-1	941908049	169	5121	941010769	306	5169-060160	941600789	287
4965-030120	941700199	180	5065-1	941908019	169	5122	941010739	307	5169-0R0160	941600779	287
4966-030120	941700409	180	5068-1	941934549	22, 27, 29, 33, 41, 149	5123-1	919001389	307			16, 30, 36, 38, 43, 46, 47, 48, 50, 58, 68, 88, 90, 108, 143, 183, 194, 225
4967	941904689	181	5068-M	941006249	113	5124-1	526000000	306	5180	941999949	
4968	941902719	181, 182	5069	941934169	291, 307	5132	927000004	131			
4970-030040	941402519	57	5070-199036	941008049	224	5134-0FW100	941470719	26			
4971-030040	941402509	57	5071-299036	941031039	224	5136	941007709	123			
4972-030040	941500599	43	5075	941934179	115	5139	941999939	131	5184	941919299	152
4973-0FW060	941402529	42	5076	941934189	115	5140-030120	941511389	211	5186-130120	941100249	114
4974-0FW060	941402539	42	5078	941999929	162, 164	5140-040120	941511399	211	5186-140120	941100239	114
4975-0FW060	941402549	42	5079-02720M	941600699	293	5141-030120	941505229	211	5187-130120	941100219	114
4979-0E27	920000039	70, 113	5079-04020M	941600709	293	5141-040120	941511409	211	5187-140120	941100209	114
4985	941903159	173	5080-0R6W5M	941600719	299	5142-030120	941511439	211	5188	941934329	115
4989	919391469	27, 29, 33, 41, 149	5081-0275M	941600729	294	5142-040120	941511449	211	5193	941003599	295, 298
4989-M	941934159	113	5081-0405M	941600739	294	5143-030120	941511479	211	5198-040110	941371859	242
4993-0FW140	941200539	145	5082-0R6W5M	941600749	298, 301	5143-040120	941511489	211	5199-040110	941371849	242
4994-299140	941060079	145	5083	941007329	292, 294, 295, 296	5144-030120	941505209	211	5200-199090	941201729	65
4996-040240	941700439	255	5084	941007339	293, 295, 297, 298, 299	5144-040120	941505219	211	5201-199090	941201739	65
4997-040270	941801459	263	5085	941919419	139	5145-030120	941511419	211	5202-0FW090	941371919	65
4997-040270VPE	941801469	263	5090-199110	941471129	20	5145-040120	941511429	211	5203-099090	941905549	65
5005	941902949	160	5092-5	941919439	219	5146-030120	941511459	211	5204	941919039	64
5007-1	941007369	208, 209				5146-040120	941511469	211	5210-030036	941470769	46
5010-1	941007239	208, 209				5147-030120	941511499	211	5211	941919459	45
5028-24	941934139	291				5147-040120	941505249	211	5212	941919469	45
						5148-030120	941505239	213	5213	941919479	45

ARTIKEL-NR.	ELDAS-NR.	SEITE	ARTIKEL-NR.	ELDAS-NR.	SEITE	ARTIKEL-NR.	ELDAS-NR.	SEITE	ARTIKEL-NR.	ELDAS-NR.	SEITE
		16, 30, 36, 38, 43, 46, 47, 48, 50, 58, 68, 88, 90, 108, 143, 183, 194, 225			301, 302, 303, 304	5364	941010689	163, 165			16, 30, 36, 38, 43, 46, 47, 48, 50, 58, 68, 88, 90, 108, 143, 183, 194, 225, 305
5214	941919489		5279	941934479		5365	941010429	163, 165			
5218-1	941006229	115	5280	941934489	302	5369-240105	941008279	165	5425-1	919100009	
5219-2	941018039	115	5281	941919269	302	5369-250105	941008169	165			
5220-2	941018009	115	5282	941934499	301, 303	5370-240105	941008139	165			
5221-ORGBW5M	941600809	298	5283	941919279	303	5370-250105	941007859	165			
5224	941919329	153			301, 302, 303, 304	5379-140120	941007319	147	5426-030038	941005999	38
5225	941919339	153	5284	941934509		5381	941007049	114, 123	5427-030038	941005979	38
5226	941919349	152	5285	941919289	304	5382	941007069	114, 120	5428-030038	941005939	38
5233	941009709	267	5286	941934519	304	5389-1	941017009	268	5430	941006199	103
5234-140240	941010419	251	5287	941934529	301, 302	5390	941010599	27, 29, 33, 41, 149	5431	941006549	102
5235	941934369	305	5288	941934539	304	5390-M	941010549	113	5433-240150	941027009	134
5244	941006579	178, 182	5296-098060	941200789	195	5391	941010579	149	5434-240150	941027019	134
5245-030036	941470779	48	5297-199060	941600979	195	5392-099360	941005179	66	5435-2	941027109	135, 141
5248-040080	941742429	259	5298-030030	941200829	192	5393	927023269	268	5436	941007229	135, 141
5249-040080	941742439	257	5299-030030	941200809	192	5394	927023289	268	5437	941006209	134, 140
5252	941919499	45	5300-030030	941200839	192	5396	941007079	153	5437-1	941027119	134, 140
5253	941919509	45	5301-030030	941200819	192	5398-25	-	283	5440-099120	941005069	67, 69
5254	941919519	45	5302-030060	941200889	199	5399-25	-	283	5441-099120	941005129	69
5259-130360	941700899	179	5303-030070	941200899	199	5400-25	-	283	5442-099120	941005009	69
5259-140360	941700909	179	5304-030060	941200909	199	5401-25	-	283	5444	941006779	67, 68, 69
5260-050060	941371939	161	5305-030070	941200879	199	5402-25	-	283	5445	941006839	68, 69
5260-050120	941371929	161	5306-030100	941200849	191	5403	927023279	270	5446	941006879	68, 69
5261	941919529	161	5307-030100	941200859	191	5404	927023299	270	5447-030080	941005849	207
5264-050060	941371949	161	5308-130100	941201789	191	5406-1	941017019	269	5447-030106	941005269	207
5264-050120	941371959	161	5309	941919379	190	5408	941007159	269	5447-030115	941005659	207
5269	941934389	305	5310	941919389	190	5409	941007169	269	5447-030131	941005719	207
5270	941934399	304	5311	941919399	190	5410	941007179	269	5447-040080	941005799	207
5271-1	941934409	302	5312	941919409	190	5412	941007189	269	5447-040106	941005839	207
5271-2	941934419	303	5315	941006129	112	5414-130080	941006269	52	5447-040115	941005879	207
5271-4	941934429	304	5325-040075	941742449	251	5415-130080	941006159	52	5447-040131	941005919	207
5274	941934439	305	5328-050120	941004089	159	5417-099120	941004689	103	5448-030080	941005419	207
5275	941934449	305	5330-299120	941004859	77	5418-199120	941004489	103	5448-030106	941005899	207
5276-1	941919239	302	5333	941010539	27, 29, 33, 41, 149	5419-099120	941004769	103	5448-030115	941005359	207
5276-2	941919249	303	5334	941010569	29, 33, 147, 148, 149	5420-099120	941004799	103	5448-030131	941005779	207
5276-4	941919259	304	5337	941010649	276	5421-199120	941004499	103	5448-040080	941005889	207
5277	941934459	301, 302	5338	941010669	276	5422-099120	941004629	103	5448-040106	941005929	207
5278	941934469	302	5350-1	919395919	307	5423-130080	941006259	52	5448-040115	941005959	207
			5351	941007249	307	5424-030036	941005949	46	5448-040131	941005969	207
			5353-150360	941014689	261	5424-040036	941005709	46	5449-030080	941005609	207
			5359	941010589	98, 288, 290				5449-030106	941005329	207
									5449-030115	941005369	207

ARTIKEL-NR.	ELDAS-NR.	SEITE	ARTIKEL-NR.	ELDAS-NR.	SEITE	ARTIKEL-NR.	ELDAS-NR.	SEITE	ARTIKEL-NR.	ELDAS-NR.	SEITE
5449-030131	941005489	207	5795-199090	941103029	93	5858	941905079	223	6035	941100119	101
5449-040080	941005989	207	5796-199090	941103019	93	5859	941905389	223	6036-030120	941301799	96
5449-040106	941006009	207	5806	941004299	272, 273	5860	941905379	223	6036-040120	941301789	96
5449-040115	941005869	207	5810	941004339	171, 172	5872-030120	941301899	220	6037-030120	941301769	96
5449-040131	941005809	207	5810-1	941908039	169	5872-040120	941301889	220	6037-040120	941301749	96
5450	941006619	68, 69	5811	941007829	171, 172	5893-099105	941100129	101	6038-030120	941301829	96
5452	941006189	131	5811-1	941908069	169	5895-030080	941301869	220	6038-040120	941301819	96
5456-030120	941004759	136	5812-24	941905289	225	5895-040080	941301839	220	6039	941905419	98
5456-040120	941004939	136	5813-55	941905469	225	5899-099105	941100059	101	6063	154000309	98
5458-030120	941004719	136	5814-24	941905459	225	5917-030120	941100259	189	6065	941905059	98
5458-040120	941004979	136	5815-55	941905429	225	5918-030120	941100269	189	6066	941905049	98
5493-1	535900089	178	5816-24	941905399	223	5937	927000009	272	6069	941905069	98
5499	941004819	147	5817-55	941905359	223	5938	927000019	272	6074	941007739	93, 123
5508-060360	941007689	271	5820-040120	941007779	122	5991-030030	941301639	188	6133-050120	941390319	159
5509-060360	941007679	271	5820-50	941007769	122	5992-030030	941301629	188	6154	941100199	120
5519	941007489	271	5823-140120	941800479	122	5993	941100279	45	6161-030170	941800569	71, 113
5525	941007499	271	5823-150	941800629	122	5994	941100289	45	6161-040170	941800469	71, 113
5526	941007519	271	5824-040120	941004219	122	5996-030110	941301739	193	6200	941905409	178
5527	927000029	271	5824-50	941004229	122	5997-030110	941301649	193	6207-030170	941301999	71, 107
5528	941007539	271	5825-040120	941004239	121, 122	600136	941100169	262	6207-040170	941301989	71, 107
5529-030080	941005449	207	5825-50	941004249	122	600137	941100179	262	6212-030170	941100229	71, 110
5529-030106	941005599	207	5826	941004279	120	600173	941800599	99	6230-040085	941008149	163
5529-030115	941005429	207	5827-030120	941801609	122	600174	941800579	99	6231-040085	941008009	163
5529-030131	941005559	207	5827-50	941800669	122	600175	941800619	99	6232-040105	941511609	163
5529-040080	941005619	207	5828-057120	941801619	122	600176	941800609	99	6239	919000079	162, 164
5529-040106	941005689	207	5828-50	941800679	122	600177	941800489	99	6247-099090	941014139	232
5529-040115	941005339	207	5829-030120	941801629	122	600178	941800589	99	6248-099090	941014149	232
5529-040131	941005399	207	5829-50	941800689	122	6006-040140	941007949	133	6249	941960949	232
5531	941006559	206	5830-057120	941801639	122	6007-040140	941008189	133	6254	941905369	162
5553-1	941007819	17	5830-50	941800699	122	6008-040140	941008039	133	6255	941905339	162
5553-2	941007799	17	5831-030120	941801649	122	6009-040140	941008129	133	6259	941905089	162
5553-3	941007789	17	5831-50	941006309	122	6010-040140	941007919	133	6260	941905309	162
5556	941004289	272, 273	5832-057120	941801659	122	6011-040140	941007889	133	6261	919000049	162, 164
5713	535000000	72, 73	5832-50	941800639	122	6012-040140	941007869	133	6262-099090	941201759	65
5770	941007589	265	5833-030120	941801669	122	6013-040140	941008029	133	6263-099090	941201769	65
5772-099100	941008089	227	5833-50	941800649	122	6014-140140	941391309	133	6264-099090	941201779	65
5773-099100	941007989	227	5834-057120	941801679	122	6015-140140	941391319	133	6265-099090	941905539	65
5775-099060	941007999	226	5834-50	941800659	122	6016-040140	941008019	133	6270	941905449	39, 40
5776-099060	941007409	226	5841	919000089	209	6024-099105	941100069	101	6271	941905269	39, 40
5792-199090	941103039	92	5842	919000059	209	6025-099105	941100039	101	6272	941905319	39, 40
5793-199090	941103009	92	5856	941905349	223	6033	941004399	101	6273	941905279	39, 40
5794-199090	941103049	92	5857	941905259	223	6034	941004379	101	6298-057038	941007399	154

ARTIKEL-NR.	ELDAS-NR.	SEITE	ARTIKEL-NR.	ELDAS-NR.	SEITE	ARTIKEL-NR.	ELDAS-NR.	SEITE	ARTIKEL-NR.	ELDAS-NR.	SEITE
6299-099038	941007879	154	6664-030080	941405779	54	6939-099060	941030049	32	7176	941999709	114
6365-099110	941006299	15			130, 132, 134,	6940	941030169	34	7177	941999719	114
6366-099110	941006289	15	6666	941906299	136, 138, 139, 140	6941	941030109	34	7199-040080	941027029	140
6367-099110	941006279	15			245, 247	6942	941030159	34	7212-040100	941305759	234
6421-030036	941471119	51	6667	941906279	245, 247	6943-099060	941030059	32	7213-040100	941305769	234
6436	941006319	98, 120	6668	941906269	245, 247	6944-099060	941030009	32	7251	941979199	93
6455	941960939	64	6672-040080	941014729	259	6945	941030119	34	7268-030080	941017529	207
6459-040120	941014169	117	6673-030360	941700829	175	6946	941030189	34	7268-030106	941017569	207
6460-040120	941014699	117	6674-030360	941700819	175	6947	941030149	34	7268-030115	941017539	207
6464	941905599	116, 118	6676-099120	941014709	78	6948-099060	941009719	30	7268-030131	941017549	207
6480-099120	941905569	74	6686	927265919	64, 123, 273	6949	941919979	30	7268-040080	941017519	207
6481-099120	941905559	74	6700-099120	941374619	240	6973-099120	941028009	124	7268-040106	941017509	207
		106, 108, 110, 111, 112, 114, 116, 118, 120, 123	6759-030120	941009589	19	6974-099120	941028019	124	7268-040115	941017559	207
6495	941906309		6759-040120	941009599	19	6975-140090	941601029	168	7268-040131	941017579	207
6497	941905579	67, 68, 72, 76	6796-057170	941801699	71, 107	6982-099120	941374629	240			
6498	941905589	67, 68, 72, 76	6797-057170	941801709	71, 107	6994-199036	941470599	47			
6548	941906319	165	6806-040120	941802089	117	6995-099060	941505969	203			
6552-040080	941600929	246, 247	6807-040120	941802099	117	6995-099085	941505989	203			
6553-040080	941600949	246, 247	6814	939800029	245	6995-099120	941505999	203			
6554-040080	941600919	246, 247	6881	919392379	113	6996-099060	941505979	203			
6555-040080	941600939	246, 247	6891	919392389	113	6996-099085	941506009	203			
6556-040080	941600959	246, 247	6894	941999959	70, 113	6996-099120	941506019	203			
6557-040080	941600969	245, 247	6895	941999969	70, 113	7037-030170	941802759	109			
6558	941906239	245, 247	6898-030170	941802129	71, 113	7037-040170	941802709	109			
6559	941906289	245, 247	6898-040170	941802119	71, 113	7038-030170	941802719	109			
6560	941906259	245, 247	6901-030170	941802139	113	7038-040170	941802729	109			
6561	941906249	245, 247	6901-040170	941802109	113	7039-030170	941802739	109			
6583-040120	941400899	138	6915-040110	941374589	230	7039-040170	941802749	109			
6584-030120	941801089	71, 111	6916-040110	941374609	230	7045-099060	941408099	50			
6584-040120	941801689	71, 111	6917-040110	941374599	230	7093-199148	941743519	277			
6584-057120	941802189	111	6918-027120	941016009	63	7115-199148	941743509	277			
6617	919002281	93, 123	6924	927024009	269, 270	7117-099070	941305749	238			
6618	919002291	93, 123	6925	927024019	268	7121-030120	941260289	143			
6630	535000001	162, 163, 164, 165	6929-099060	941025999	36	7122-030120	941260279	143			
6649-040120	941014679	142	6930-099060	941025979	36	7130	941979729	175			
6650-199060	941408089	50	6931-099060	941025939	36	7132	941999729	106, 108, 110, 112			
6659-030080	941260169	56	6933-099060	941030039	32	7145	941601309	119			
6662-030080	941405759	54	6934-099060	941030029	32	7146	941601319	119			
6663-030080	941405769	54	6935	941030179	34	7147	941601329	119			
			6936	941030129	34	7148	941601339	119			
			6937	941030139	34	7149	941929809	116, 118			
			6938-099060	941030019	32	7169	941960959	116, 118			

KURZ ERKLÄRT



Bis zu X Jahre
DOTLUX-Garantie



XXX Abstrahlwinkel des
Leuchtmittels



Dieses Produkt ist gegen
Schmutz & Feuchtigkeit geschützt:

Schutzart	Geschützt gegen:
IP20	nur für den Innenbereich
IP40	Staub
IP44	Spritzwasser
IP54	Spritzwasser
IP65	Strahlwasser
IP66	starkes Strahlwasser
IP67	zeitweiliges Untertauchen



Dieses Produkt ist gegen
Stöße und Schläge geschützt:

Schutzgrad	Schlagenergie in Joule:
IK01	0,15
IK02	0,20
IK03	0,35
IK04	0,50
IK05	0,70
IK06	1,0
IK07	2,0
IK08	5,0
IK09	10,0
IK10	20,0



Social Media Video



Dieses Produkt ist bis zu 90 min
feuerbeständig



Dieses Produkt ist
Bildschirmarbeitsplatz tauglich



Die Leuchte ist
NICHT dimmbar



Die Leuchte
ist dimmbar



Die Leuchte
ist DALI-2-dimmbar



Die Leuchte
ist Phasen- / abschnittsdimmbar



Die Leuchte
ist PWM-dimmbar



Die Leuchte
ist DALI/Push dimmbar



Abstand der Leuchte zu
anderen Gegenständen



Ballwurfsicher nach
DIN 18032-3:1997-04
DIN 57710-13:1981-05



Für den Einsatz in feuergefährdeten
Stätten geeignet nach
DIN EN 60598-2-24, VDE 0711-2-24



Für den Einsatz in lebensmit-
telverarbeitenden Betrieben
geeignet (IFS und BRC)



Produkte, die sich für Human
Centric Lighting eignen



Explosionsschutz-
richtlinie



Europäische
Sicherheitszertifizierung



Leuchtmittel mit rundum
Abstrahlcharakteristik



Leuchtmittel mit asymmetrischer
Abstrahlcharakteristik



Produkt ist nach VDE-
Normen zertifiziert



Produkt ist BEG-förderfähig



Produkt hat einen Upward
Light Ratio (ULR) von 0 %



Die Leuchte ist mit einem
PIR-Sensor ausgestattet



Natürliche Farbwiedergabe
durch sehr hohen CRI-Wert



IA-Technologie erzeugt ein
schöneres Raumgefühl und
ermöglicht ermüdungsfreies
Arbeiten



Augenschonend, da der Blaulicht-
anteil deutlich geringer ist



Lebendige und kontrastreiche
Farbgebung, ohne die Farben
zu verfälschen



Integrierte 3-Stufen-Dimm-
funktion (auch deaktivierbar)
über den Lichtschalter ohne
separaten Dimmer



Regelung von 3 Farbtempe-
raturen über einen Schalter
direkt an der Leuchte



Regelung von Leistungsstufen
über einen Schalter direkt an
der Leuchte



Social Media Video



Social Media Video



Social Media Video



Diese Produkte bestehen durch
überdurchschnittliche Merkmale
und Leistungswerte



Für professionellen /
gewerblichen Einsatz



Einstiegsvariante für
kostenbewusste Kunden

Alle Angaben ohne Gewähr.
Mit Erscheinen dieses Kataloges verlieren alle vorherigen Preise ihre Gültigkeit.
Alle Preise zzgl. MwSt.

HERSTELLER ARTIKEL-NR. 600310 / April 2026

Copyright: DOTLUX GmbH



WIR PLANEN DAS PERFEKTE LICHT!

Fordere jetzt deine kostenlose und unverbindliche Lichtplanung nach DIN EN 12193 an – egal ob Sportanlage, Büro oder Industriehalle. Unsere Experten erstellen fachgerechte, normkonforme Planungen direkt bei uns im Haus und passen sie individuell an deine Bedürfnisse an.

Nimm Kontakt mit deinem Großhändler oder unserer Lichtplanungsabteilung auf – wir beraten dich gerne individuell und persönlich!

Anfragen unter:
lichtplanung@dotlux.de

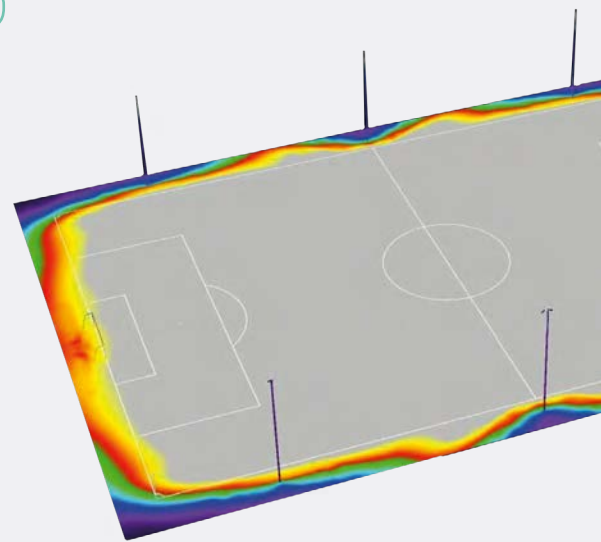

PATRICK
Lichtplanung

DEINE VERTRIEBSPARTNER

THOMAS FISCHER
AREA SALES MANAGER

+41 (0)52 511 81 40
+41 (0)76 222 69 33
thomas.fischer@dotlux.ch

SAMMY OSTERTAG
KEY ACCOUNT SCHWEIZ



+41 (0) 52 511 81-42
+41 (0) 76 474 07 58
sammy.ostertag@dotlux.ch

DOTLUX GmbH
Niederlassung Schweiz
Lohstampfstrasse 11
8274 Tägerwilen

+41 (0) 52 51 18 1-42
info@dotlux.ch



Immer top informiert und auf dem aktuellen Stand über folgende Kanäle:

 [dotlux.com](https://www.dotlux.com)  [dotluxgmbh](#)  [dotlux_led](#)

 [dotlux_led](#)  [dotlux-gmbh](#)  [dotlux](#)